



# CUPRA ATECA

Manuel d'instructions



## Données du véhicule

Modèle :
Numéro d'immatriculation :
Numéro d'identification du véhicule :
Jour d'immatriculation ou de remise du véhicule :
Partenaire SEAT :
Conseiller service :
Téléphone :

## Accusé de réception des documents et des clés du véhicule

Ont été remis avec le véhicule :	OUI	NON
Documentation de bord	<input type="checkbox"/>	<input type="checkbox"/>
Clé principale	<input type="checkbox"/>	<input type="checkbox"/>
Double de clé	<input type="checkbox"/>	<input type="checkbox"/>
Le bon fonctionnement de toutes les clés a été contrôlé	<input type="checkbox"/>	<input type="checkbox"/>
Lieu:		
Date:		
Signature du propriétaire du véhicule :		

## Introduction

Vous avez choisi une CUPRA, merci de votre confiance !

Votre nouvelle CUPRA vous permettra de bénéficier d'un véhicule pourvu d'une technologie avancée et d'équipements d'excellente qualité.

Nous vous recommandons de lire attentivement cette Notice d'utilisation pour vous y familiariser et profiter de toutes ses fonctionnalités lors de vos déplacements quotidiens.

Les informations concernant la conduite du véhicule sont accompagnées des instructions de fonctionnement et d'entretien afin de garantir votre sécurité et le maintien de la valeur de votre SEAT. Nous vous fournissons en outre de précieux conseils pratiques ainsi que des suggestions vous permettant de conduire efficacement en respectant l'environnement.

Nous vous souhaitons beaucoup de plaisir et bonne route au volant de votre SEAT.

## Cupra

### AVERTISSEMENT

**Veillez tenir compte des avertissements importants de sécurité concernant l'airbag frontal du passager avant**  
»» page 36, Positionnement et utilisation des sièges pour enfants.

## À propos de ce manuel

Ce manuel décrit les **équipements** du véhicule à la clôture de sa rédaction. Certains des équipements décrits ne seront disponibles qu'ultérieurement ou sont réservés à certains pays.

**Certaines fonctions et certains équipements décrits dans cette notice ne sont pas disponibles sur tous les types ou variantes du modèle, et peuvent varier ou être modifiés en fonction des exigences techniques ou du pays, sans que cela ne puisse être en aucun cas être interprété comme de la publicité mensongère.**

Certains détails des **illustrations** peuvent différer de votre véhicule et doivent être considérés comme des schémas de principe.

Sauf indication contraire, les **indications de direction** (gauche, droite, avant, arrière) figurant dans cette notice se rapportent au sens de conduite du véhicule.

Le **contenu audiovisuel** est uniquement à disposition afin d'aider les utilisateurs à mieux comprendre certaines fonctionnalités du véhicule. Il ne remplace en aucun cas la notice d'utilisation. Accédez à la notice d'utilisation pour consulter l'ensemble des informations et des avertissements.

✱ Les **équipements signalés par un astérisque** sont livrés en série ou en option uniquement sur certaines versions du modèle, ou ne sont proposés que dans certains pays.

® Les **marques déposées** sont signalées par le symbole ®. L'omission de ce sigle ne signifie pas qu'il ne s'agit pas d'un terme déposé.

>> Indique que la section continue à la page suivante.

Dans cette notice, vous pouvez accéder aux informations par le biais des index suivants :

- Index thématique avec la structure générale de la notice par chapitres.
- Index visuel, indiquant graphiquement la page où vous pouvez trouver les informations « essentielles », lesquelles sont développées dans les chapitres correspondants.
- Index alphabétique comprenant de nombreux termes et synonymes qui facilitent la recherche d'information.

### AVERTISSEMENT

Les textes précédés de ce symbole contiennent des informations destinées à votre sécurité et attirent votre attention sur d'éventuels risques d'accident ou de blessures.

### ATTENTION

Les textes précédés de ce symbole sont destinés à attirer votre attention sur les dégâts éventuels pouvant être subis par votre véhicule.

### Conseil antipollution

Les textes précédés de ce symbole contiennent des remarques relatives à la protection de l'environnement.

### Nota

Les textes précédés de ce symbole contiennent des informations supplémentaires

## Notice d'utilisation numérique

Sur le site officiel de CUPRA, vous pourrez consulter la version numérique de cette notice :



- scannez le code QR»» **fig. 1**
- **OU** saisissez l'adresse suivante dans un navigateur :

<http://www.cupraofficial.com/owners/cupra-car-model-manuals.html>

et sélectionnez votre véhicule.



## Sommaire

<b>Vues générales du véhicule</b> .....	7	Aide au démarrage .....	55	<b>Transport et équipements pratiques</b> .....	144
Vue extérieure .....	7	Démarrer par remorquage et remorquer .....	56	Transport d'objets .....	144
Vue extérieure .....	8	<b>Fusibles et ampoules</b> .....	61	Coffre à bagages .....	146
Vue d'ensemble (volant à gauche) .....	9	Fusibles .....	61	Galerie porte-bagages* .....	152
Vue d'ensemble (volant à droite) .....	10	Remplacement des ampoules .....	65	Rangement .....	154
Vue intérieure .....	11	<b>Commande</b> .....	71	Prises de courant .....	156
<b>Sécurité</b> .....	12	<b>Poste de conduite</b> .....	71	<b>Climatisation</b> .....	158
<b>Conduite sûre</b> .....	12	Vue intérieure .....	71	Chauffage, ventilation et refroidissement .....	158
Conseils de conduite .....	12	<b>Cadrams et témoins</b> .....	72	<b>Système d'infodivertissement</b> .....	167
Position correcte des occupants du véhicule .....	13	Combiné d'instruments .....	72	<b>Introduction</b> .....	167
Zone du pédalier .....	16	Fonctionnement du tableau de bord .....	87	Se familiariser .....	167
<b>Ceintures de sécurité</b> .....	17	Témoins .....	89	Synoptique et éléments de commande .....	171
Quel est le but des ceintures de sécurité ? .....	17	Système d'infodivertissement .....	92	Consignes générales d'utilisation .....	172
Comment ajuster correctement les ceintures de sécurité ? .....	21	Volant multifonction* .....	97	<b>Transfert de données</b> .....	178
Rétracteurs de ceinture .....	23	<b>Ouverture et fermeture</b> .....	98	SEAT CONNECT .....	178
Système PreCrash* .....	24	Jeu de clés du véhicule .....	98	Full Link .....	183
<b>Système d'airbags</b> .....	26	Verrouillage centralisé .....	100	Point d'accès WLAN* .....	188
Brève introduction .....	26	Alarme antivol* .....	108	<b>Utilisation du système d'infodivertissement</b> .....	190
Fonctionnement des airbags .....	28	Portes .....	110	Commande vocale* .....	190
<b>Transport d'enfants en toute sécurité</b> .....	34	Hayon .....	112	Radio/Multimédia .....	192
Sécurité des enfants .....	34	Commandes des glaces .....	118	Navigation* .....	199
<b>Urgences</b> .....	44	Toit ouvrant* .....	120	Interface du téléphone .....	207
<b>Auto-assistance</b> .....	44	<b>Feux</b> .....	123	Multimédia .....	213
Service d'appel informatif, de dépannage et de secours* .....	44	Éclairage du véhicule .....	123	<b>Conduite</b> .....	214
Équipement d'urgence .....	45	Éclairage intérieur .....	131	<b>Démarrage et conduite</b> .....	214
Réparation des pneus .....	46	<b>Visibilité</b> .....	132	Lancement et coupure du moteur .....	214
Changer une roue .....	49	Systèmes d'essuie-glace avant et arrière .....	132	Système Start-Stop .....	218
Remplacement des balais .....	53	Rétroviseurs .....	135	Boîte automatique DSG .....	221
		Protection solaire .....	137	Recommandation de rapport .....	228
		<b>Sièges et appui-tête</b> .....	138	Assistant de descente de pente (HDC) .....	229
		Régler les sièges .....	138	Direction .....	230
		Appui-tête .....	139	Profils de conduite (Drive Profile)* .....	231
		Fonctions des sièges .....	141	Recommandations pour la conduite .....	233

<b>Systèmes d'aide à la conduite</b> .....	237	Système de vision périphérique (Top View Camera)* .....	293	<b>Entretien du véhicule</b> .....	345
Généralités .....	237	Assistant de marche arrière (Rear View Camera)* .....	297	Entretien et nettoyage .....	345
Capteurs et caméras d'aide à la conduite .....	238	<b>Dispositif d'attelage pour remorque et remorque*</b> .....	299	<b>Accessoires et modifications techniques</b> .....	351
Régulateur de vitesse (GRA)* .....	241	Conduite avec remorque .....	299	Accessoires, pièces de rechange et travaux de réparation .....	351
Limiteur de vitesse .....	243	Crochet d'attelage à déverrouillage électrique* .....	307	<b>Informations destinées à l'utilisateur</b> .....	354
Système d'assistance au freinage d'urgence (Front Assist)* .....	245	Montage arrière d'un dispositif de remorquage en deuxième monte .....	309	<b>Informations destinées à l'utilisateur</b> .....	354
Régulateur de vitesse adaptatif (ACC - Adaptive Cruise Control)* .....	248	<b>Conseils pratiques</b> .....	311	Informations enregistrées par les unités de contrôle .....	354
Assistant de maintien de voie (Lane Assist)* .....	254	<b>Vérification et appoint de niveaux</b> .....	311	Autres informations utiles .....	355
Assistant à la conduite (Travel Assist) .....	256	Plein effectué .....	311	Informations concernant la directive 2014/53/UE de l'UE .....	355
Assistant d'urgence (Emergency Assist) .....	259	Types de carburant .....	312	<b>Données techniques</b> .....	359
Assistant de changement de voie (Side Assist) avec assistant de sortie de stationnement (RCTA)* .....	261	Gestion du moteur et système d'épuration des gaz d'échappement .....	313	<b>Indications sur les données techniques</b> .....	359
<b>Freiner et stationner</b> .....	266	Compartiment-moteur .....	315	Ce que vous devez savoir .....	359
Système de freinage .....	266	Huile moteur .....	318	<b>Index alphabétique</b> .....	365
Systèmes de stabilisation et assistance au freinage .....	271	Système de refroidissement .....	322		
Stationner .....	275	Liquide de freins .....	324		
<b>Aides au stationnement et à la manœuvre</b> .....	275	Réservoir de liquide lave-glace .....	325		
Assistant aux manœuvres de stationnement (Park Assist)* .....	275	Batterie de 12 volts .....	326		
Système d'aide aux manœuvres de stationnement (Park Pilot) .....	283	Gestion de l'énergie .....	329		
Aide au stationnement Plus* .....	284	<b>Roues</b> .....	330		
Aide au stationnement arrière* .....	288	Roues et pneus .....	330		
Assistant de manœuvres avec remorque (Trailer Assist) .....	290	Système de contrôle de la pression des pneus .....	338		
		Roue de secours .....	340		
		<b>Entretien</b> .....	342		
		<b>Service</b> .....	342		
		Périodicité d'entretien .....	342		
		Offres de service supplémentaires .....	344		
		Garantie .....	345		



## Vue extérieure



### A Contrôle des niveaux

- Huile» page 318
- Liquide de freins» page 324
- Batterie» page 326

### B Capot-moteur

- Levier de déverrouillage» page 317
- Ouverture/Fermeture» page 317

### C Remorque du véhicule

- Œillet de remorquage» page 60
- Démarrage par remorquage» page 57

### Capteurs d'aide à la conduite» page 237

- ① Caméra avant multifonction
- ② Caméras sur rétroviseurs « Area View »
- ③ Caméra avant « Area View »
- ④ Radar avant
- ⑤ Capteurs aide au stationnement
- ⑥ Capteur stationnement assisté

## Vue extérieure

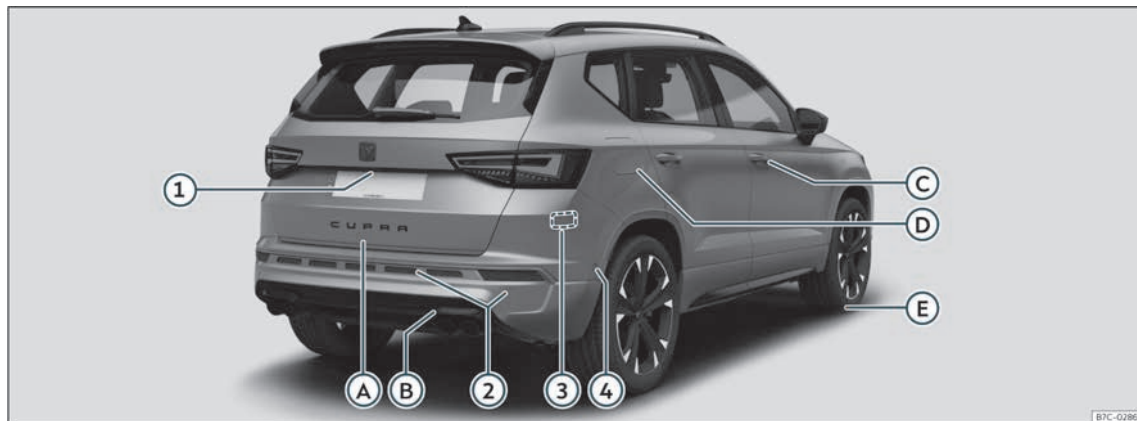

### A Hayon

- Ouverture de l'extérieur»» page 113
- Ouverture d'urgence»» page 117

### B Remorque du véhicule

- Œillet de remorquage»» page 60
- Démarrage par remorquage»» page 57

### C Ouverture et fermeture

- Portes»» page 110
- Verrouillage centralisé»» page 100

- Verrouillage d'urgence»» page 111

### D Réservoir de carburant

- Capacité de remplissage»» page 360
- Ouvrir/fermer le bouchon»» page 311

### E Instructions en cas de crevaison

- Kit de crevaison»» page 46
- Changement de roue»» page 49

### Capteurs d'aide à la conduite»» page 237

- ① Caméra de vision arrière
- ② Capteurs aide au stationnement
- ③ Radars arrière
- ④ Capteur stationnement assisté

## Vue d'ensemble (volant à gauche)

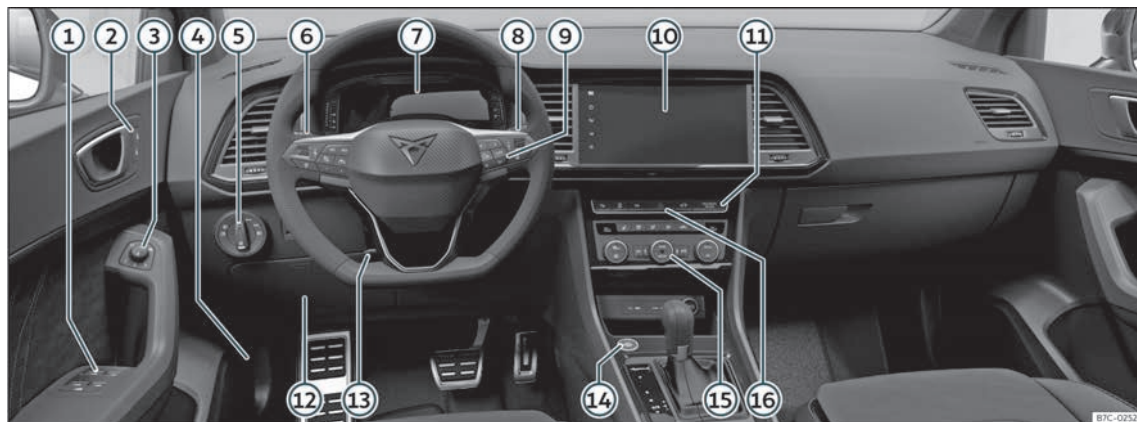

- |   |  |                               |
|---|--|-------------------------------|
| ① Lève-glaces électriques»» page 118                          | ⑧ Essuie-glaces»» page 132                                       | ⑮ Climatisation»» page 158    |
| ② Verrouillage centralisé»» page 100                          | ⑨ Système d'information du conducteur<br>»» page 87              | ⑯ Feux de détresse»» page 130 |
| ③ Réglage des rétroviseurs extérieurs<br>»» page 135          | ⑩ Système d'infodivertissement»» pa-<br>ge 92                    |                               |
| ④ Levier pour ouvrir le capot»» page 317                      | ⑪ Indicateur de déconnexion de l'airbag du<br>passager»» page 30 |                               |
| ⑤ Commande d'éclairage»» page 124                             | ⑫ Fusibles»» page 61   |                               |
| ⑥ Levier des clignotants et des feux de rou-<br>te»» page 126 | ⑬ Réglage du volant»» page 16                                    |                               |
| Régulateur de vitesse»» page 241                              | ⑭ Touche de démarrage»» page 214                                 |                               |
| ⑦ Témoins lumineux»» page 89                                  |  |                               |

## Vue d'ensemble (volant à droite)

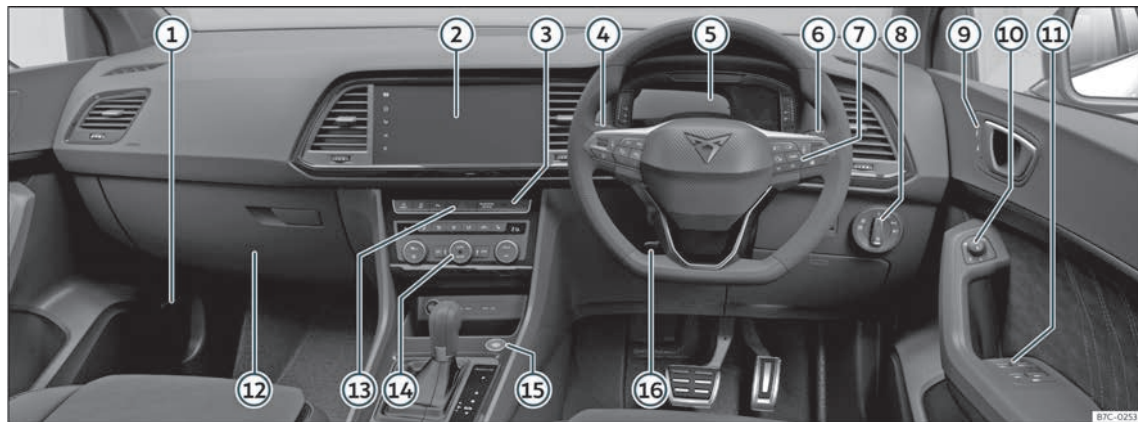

- |   |   |                                      |
|---|---|--------------------------------------|
| ① Levier pour ouvrir le capot»» page 317                      | ⑤ Témoins lumineux»» page 89                      | ⑪ Lève-glaces électriques»» page 118 |
| ② Système d'infodivertissement»» page 92                      | ⑥ Essuie-glaces»» page 132                        | ⑫ Fusibles»» page 61                 |
| ③ Indicateur de déconnexion de l'airbag du passager»» page 30 | ⑦ Système d'information du conducteur »» page 87  | ⑬ Feux de détresse»» page 130        |
| ④ Levier des clignotants et des feux de route»» page 126      | ⑧ Commande d'éclairage»» page 124                 | ⑭ Climatisation»» page 158           |
| Régulateur de vitesse»» page 241                              | ⑨ Verrouillage centralisé»» page 100              | ⑮ Touche de démarrage»» page 214     |
|   | ⑩ Réglage des rétroviseurs extérieurs »» page 135 | ⑯ Réglage du volant»» page 16        |

## Vue intérieure



① Accoudoir»» page 150

② Ancrages Isofix»» page 37

③ Réglage des appuie-tête»» page 139

④ Ceintures de sécurité»» page 17

⑤ Toit panoramique»» page 120

⑥ Rétroviseur intérieur»» page 135

⑦ Déconnexion de l'airbag frontal du passager»» page 30

⑧ Frein de stationnement électronique  
»» page 268

## Sécurité

### Conduite sûre

#### Conseils de conduite

##### La sécurité avant tout !

##### AVERTISSEMENT

- Ce chapitre comporte des informations importantes sur l'utilisation du véhicule à l'attention du conducteur et des passagers. Vous trouverez aussi, dans les autres chapitres de votre Livre de Bord, d'autres informations importantes à connaître concernant votre propre sécurité et celle de vos passagers.
- Veillez systématiquement à ce que le Livre de Bord complet se trouve dans le véhicule. Cette précaution est valable en particulier lorsque vous prêtez le véhicule à un tiers ou lorsque vous le revendez.

##### Avant de démarrer

Pour votre propre sécurité et celle de vos passagers, veuillez respecter les points suivants avant tout déplacement :

- Assurez-vous du bon fonctionnement de l'éclairage et des clignotants du véhicule.

- Contrôlez la pression de gonflage des pneus.
- Assurez-vous que toutes les glaces vous offrent une vue claire et dégagée vers l'extérieur.
- Attachez solidement les bagages embarqués à bord du véhicule»» page 144.
- Assurez-vous qu'aucun objet ne vient entraver le fonctionnement des pédales.
- Réglez les rétroviseurs, le siège avant et l'appuie-tête en fonction de votre taille.
- Veillez à ce que les passagers de la banquette arrière aient placé les appuie-tête en position d'utilisation»» page 139.
- Donnez à vos passagers les instructions nécessaires pour ajuster les appuie-tête en fonction de leur taille.
- Protégez les enfants en les asseyant dans un siège pour enfant adéquat et en ajustant correctement leur ceinture de sécurité»» page 34.
- Adoptez une position assise correcte. Donnez également à vos passagers les instructions nécessaires pour adopter une position assise correcte»» page 13.
- Réglez toujours correctement votre ceinture de sécurité avant de prendre la route. Donnez également à vos passagers les instructions nécessaires au réglage correct de leur ceinture»» page 17.

##### Facteurs qui influent sur la sécurité

En tant que conducteur, vous êtes responsable de vous-même et de vos passagers.

- Ne laissez pas détourner votre attention de ce qui se passe sur la route, par vos passagers ou par des conversations téléphoniques, par exemple.
- Ne prenez jamais le volant lorsque votre aptitude à conduire est diminuée (par la prise de médicaments, la consommation d'alcool ou de drogues, par exemple).
- Respectez le Code de la route et les limitations de vitesse.
- Adaptez toujours votre vitesse à l'état de la route, ainsi qu'aux conditions météorologiques et de circulation.
- Sur de longs trajets, faites des pauses à intervalles réguliers – au moins toutes les deux heures.
- Évitez si possible de prendre le volant lorsque vous êtes fatigué ou tendu.

##### AVERTISSEMENT

**Conduire sous l'emprise de l'alcool, de stupéfiants, de médicaments ou de narcotiques peut provoquer de graves accidents qui peuvent entraîner la mort.**

- L'alcool, les stupéfiants, les médicaments et les narcotiques peuvent altérer de manière considérable la perception, le temps

de réaction et la sécurité durant la conduite, ce qui peut entraîner la perte de contrôle du véhicule.

## Équipements de sécurité

Ne mettez pas en jeu votre sécurité ni celle des passagers. En cas d'accident, les équipements de sécurité permettent de réduire les risques de blessures. Les points suivants indiquent certains des équipements de sécurité de votre CUPRA<sup>1)</sup> :

- ceintures de sécurité trois points,
- limiteurs d'effort de ceinture sur les sièges avant et arrière latéraux,
- rétracteurs de ceintures sur les sièges avant et des sièges arrière latéraux,
- airbags frontaux,
- airbags de genoux,
- airbags latéraux dans les dossiers des sièges avant,
- airbags rideaux,
- points d'ancrage « ISOFIX » sur la banquette arrière pour les sièges pour enfant munis du système « ISOFIX »,
- appuie-tête avant réglables en hauteur,

- appuie-tête arrière avec position d'utilisation et de non-utilisation,
- colonne de direction réglable.

Les équipements de sécurité mentionnés se complètent pour vous faire bénéficier, vous et vos passagers, d'une protection maximale en cas d'accident. Ces équipements de sécurité ne vous sont d'aucune utilité si vous ou vos passagers adoptez une position assise incorrecte ou si vous ne réglez ou n'utilisez pas ces équipements correctement.

**La sécurité est l'affaire de tous !**

## Position correcte des occupants du véhicule

### Position correcte sur le siège

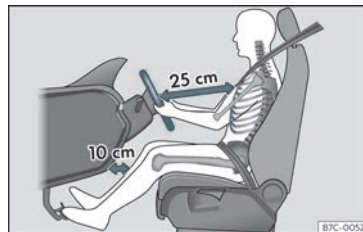

**Fig. 2** La distance correcte entre le conducteur et le volant doit être de 25 cm minimum (10 pouces).

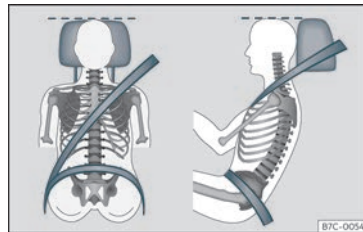

**Fig. 3** Sangle bien ajustée et appuie-tête correctement réglé.

<sup>1)</sup> En fonction de la version ou du marché.

Vous trouverez ci-après les positions correctes sur le siège pour le conducteur et les passagers.

Les personnes qui, de par leur constitution physique, ne peuvent pas atteindre la position correcte sur le siège devront s'informer des dispositifs spéciaux disponibles dans un atelier spécialisé. La protection optimale de la ceinture de sécurité et de l'airbag n'est obtenue qu'en adoptant une position correcte. CUPRA vous recommande de vous adresser au service technique.

Pour votre sécurité et pour éviter des blessures en cas de freinage, de manœuvre brusque ou d'accident, CUPRA recommande les positions suivantes :

**S'applique à tous les passagers du véhicule :**

- Réglez l'appuie-tête de manière à ce que son bord supérieur soit, dans la mesure du possible, à la même hauteur que la partie supérieure de votre tête, et au moins à la hauteur de vos yeux. Gardez la nuque le plus près possible de l'appuie-tête »» fig. 3.
- Les personnes de petite taille devront abaisser complètement l'appuie-tête, même si leur tête se trouve en dessous du bord supérieur de ce dernier.
- Les personnes de grande taille devront lever complètement l'appuie-tête.

- Gardez toujours les pieds au plancher pendant la conduite.
- Réglez toujours correctement votre ceinture de sécurité »» page 21.

**Ce qui suit s'applique au conducteur :**

- Positionnez le dossier du siège presque à la verticale afin que le dos repose complètement dessus.
- Réglez le volant de sorte qu'il se trouve à une distance d'au moins 25 cm (10 pouces) du sternum »» fig. 2 et que vous puissiez le tenir à deux mains sur les côtés, à l'extérieur, les bras légèrement fléchis.
- Le volant doit toujours pointer dans la direction du thorax et jamais vers le visage.
- Réglez le siège dans la longueur de manière à pouvoir actionner à fond les pédales avec les genoux légèrement fléchis et de manière à laisser une distance d'au moins 10 cm (4 pouces) entre les genoux et le tableau de bord »» fig. 2.
- Réglez la hauteur du siège de manière à atteindre le point le plus élevé du volant.
- Maintenez toujours les pieds au niveau du plancher pour garder le contrôle du véhicule à tout moment.

**Pour le passager avant, ce qui suit s'applique également :**

- Positionnez le dossier du siège presque à la verticale afin que le dos repose complètement dessus.
- Reculez le siège le plus possible vers l'arrière (minimum 25 cm entre le thorax et le tableau de bord). Si la distance est inférieure à 25 cm, le système d'airbags ne peut pas vous protéger correctement.

## Nombre de places

Le véhicule a 5 places, 2 à l'avant et 3 à l'arrière. Toutes les places sont équipées d'une ceinture de sécurité.

Dans certaines versions, le véhicule n'est homologué que pour 4 places. 2 à l'avant et 2 à l'arrière.

## ⚠ AVERTISSEMENT

Le fait d'être assis dans le véhicule dans une mauvaise position peut augmenter le risque de blessures graves, voire mortelles, en cas de freinage et de manœuvres soudaines, en cas de collision ou d'accident, et en cas de déclenchement des airbags.

- Avant de démarrer, tous les occupants doivent toujours s'asseoir dans une position correcte et la maintenir tout au long du trajet. Ceci s'applique également à la mise en place de la ceinture de sécurité.



- Transportez autant de personnes que de places possédant des ceintures de sécurité dont dispose le véhicule.

- Pour le transport des enfants, utilisez toujours un système de retenue qui est homologué et adapté à leur poids et la taille >>> page 34.

- Pendant la conduite, maintenez toujours les pieds au niveau du plancher. Ne les placez jamais, p. ex., sur le siège ou sur le tableau de bord, ne les sortez jamais par la fenêtre. Sinon, l'airbag et la ceinture de sécurité ne pourront offrir aucune protection ; au contraire même, ils pourraient augmenter le risque de blessures en cas d'accident.

### Risques de blessures en cas de mauvaise position assise

Si vous ne portez pas votre ceinture de sécurité ou si vous ne l'avez pas ajustée correctement, les risques de blessures graves ou mortelles augmentent. Les ceintures de sécurité garantissent une protection optimale que si elles sont correctement placées. Le fait de s'asseoir dans une position incorrecte réduit considérablement la fonction de protection de la ceinture de sécurité et peut donc entraîner des blessures graves, voire mortelles. Le risque de blessures graves, voire mortelles, augmente surtout si, lors du déclenchement d'un airbag, celui-ci heurte un

occupant du véhicule mal assis. Le conducteur est responsable de tous les passagers qu'il transporte dans le véhicule, en particulier des enfants.

Ce qui suit est un exemple d'une série de positions incorrectes pouvant être dangereuses pour les occupants du véhicule.

#### Lorsque le véhicule est en mouvement :

- Ne vous tenez jamais debout dans le véhicule.
- Ne vous tenez jamais debout sur les sièges.
- Ne vous agenouillez jamais sur les sièges.
- N'inclinez jamais le dossier du siège excessivement vers l'arrière.
- Ne vous appuyez jamais sur le tableau de bord.
- Ne vous allongez jamais sur la banquette arrière.
- Ne vous asseyez jamais aller assis seul à l'avant du siège.
- Ne vous asseyez jamais en étant tourné vers le côté.
- Ne vous penchez jamais par la fenêtre.
- Ne faites jamais dépasser les pieds au dehors.
- Ne posez jamais les pieds sur la planche de bord.

- Ne posez jamais vos pieds sur le rembourrage de la banquette ou sur le dossier du siège.

- Ne vous installez jamais sur le plancher du véhicule.
- Ne vous asseyez jamais sur les accoudoirs.
- Ne voyagez jamais sans vous asseoir sur le siège avec la ceinture de sécurité en place.
- Ne restez jamais dans le coffre.

### AVERTISSEMENT

**Le fait d'être assis dans le véhicule dans une position incorrecte augmente le risque de blessures graves, voire mortelles, en cas d'accident, de freinage et de manœuvres soudaines.**

- Tous les occupants doivent toujours être correctement assis pendant la conduite et toujours porter la ceinture de sécurité correctement mise en place.
- Les occupants du véhicule qui ne sont pas correctement assis, qui ne portent pas de ceinture de sécurité ou qui ne sont pas suffisamment éloignés de l'airbag risquent des blessures très graves, voire mortelles, en particulier si ceux-ci sont touchés.

## Régler la position du volant

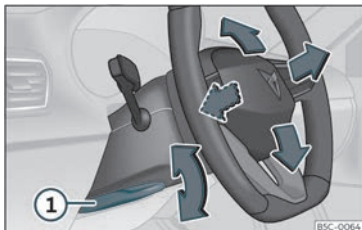

Fig. 4 Levier sur la partie inférieure latérale gauche de la colonne de direction.

Réglez le volant avant le voyage et uniquement lorsque le véhicule est à l'arrêt.

- Tirez le levier » fig. 4 ① jusqu'en bas, déplacez le volant sur la position souhaitée, puis remontez le levier en position de verrouillage.

### ⚠ AVERTISSEMENT

Une utilisation inadaptée du réglage de la position du volant et un réglage incorrect du volant peuvent provoquer des blessures graves, voire mortelles.

- Après avoir réglé la colonne de direction, poussez fermement le levier » fig. 4 ① vers le haut pour que le volant ne change pas de position accidentellement en cours de route.

- Ne réglez jamais le volant en cours de route. En cours de route, si vous sentez qu'il faut régler le volant, arrêtez-vous en toute sécurité et procédez au réglage correct.

- Le volant réglé doit toujours être orienté vers la cage thoracique et non vers le visage, afin de ne pas limiter la protection de l'airbag frontal du conducteur en cas d'accident.

- En cours de route, maintenez toujours le volant des deux mains par la partie extérieure (position de 9 heures et 3 heures) afin de réduire les blessures en cas de déclenchement de l'airbag frontal du conducteur.

- Ne maintenez jamais le volant dans la position de 12 heures ou d'une autre façon, par exemple par le centre. Vous pourriez souffrir de graves blessures aux bras, aux mains et à la tête en cas de déclenchement de l'airbag du conducteur.

- Assurez-vous que les pédales peuvent revenir librement à leur position initiale.
- Assurez-vous que les tapis de sol sont bien fixés pendant la marche et qu'ils n'entravent pas l'actionnement des pédales » » ⚠.

N'utilisez que des tapis de sol qui laissent la zone du pédalier libre et ne risquent pas de glisser. Vous trouverez des tapis de sol appropriés dans un atelier spécialisé. Des éléments de fixation\* pour tapis de sol sont installés au plancher.

En cas de défaillance du circuit de freinage, vous devez enfoncer la pédale de frein plus profondément que d'habitude pour obtenir l'immobilisation du véhicule.

### Portez des chaussures appropriées

Portez des chaussures qui assurent un bon maintien du pied et qui vous permettent d'avoir une bonne sensation au niveau du pédalier.

## Zone du pédalier

### Pédales

- Assurez-vous que les pédales d'accélérateur, de frein et d'embrayage peuvent être enfoncées complètement et sans gêne à tout moment.

### ⚠ AVERTISSEMENT

- Lorsque l'actionnement des pédales est entravé, il peut en résulter des situations de conduite critiques.
- Ne posez jamais de tapis ou d'autres revêtements de sol sur ceux qui sont déjà installés, car cela réduit la zone du pédalier et pourrait entraver l'actionnement des pédales : risque d'accident !

- Ne déposez jamais d'objets sur le plancher du côté du conducteur. Un objet pourrait se retrouver dans la zone du pédalier et entraver l'utilisation des pédales.

## Ceintures de sécurité

### Quel est le but des ceintures de sécurité ?

#### Témoins



#### S'allume en rouge

Le conducteur ou le passager avant n'a pas bouclé sa ceinture de sécurité.

Ce témoin  vous rappelle que vous devez boucler votre ceinture de sécurité.

Avant de démarrer :

- Réglez toujours correctement votre ceinture de sécurité avant de prendre la route.
- Indiquez également à vos passagers les instructions nécessaires pour ajuster correctement les ceintures de sécurité avant de prendre la route.
- Protégez les enfants avec un siège spécial correspondant à leur taille et à leur âge  
» page 34.

Si, au début de la marche, vous dépassez les 25 km/h (15 mph) environ sans que les ceintures de sécurité du conducteur ou du passager avant ne soient bouclées, ou si elles se détachent pendant la conduite, un signal sonore retentira pendant quelques secondes.

En outre, le témoin d'avertissement de la ceinture  clignotera.

Le témoin  s'éteint lorsque, le contact d'allumage étant mis, le conducteur et le passager avant ont bouclé leur ceinture de sécurité.

#### Indication du bouclage des ceintures de la banquette arrière\*



**Fig. 5** Combiné d'instruments : indication de place arrière gauche occupée et de ceinture correspondante bouclée.

En fonction de la version du modèle, lors de la mise du contact d'allumage, l'indicateur d'état des ceintures » » **fig. 5** informe le conducteur sur l'écran du combiné d'instruments si les occupants de la banquette arrière ont bouclé leur ceinture de sécurité respective. »

 Indique que la place correspondante n'est pas occupée.

 Indique que la place est occupée et que la ceinture de sécurité de l'occupant est bouclée.

En cours de route, si une ceinture de sécurité est débouclée sur les places arrière, l'indication de l'état de la ceinture correspondant clignote pendant 30 secondes maximum. Si la vitesse est supérieure à 25 km/h (15 mph), un signal sonore retentit également.

Si une ceinture de sécurité est attachée ou détachée pendant la conduite sur l'une des places arrière, son statut sera indiqué pendant environ 30 secondes. L'indication peut être masquée en appuyant sur la touche **0,0/SET** du combiné d'instruments.

## La fonction de protection des ceintures de sécurité



**Fig. 6** Les conducteurs qui ont correctement bouclé leur ceinture de sécurité ne seront pas projetés en cas de freinage soudain.

Lorsqu'elles sont correctement positionnées, les ceintures de sécurité maintiennent les passagers dans la bonne position assise. Les ceintures de sécurité empêchent aussi les mouvements incontrôlés susceptibles d'entraîner des blessures graves et réduisent le risque d'être projeté hors du véhicule en cas d'accident.

Les occupants du véhicule dont la ceinture de sécurité est correctement ajustée bénéficient dans une large mesure du fait que celle-ci absorbe l'énergie cinétique de manière optimale. La structure avant de la carrosserie, ainsi que d'autres éléments de sécurité passive de votre véhicule, tel le système d'airbags, garantissent également une

absorption de l'énergie cinétique libérée. L'énergie générée est alors plus faible et les risques de blessures sont moindres. Vous devez donc boucler votre ceinture de sécurité avant tout voyage, même pour réaliser un trajet court.

Assurez-vous aussi que vos passagers ont bouclé correctement leur ceinture. Les statistiques sur les accidents de la route ont démontré que le port de la ceinture de sécurité réduit considérablement les risques de blessures graves et augmente les chances de survie en cas d'accident. En outre, lorsqu'elle est bien ajustée, la ceinture de sécurité améliore l'effet de protection des airbags déclenchés en cas d'accident. C'est la raison pour laquelle la législation prescrit dans la plupart des pays le port des ceintures de sécurité.

Bien que votre véhicule soit équipé d'airbags, les occupants doivent boucler correctement leur ceinture de sécurité. Les airbags frontaux, par exemple, ne se déclenchent que dans certains types de collisions frontales. Les airbags frontaux ne se déclenchent pas en cas de collisions frontales ou latérales légères, de collisions par l'arrière, de tonneaux ou d'accidents où la valeur de déclenchement de l'airbag programmée dans le calculateur n'a pas été dépassée.

### Consignes de sécurité importantes pour l'utilisation des ceintures de sécurité

- Bouclez toujours votre ceinture de sécurité comme décrit dans ce chapitre.
- Assurez-vous que les ceintures de sécurité peuvent être bouclées à tout moment et ne sont pas endommagées.

#### AVERTISSEMENT

- Si vous ne portez pas votre ceinture de sécurité ou si vous ne l'avez pas ajustée correctement, les risques de blessures graves ou mortelles augmentent. Les ceintures de sécurité vous protègent de façon optimale uniquement si vous les utilisez correctement.
- Il ne faut jamais utiliser une seule ceinture pour attacher deux personnes à la fois (pas même des enfants).
- Ne détachez jamais votre ceinture de sécurité tant que le véhicule est en marche – danger de mort !
- La sangle ne doit pas passer sur des objets rigides ou cassants (lunettes, stylos à bille, etc.), car cela risque de provoquer des blessures en cas d'accident.
- La sangle de ceinture de sécurité ne doit pas être coincée ou endommagée, et elle ne doit pas frotter sur des arêtes vives.

- Ne faites jamais passer votre ceinture de sécurité sous le bras et ne la portez jamais dans une autre position incorrecte.
- Les vêtements très amples et non attachés (manteau porté par-dessus un sweat-shirt, par exemple) gênent le bon positionnement et le fonctionnement des ceintures de sécurité.
- L'orifice d'introduction du pêne dans le boîtier de verrouillage ne doit pas être obstrué par du papier ou des matériaux semblables, sinon le pêne ne peut pas s'encliquer correctement.
- Ne modifiez jamais le positionnement de la sangle de la ceinture de sécurité par l'utilisation de pinces, d'anneaux de fixation ou d'accessoires similaires.
- Des ceintures de sécurité effrangées ou déchirées ainsi qu'un endommagement des attaches de ceintures, de l'enrouleur automatique ou du boîtier de verrouillage risquent de provoquer de graves blessures en cas d'accident. Vous devez donc contrôler régulièrement l'état de toutes les ceintures de sécurité.
- Les ceintures de sécurité qui ont été sollicitées au cours d'un accident et sont de ce fait distendues doivent être remplacées dans un atelier spécialisé. Le remplacement peut être nécessaire même si aucun dommage n'est visible. Les ancrages des ceintures de sécurité doivent également être vérifiés.

- N'essayez jamais de réparer vous-même les ceintures de sécurité. Ne transformez jamais les ceintures de sécurité, de quelque manière que ce soit, et ne les démontez jamais.
- La sangle doit toujours être propre car un fort encrassement peut compromettre le fonctionnement de l'enrouleur automatique.

## Collisions frontales et lois physiques



**Fig. 7** Le conducteur n'ayant pas bouclé sa ceinture est projeté en avant.



**Fig. 8** L'occupant de la banquette arrière non attaché est projeté en avant et vient heurter le conducteur attaché.

Les lois de la physique intervenant en cas de collision frontale sont faciles à expliquer : dès que le véhicule se déplace, une énergie est générée à la fois sur le véhicule et les passa-

gers : cette énergie est appelée « énergie cinétique ».

La quantité d'« énergie cinétique » dégagée dépend essentiellement de la vitesse du véhicule, de son poids et de celui de ses passagers. Plus elle est élevée, plus l'énergie qui doit être « absorbée » en cas d'accident est grande.

La vitesse du véhicule est néanmoins le facteur prépondérant. Par exemple, si la vitesse double, passant de 25 (15 mph) à 50 km/h (30 mph), l'énergie cinétique correspondante est multipliée par quatre.

Comme les occupants du véhicule représentés dans notre exemple ne portent pas de ceinture de sécurité, toute leur énergie cinétique est seulement dissipée par un impact en cas de collision.

Même si vous ne roulez qu'à une vitesse de 30 (19 mph) à 50 km/h (30 mph), les forces exercées sur votre corps en cas d'accident peuvent facilement dépasser une tonne (1 000 kg). Les forces agissant sur votre corps augmentent même davantage à des vitesses plus élevées.

Les passagers qui n'ont pas attaché leur ceinture de sécurité ne sont donc pas « solidaires » du véhicule. En cas de collision frontale, ces personnes continueront à se déplacer à la vitesse à laquelle roulait le véhicule avant le choc. Cet exemple ne s'applique pas seulement aux collisions frontales ; il vaut

aussi pour tous les types d'accidents et de collisions.

Même lors de collisions à vitesse réduite, les forces qui s'exercent sur le corps ne peuvent plus être retenues avec les mains. En cas de collision frontale, les passagers qui n'ont pas bouclé leur ceinture sont projetés en avant et percutent de façon incontrôlée des éléments de l'habitacle tels que le volant de direction, la planche de bord ou le pare-brise >>> **fig. 7.**

Il est important que les occupants de la banquette arrière bouclent également leur ceinture de sécurité puisqu'ils pourraient être projetés à travers le véhicule en cas d'accident. Si l'un des occupants de la banquette arrière ne porte pas sa ceinture, il met non seulement sa propre vie en danger, mais aussi celle du conducteur et/ou du passager avant >>> **fig. 8.**

## Comment ajuster correctement les ceintures de sécurité ?

### Attacher et détacher la ceinture de sécurité

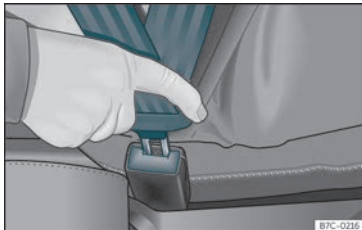

**Fig. 9** Insérer la languette de la ceinture de sécurité dans son boîtier de verrouillage.

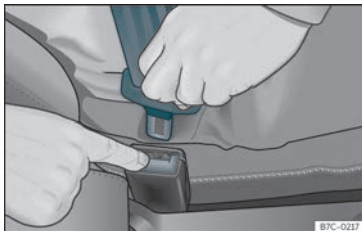

**Fig. 10** Relâcher la languette du boîtier de verrouillage la fermeture de la ceinture.

Les ceintures de sécurité portées correctement maintiennent les passagers dans la position qui les protège le plus en cas de freinage brusque ou d'accident >>> ⚠.

#### Boucler la ceinture

Bouclez votre ceinture de sécurité avant chaque voyage.

- Réglez correctement le siège avant et l'appui-tête >>> page 13.
- Encastrez le dossier du siège arrière à la verticale >>> ⚠.
- Tirez sur le pêne de la ceinture et placez la sangle de manière uniforme sur le buste et devant le bassin. **Ne tordez pas** la ceinture en le faisant >>> ⚠.
- Le pêne doit être encastré dans le boîtier de verrouillage du siège auquel il est destiné >>> fig. 9.
- Tirez sur la ceinture pour vérifier que le pêne est bien encastré dans le boîtier de verrouillage.

#### Déboucler la ceinture de sécurité

Détachez la ceinture de sécurité uniquement lorsque le véhicule est à l'arrêt >>> ⚠.

- Appuyez sur la touche rouge sur le boîtier de verrouillage >>> fig. 10. Le pêne sera expulsé du boîtier de verrouillage.

- Accompagnez la ceinture à la main pour que la sangle s'enroule plus facilement, que la ceinture ne se torde pas et ainsi ne pas endommager la garniture.

#### ⚠ AVERTISSEMENT

- La ceinture de sécurité n'assurera une protection optimale que lorsque le dossier se trouvera à la verticale et que la ceinture sera placée correctement en fonction de la taille.
- Détacher la ceinture de sécurité en cours de route peut provoquer des blessures graves, voire mortelles, en cas d'accident ou de freinage brusque.
- La ceinture de sécurité du passager avant même, ou toute autre non attachée, peut provoquer de graves blessures si la ceinture se déplace des zones dures du corps vers celles plus molles (par exemple l'abdomen).

## Positionnement correct de la ceinture

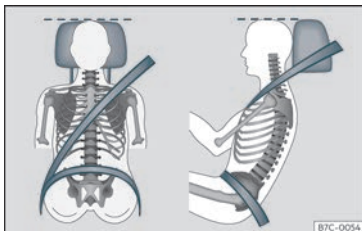

**Fig. 11** Sangle de ceinture de sécurité bien ajustée et appuie-tête correctement réglé (vue de face et de côté)



**Fig. 12** Ajustement recommandé de la sangle de ceinture de sécurité pour les femmes enceintes.

Les ceintures de sécurité offrent une protection optimale en cas d'accident et réduisent le risque de blessures graves, voire mortelles,

uniquement lorsque la sangle est correctement positionnée. En outre, si la sangle est correctement positionnée, la ceinture maintiendra les passagers dans la position optimale pour que l'airbag offre la protection maximale. C'est pourquoi il faut toujours boucler sa ceinture de sécurité et s'assurer que la sangle est correctement positionnée.

Une position incorrecte sur le siège peut provoquer des blessures graves, voire mortelles» page 13, Position correcte des occupants du véhicule.

- La sangle baudrier doit toujours passer sur le centre de l'épaule, jamais sur le cou, sur le bras, sous le bras ou derrière le dos.
- La sangle sous-abdominale de la ceinture de sécurité doit toujours passer devant le bassin et jamais sur le ventre.
- Placez toujours la ceinture à plat et près du corps. Si nécessaire, tirez légèrement sur la sangle de la ceinture.

Dans le cas des **femmes enceintes**, la ceinture de sécurité doit passer de manière uniforme sur le buste et à plat le plus bas possible devant le bassin pour ne pas faire pression sur le ventre ; en outre, elle doit être utilisée pendant toute la grossesse» **fig. 12**.

## Adapter le parcours de la sangle de la ceinture à la taille

Il est possible d'adapter le parcours de la sangle de la ceinture en réglant la hauteur des sièges avant.

### ⚠ AVERTISSEMENT

Un mauvais positionnement de la sangle risque de provoquer des blessures graves, voire mortelles, en cas d'accident.

- La sangle baudrier doit passer au milieu de l'épaule, jamais sur le cou ou sous le bras.
- La ceinture de sécurité doit s'appliquer bien à plat et bien serrée sur le buste
- La sangle sous-abdominale de la ceinture de sécurité doit passer devant le bassin, jamais sur le ventre. La ceinture de sécurité doit s'appliquer bien à plat et bien serrée sur le bassin. Si nécessaire, tirez légèrement sur la sangle de la ceinture.
- Dans le cas des femmes enceintes, la sangle sous-abdominale de la ceinture de sécurité doit passer le plus bas possible devant le bassin, à plat et « en contournant » le ventre» **fig. 12**.
- Ne tordez pas la sangle de la ceinture tant que vous la portez.
- Une fois la ceinture correctement placée, ne l'éloignez pas du corps avec la main.
- Ne faites pas passer la sangle de la ceinture sur des objets solides ou fragiles, par



exemple des lunettes, des crayons ou des clés.

- Ne modifiez jamais le parcours de la sangle avec des pinces pour ceinture, des œillets de retenue ou similaires.

### Nota

Les personnes qui, de par leur constitution physique, ne peuvent pas atteindre la position optimale de la sangle de la ceinture devront s'informer, auprès d'un atelier spécialisé, des dispositifs spéciaux disponibles pour obtenir la protection optimale de la ceinture et de l'airbag. CUPRA vous recommande de vous adresser au service technique.

## Rétracteurs de ceinture

### Fonctionnement des rétracteurs de ceintures

Les ceintures de sécurité pour les occupants des sièges avant et arrière latéraux<sup>1)</sup> sont équipées de rétracteurs.

En cas de collision frontale, latérale et par l'arrière grave, les rétracteurs sont activés par des capteurs.

Les ceintures sont ainsi rétractées dans le sens contraire de leur déroulement, ce qui réduit le mouvement des occupants vers l'avant.

Les rétracteurs de ceinture fonctionnent conjointement avec le système d'airbags. En cas de renversement, les rétracteurs ne sont pas activés si les airbags rideaux ne sont pas déclenchés.

### Tension de ceinture réversible

Dans certaines situations de conduite, une tension réversible des ceintures de sécurité peut avoir lieu»» page 24 . Par exemple :

- en cas de freinage brusque
- en cas de survirage ou de sous-virage
- en cas de collision mineure

### Nota

- Une fine poussière se dégage lors du déclenchement des rétracteurs de ceintures. Ce phénomène tout à fait normal n'est pas le signe d'un incendie à bord du véhicule.
- Quand le véhicule ou des composants du système sont mis au rebut, il faut impérativement respecter les directives de sécurité s'y rapportant. Ces directives sont connues des ateliers spécialisés et peuvent y être consultées.

### Entretien et mise au rebut des rétracteurs de ceinture

Les rétracteurs de ceintures font partie intégrante des ceintures de sécurité qui équiperont les places assises de votre véhicule. Lorsque vous effectuez des interventions sur le rétracteur de ceinture ou déposez et remplacez des composants du système en raison d'autres réparations, la ceinture de sécurité risque d'être endommagée. Il peut s'ensuire que les rétracteurs de ceintures ne fonctionnent pas correctement ou pas du tout en cas d'accident.

Pour ne pas compromettre l'efficacité des rétracteurs de ceintures et empêcher que les composants déposés ne provoquent des blessures ou polluent l'environnement, il faut respecter les directives connues des ateliers spécialisés.

### AVERTISSEMENT

- Une manipulation incorrecte ou des réparations effectuées soi-même augmentent les risques de blessures graves ou mortelles dues au non-déclenchement ou au déclenchement inopiné des rétracteurs de ceintures. »»

<sup>1)</sup> En fonction de la version ou du pays.

- Le rétracteur de ceinture et la ceinture de sécurité, y compris son enrouleur automatique, ne sont pas réparables.
- Toutes les interventions sur les rétracteurs de ceintures et les ceintures de sécurité ainsi que le montage et le démontage de composants du système, nécessaires en raison de l'exécution d'autres réparations, doivent uniquement être effectués par un atelier spécialisé.
- Les rétracteurs ne protègent que pour un seul accident et doivent être remplacés s'ils ont déjà été activés.

#### Conseil antipollution

Les modules de l'airbag et les rétracteurs de ceinture peuvent contenir du perchlorate. Tenez compte des dispositions légales pour les mettre au rebut.

## Système PreCrash\*

### Fonctionnement

Le système PreCrash est un système d'assistance qui active une série de mesures destinées à protéger les passagers du véhicule dans des situations potentiellement dangereuses, mais il ne peut pas éviter une collision.

Il fonctionne pleinement uniquement lorsqu'aucun profil de conduite spécial n'est sélectionné et en l'absence de toute anomalie de fonctionnement.

#### Fonctions de base

Selon les dispositions légales du pays concerné et l'équipement du véhicule, dans les situations critiques (par exemple, dans certains cas de freinage d'urgence ou de perte de contrôle du véhicule par le conducteur), les fonctions suivantes peuvent être activées séparément ou en même temps à partir d'une vitesse d'environ 30 km/h (20 mph)

- Tension réversible des ceintures de sécurité avant qui sont bouclées.
- Actionnement des feux de détresse.
- Fermeture automatique des vitres jusqu'à laisser une fente, et, en fonction de l'équipement, du toit ouvrant.

En fonction de la gravité de la situation de marche, les ceintures de sécurité peuvent se tendre de manière individuelle, ou les deux ceintures à la fois.

#### En plus du système d'assistance au freinage d'urgence (Front Assist)

Dans les véhicules équipés de Front Assist » page 245, dans les limites du système, les informations du risque de collision avec le véhicule qui précède sont évaluées. En cas

de forte probabilité de collision par l'arrière ou lors de l'activation de Front Assist, les fonctions du système PreCrash peuvent également être activées.

#### En plus du système d'assistance au changement de voie (Side Assist)

Dans les véhicules équipés d'assistance au changement de voie » page 261, dans les limites du système, les informations du risque de collision avec la circulation située à l'arrière du véhicule sont évaluées. En cas de forte probabilité de collision par l'arrière, les fonctions du système PreCrash peuvent également être activées. Dans cette situation, les feux de détresse sont activés avec une fréquence de clignotement plus élevée.

#### En plus du système d'assistance d'urgence (Emergency Assist)

Sur les véhicules équipés d'assistance d'urgence, dans les limites de ce système, les informations sur l'état du conducteur sont évaluées. En cas de détection d'inactivité, les systèmes suivants du PreCrash peuvent être activés :

- Tension de ceinture du conducteur réversible.
- Fermeture automatique des vitres jusqu'à laisser une fente, et, en fonction de l'équipement, du toit ouvrant.

### Activation du système PreCrash

Le système PreCrash peut être partiellement désactivé en désactivant le contrôle de traction et/ou stabilité, selon l'équipement. Lorsque ces contrôles de sécurité du véhicule sont actifs (par défaut, à chaque fois qu'est mis le contact d'allumage), le système est pleinement actif.

### Réglage de la sélection du profil de conduite

Dans les véhicules permettant de sélectionner un profil de conduite, le système PreCrash s'adapte à la configuration spéciale du véhicule du profil correspondant»» page 231.

### Fonctionnement limité

Dans les cas suivants, le système PreCrash n'est pas disponible ou uniquement de manière limitée :

- Lorsque ASR et/ou l'ESC est désactivé.
- Lorsque le véhicule circule en marche arrière.
- Lorsque le calculateur de l'airbag ne fonctionne pas correctement.
- Lorsqu'il y a une panne sur le système, l'ESC ou le Front Assist.

### Problèmes et solutions

Si le système PreCrash ne fonctionne pas correctement, le message **Système indisponible** ou **Système avec fonction limitée** s'affiche en permanence sur l'écran du tableau de bord. Faites contrôler le système par un service spécialisé CUPRA ou service officiel SEAT.

#### AVERTISSEMENT

Le système PreCrash ne peut pas dépasser les limites imposées par les lois de la physique et fonctionne uniquement dans les limites du système. Son utilisation ne justifie en aucun cas la prise de risques compromettant la sécurité du véhicule. Le système ne remplace en aucun cas la vigilance du conducteur et ne peut pas éviter une collision.

- Adaptez toujours la vitesse et la distance de sécurité par rapport au véhicule précédent selon les conditions de visibilité, la météo, la chaussée et la circulation.
- Le système ne peut pas toujours reconnaître les objets.
- Il est possible que le système ne réagisse pas aux personnes ou aux animaux, ni aux objets qui surgissent de manière transversale ou sont difficilement détectés.
- Les objets métalliques (par exemple, des barrières de protection) ou d'autres éléments de la voie publique ou les conditions météorologiques défavorables peuvent

nuire au fonctionnement du système, et donc à sa capacité à détecter le risque de collision.

- N'ignorez jamais les témoins d'alerte qui s'allument, ni les messages affichés sur le combiné d'instruments.

#### AVERTISSEMENT

Toute distraction du conducteur peut entraîner un accident et des blessures.

- N'effectuez jamais de réglages du système d'infodivertissement en conduisant.

## Système d'airbags

### Brève introduction

#### Pourquoi est-il important de boucler sa ceinture de sécurité et d'adopter une position correcte ?

Afin que les airbags puissent offrir une protection maximale lorsqu'ils se déclenchent, les occupants doivent avoir bouclé et bien ajusté leur ceinture de sécurité et être correctement assis.

Le système d'airbags ne remplace pas la ceinture de sécurité, mais fait partie intégrante du concept global de sécurité passive du véhicule. N'oubliez pas que le système d'airbags n'offre une protection optimale que si les occupants du véhicule portent correctement leur ceinture de sécurité et ont bien réglé leur appui-tête. C'est pourquoi il faut toujours boucler correctement les ceintures de sécurité, non seulement en raison des prescriptions du code de la route, mais aussi pour des questions de sécurité »» page 17, Quel est le but des ceintures de sécurité ?.

L'airbag se déploie en quelques fractions de seconde. Si vous n'êtes pas correctement assis, vous risquez de subir des blessures mortelles en cas de déclenchement de l'air-

bag. Pour cette raison, il est impératif que tous les occupants du véhicule adoptent une position assise correcte au cours de tout déplacement.

Un coup de frein brusque juste avant un accident peut avoir pour conséquence qu'un occupant du véhicule non attaché soit projeté en avant dans la zone de déploiement de l'airbag. Dans ce cas, l'occupant peut être très grièvement, voire mortellement blessé par l'airbag qui se déclenche. Cette remarque concerne bien évidemment aussi les enfants.

Maintenez toujours la plus grande distance possible entre vous et l'airbag frontal. Ainsi, les airbags frontaux peuvent se déployer entièrement en cas de déclenchement et offrir une protection maximale.

Les principaux facteurs à l'origine du déclenchement des airbags sont le type de collision, l'angle de collision et la vitesse du véhicule.

La décélération qui se produit au moment de la collision et que l'unité de contrôle enregistreur est décisive pour l'activation des airbags. Si la décélération survenue et mesurée pendant la collision est inférieure aux valeurs de référence prédéfinies dans le calculateur, les airbags frontaux, latéraux et/ou rideaux ne se déclenchent pas. Veuillez tenir compte du fait que les dommages apparents sur le véhicule sinistré, même s'ils sont considérables,

ne constituent pas un indice déterminant de l'activation des airbags.

#### ⚠ AVERTISSEMENT

- Un mauvais ajustement des ceintures de sécurité ainsi que toute position assise incorrecte risquent d'entraîner des blessures très graves, voire mortelles.
- Tous les occupants du véhicule, y compris les enfants, qui n'ont pas correctement bouclé leur ceinture, peuvent être grièvement, voire mortellement blessés lorsque l'airbag se déclenche. Les enfants jusqu'à l'âge de douze ans doivent toujours voyager sur les sièges arrière. Ne transportez jamais des enfants s'ils ne sont pas protégés ou si la protection n'est pas adaptée à leur poids.
- Pour réduire les risques de blessures par un airbag qui se déclenche, ajustez toujours la ceinture de sécurité correctement »» page 17.

#### Description du système d'airbags

Le système d'airbag offre, en combinaison avec les ceintures de sécurité, une protection supplémentaire pour les occupants.

Les principaux composants du système d'airbags (en fonction de l'équipement du véhicule) sont les suivants :

- Unité de contrôle électronique
- Airbags frontaux pour le conducteur et le passager
- Airbag de genoux du conducteur
- Airbags latéraux
- Airbags rideaux
- Témoin de contrôle  de l'airbag sur le combiné d'instruments»» page 28
- Commande à clé de l'airbag frontal du passager avant
- Témoin de contrôle d'activation/désactivation de l'airbag frontal du passager avant.

Le bon fonctionnement du système d'airbags est surveillé par un dispositif électronique. Chaque fois que vous mettez le contact d'allumage, le témoin d'airbags s'allume pendant quelques secondes (autodiagnostic).

Le système est défaillant lorsque le témoin  :

- ne s'allume pas au moment où vous mettez le contact d'allumage»» page 28 ,
- ne s'éteint pas environ quatre secondes après que vous ayez mis le contact d'allumage ;

- s'éteint puis se rallume après que vous ayez mis le contact d'allumage ;
- s'allume ou clignote au cours de la conduite.

Le système d'airbags ne se déclenche pas si :

- contact d'allumage coupé ;
- collisions frontales sans gravité ;
- collisions latérales sans gravité ;
- collisions par l'arrière ;
- le véhicule fait un tonneau.

### AVERTISSEMENT

- **Seule une parfaite position assise confère aux ceintures de sécurité et au système d'airbags leur pleine efficacité»» page 13 .**
- **En présence d'une perturbation, faites contrôler au plus vite le système d'airbags dans un atelier spécialisé. Le système d'airbags risquerait sinon de ne pas se déclencher correctement ou de ne pas se déclencher du tout en cas d'accident.**

### Activation de l'airbag

Le déploiement de l'airbag se produit en quelques fractions de seconde, à très grande vitesse, afin de garantir une protection supplémentaire en cas d'accident. Une fine poussière peut être libérée lors du déploie-

ment de l'airbag. Ce phénomène tout à fait normal n'est pas le signe d'un incendie à bord du véhicule.

Le système d'airbag fonctionne uniquement lorsque le contact d'allumage est mis.

Dans certaines situations particulières en cas d'accident, plusieurs airbags peuvent se déclencher en même temps.

Les airbags **ne s'activent pas** en cas de collisions frontales et latérales légères, de collisions par l'arrière ou de tonneaux.

### Facteurs d'activation

Il est impossible de généraliser quant aux conditions qui provoquent l'activation du système d'airbags selon chaque situation. Certains facteurs jouent un rôle important, par exemple les propriétés de l'objet percuté par le véhicule (dur ou souple), l'angle d'impact, la vitesse du véhicule, etc.

La trajectoire de décélération est déterminante pour l'activation des airbags.

Le calculateur analyse la trajectoire de la collision et active le système de retenue correspondant.

Les airbags ne se déclenchent pas lorsque la décélération générée et mesurée se produisant à la suite de la collision demeure en dessous des valeurs de référence programmées dans le calculateur et ce, même si le »

véhicule est fortement déformé à la suite de l'accident.

**En cas de collision frontale grave, les airbags suivants seront activés :**

- Airbag frontal du conducteur.
- Airbag frontal du passager avant.
- Airbag de genoux du conducteur.\*

**En cas de collision latérale grave, les airbags suivants seront activés :**

- Airbag latéral avant du côté de l'accident.
- Airbag rideau du côté de l'accident.

**En cas d'accident avec déclenchement de l'airbag :**

- l'éclairage intérieur s'enclenche automatiquement (si la commande pour l'éclairage intérieur est dans la position du contacteur de porte) ;
- les feux de détresse s'enclenchent automatiquement ;
- toutes les portes seront déverrouillées ;
- l'alimentation en carburant du moteur sera coupée.
- un appel de secours est établi\*.

## Fonctionnement des airbags

### Témoins de contrôle du système d'airbags



**S'allume sur le combiné d'instruments**

Dysfonctionnement du système d'airbag et de rétracteurs de ceintures.  
Faites contrôler immédiatement le système par un atelier spécialisé.



**OFF S'allume sur le tableau de bord**

Dysfonctionnement du système d'airbag.  
Faites contrôler immédiatement le système par un atelier spécialisé.

Airbag frontal du passager désactivé.  
Vérifiez si l'airbag doit rester désactivé.







**ON S'allume sur le tableau de bord**

Airbag frontal du passager activé.  
Le témoin s'éteint automatiquement 60 secondes après avoir mis le contact

En mettant le contact, certains témoins d'avertissement et de contrôle s'allument pendant quelques secondes, lorsqu'un contrôle de la fonction est effectué. Ils s'éteignent après quelques secondes.

Si le témoin du système d'airbag et de rétracteurs de ceintures  reste allumé ou cligno-

te, cela indique une anomalie de ce système >>> . Faites contrôler immédiatement le système par un atelier spécialisé.

Si vous avez désactivé l'airbag du passager avant, le témoin de contrôle **PASSENGER AIR BAG OFF**  reste allumé sur le tableau de bord pour vous rappeler cette désactivation. Lorsque l'airbag frontal du passager avant est désactivé, si le témoin correspondant **ne reste pas allumé**, ou s'il s'allume accompagné du témoin de contrôle  du combiné d'instruments, il est possible que le système d'airbags >>> . Le clignotement du témoin indique une panne du système de déconnexion de l'airbag >>> . Faites contrôler immédiatement le système par un atelier spécialisé.

### AVERTISSEMENT

**En cas de dysfonctionnement du système d'airbag et de rétracteurs de ceintures, ces équipements peuvent se déclencher difficilement, ne pas se déclencher du tout ou même se déclencher de manière inattendue.**

- Les occupants du véhicule courent des risques de blessures graves ou mortelles. **Faites immédiatement contrôler le système dans un atelier spécialisé.**
- **Ne montez pas un siège pour enfants sur le siège du passager avant ou retirez le siège pour enfants monté ! En cas d'accident,**

l'airbag frontal du passager avant risquerait de se déclencher malgré le défaut.

### ⓘ ATTENTION

Veillez toujours tenir compte des témoins allumés ainsi que des descriptions et des indications correspondantes pour éviter d'endommager le véhicule ou de blesser ses occupants.

### Airbags frontaux

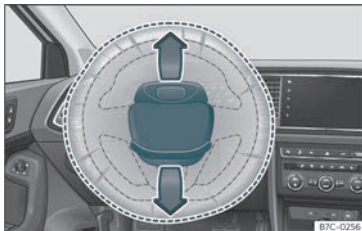

Fig. 13 Airbag du conducteur dans le volant.



Fig. 14 Airbag du passager avant dans le combiné d'instruments.

L'airbag frontal du conducteur est logé dans le volant et celui du passager avant se trouve dans le tableau de bord. Les airbags sont repérés par les monogrammes « AIRBAG ».

Les caches des airbags se rabattent et restent attachés au volant de direction et au tableau de bord lorsque les airbags du conducteur et du passager respectivement se déploient » » fig. 13 , » » fig. 14 .

Le système d'airbags frontaux offre, en complément des ceintures de sécurité, une protection supplémentaire de la tête et du buste du conducteur et du passager lors de collisions frontales correspondant à un accident de gravité supérieure » » ⚠.

Sa conception particulière permet l'évacuation contrôlée du gaz lorsque le passager exerce une pression sur l'airbag. Ainsi, la tête et le buste sont protégés par l'airbag. Après

un accident, l'airbag est donc suffisamment dégonflé pour dégager la vue vers l'avant.

### ⚠ AVERTISSEMENT

- Aucune autre personne, aucun animal ni aucun objet ne doit se trouver entre les passagers assis à l'avant et la zone d'action de l'airbag.
- Les airbags ne protègent que pour un accident ; une fois déclenchés, ils doivent être remplacés.
- De même, aucun objet, tel qu'un porte-gobelets ou un support de téléphone, ne doit être fixé sur les caches des modules d'airbags.

## Activer et désactiver l'airbag passager avant\*



Fig. 15 Commande à clé permettant d'activer et de désactiver les airbags du passager avant.



Fig. 16 Planche de bord : témoin de désactivation de l'airbag du passager avant.

Désactivez l'airbag du passager avant si, à titre tout à fait exceptionnel, vous devez placer un siège pour enfants à orienter dos à la route sur le siège du passager avant.

CUPRA vous recommande d'installer le siège pour enfants sur la banquette arrière pour éviter de désactiver l'airbag du passager avant.

Lorsque l'airbag du passager avant est **désactivé**, cela signifie que seul l'airbag frontal du passager avant est désactivé. Tous les autres airbags équipant le véhicule restent opérationnels.

### Désactiver et activer l'airbag du passager avant

- Coupez le contact d'allumage.
- Ouvrez la porte côté passager avant.
- Introduisez le pannelon de la clé dans la rainure prévue à cet effet de la commande de désactivation de l'airbag du côté passager avant»» fig. 15. La clé doit entrer sur 3/4 environ de sa longueur, jusqu'à atteindre la butée.
- Tournez doucement la clé pour passer sur la position **OFF** (désactiver) ou **ON** (activer). Si vous avez des difficultés, assurez-vous d'avoir introduit la clé jusqu'au bout.
- Fermez la porte du passager avant.
- Lors de la désactivation de l'airbag, vérifiez, avec le contact mis que le témoin de contrôle **OFF** s'allume sur l'inscription **PASSENGER AIR BAG OFF** au centre du tableau de bord»» fig. 16.

- Lors de la réactivation de l'airbag, vérifiez, avec le contact mis, que le témoin de contrôle **OFF** n'est pas allumé et que le voyant **ON** s'allume pendant 60 secondes, puis s'éteint.

### ⚠ AVERTISSEMENT

- Le conducteur du véhicule est responsable de l'activation ou de la désactivation de l'airbag.
- Ne désactivez l'airbag que lorsque le contact d'allumage est coupé ! Sinon, vous pourriez provoquer une panne dans le système de déconnexion de l'airbag.
- Vous ne devez en aucun cas laisser la clé dans le contacteur de déconnexion de l'airbag, car cela risque de l'endommager, ou, pendant la conduite, d'activer ou de désactiver l'airbag.
- Il faut réactiver les airbags désactivés dès que possible afin qu'ils puissent recouvrer leur rôle protecteur.



### Airbags de genoux\*



**Fig. 17** Côté conducteur : emplacement de l'airbag de genoux.



**Fig. 18** Côté conducteur : rayon d'action de l'airbag de genoux.

L'airbag de genoux se trouve côté conducteur, dans la zone inférieure de la planche de bord » » **fig. 17**. Les airbags sont repérés par les monogrammes « AIRBAG ».

La zone encadrée en rouge (champ d'action) » » **fig. 18** est couverte par l'airbag lorsque celui-ci se déclenche. Il ne faut jamais placer ou fixer des objets dans cette zone.

#### ⚠ AVERTISSEMENT

- L'airbag de genoux se déploie face aux genoux du conducteur. Laissez dégagé à tout moment le champ d'action de l'airbag de genoux.
- Ne fixez jamais d'objets sur le cache ni dans le champ d'action de l'airbag de genoux.
- Réglez le siège du conducteur de manière à obtenir une distance minimale de 10 cm (4 pouces) entre les genoux et l'emplacement de cet airbag. S'il vous est impossible de respecter ces exigences, de par votre constitution physique, contactez sans tarder un atelier spécialisé.

### Airbags latéraux\*



**Fig. 19** Airbag latéral dans le siège du conducteur.

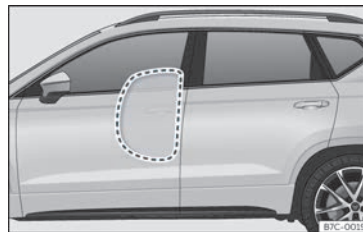

**Fig. 20** Airbags latéraux complètement gonflés du côté gauche du véhicule.

Les airbags latéraux se trouvent dans le rembourrage du dossier du siège du conducteur » » **fig. 19** et du siège du passager avant.

Les emplacements de montage sont repérés par les monogrammes « AIRBAG » sur le haut des dossiers. » »

Le système d'airbags latéraux offre, en complément des ceintures de sécurité, une protection supplémentaire du buste lors de collisions latérales correspondant à un accident de gravité supérieure »» .

Lors de collisions latérales, les airbags latéraux diminuent les risques de blessures corporelles du côté exposé au choc. Outre leur fonction protectrice normale, les ceintures de sécurité maintiennent également les passagers dans une position conférant à l'airbag latéral un maximum d'efficacité en cas de collision latérale.

#### AVERTISSEMENT

- Si vous n'avez pas bouclé votre ceinture de sécurité, ou si vous vous penchez en avant pendant la conduite ou adoptez une mauvaise position assise, vous encourez un plus grand risque de blessures lors d'un accident avec déclenchement du système d'airbags.
- Pour que les airbags latéraux puissent déployer leur effet protecteur maximal, la position assise correcte avec les ceintures de sécurité attachées doit toujours être conservée pendant la conduite du véhicule.
- Lors d'une collision latérale, les airbags latéraux ne fonctionnent pas si les capteurs ne mesurent pas correctement l'augmentation de pression à l'intérieur des portes lorsque l'air sort par des zones présentant

des trous ou par des ouvertures du panneau de porte.

- Ne conduisez jamais si des parties des panneaux intérieurs de porte ont été démontées et qu'ils ne sont pas bien ajustés.
- Ne conduisez jamais lorsque les haut-parleurs situés dans les panneaux de portes ont été démontés, sauf si les trous des haut-parleurs ont été correctement bouchés.
- Vérifiez toujours que les ouvertures sont couvertes ou bouchées si des haut-parleurs ou d'autres équipements sont installés à l'intérieur des panneaux de portes.
- Aucune autre personne, aucun animal ni aucun objet ne doit se trouver entre les occupants assis aux places gauche et droite et la zone d'action des airbags. En raison de la présence des airbags latéraux, vous ne devez fixer aucun accessoire aux portes, tel que des porte-gobelets.
- Ne suspendez que des vêtements légers aux patères situées dans l'habitacle. Veillez à ce que les poches de ces vêtements ne contiennent aucun objet lourd ou pointus.
- Il ne faut pas exercer une trop grande force (choc violent ou coup de pied, par exemple) sur les parties latérales des dossiers de sièges sous peine d'endommager le système. Les airbags latéraux risqueraient alors de ne plus pouvoir se déclencher !
- Il ne faut en aucun cas revêtir les sièges incorporant un airbag latéral de garnitures

ou de housses de protection non explicitement homologuées pour une utilisation dans votre véhicule. Étant donné que l'airbag se déploie en sortant de la partie latérale du dossier de siège, la protection offerte par votre airbag latéral serait considérablement réduite si vous utilisiez des garnitures de sièges ou des housses de protection non homologuées.

- Tout endommagement des garnitures de sièges d'origine ou de la couture au niveau du module d'airbag latéral doit être réparé sans délai par un atelier spécialisé.
- Les airbags ne protègent que pour un accident ; une fois déclenchés, ils doivent être remplacés.
- Il est préférable de faire effectuer toutes les interventions sur les airbags latéraux ainsi que le démontage/montage de composants de ce système occasionnés par d'autres réparations (le démontage du siège avant, par exemple) uniquement dans un atelier spécialisé. Cela permet d'éviter toute perturbation dans le fonctionnement du système d'airbags.

### Airbags rideaux\*



Fig. 21 Emplacement des airbags rideaux.

Les airbags rideaux se trouvent des deux côtés de l'habitacle, au-dessus des portes »» fig. 21, et sont repérés par les monogrammes « AIRBAG ».

Le système d'airbags rideaux offre, en complément des ceintures de sécurité, une protection supplémentaire de la tête et du buste des occupants du véhicule lors de collisions latérales correspondant à un accident de gravité supérieure »» △.

Lorsqu'il se déclenche, l'airbag rideau occupe la zone marquée en rouge (zone de déploiement) »» fig. 21. C'est pourquoi il ne faut jamais déposer ou fixer des objets dans cette zone »» △.

Lors de collisions latérales, l'airbag rideau se déclenche du côté du véhicule exposé au choc.

Les airbags rideaux réduisent le risque que les passagers des sièges avant et des places arrière latérales se blessent sur la partie du corps la plus directement exposée au choc.

#### ⚠ AVERTISSEMENT

- Pour que les airbags rideaux puissent déployer leur effet protecteur maximal, la position assise correcte avec les ceintures de sécurité branchées doit toujours être conservée pendant la conduite du véhicule.
- Pour raisons de sécurité, il faut obligatoirement désactiver l'airbag rideau sur les véhicules équipés d'une cloison de séparation de l'habitacle. Rendez-vous auprès du Service Technique pour réaliser cette déconnexion.
- Aucune autre personne, aucun animal ni aucun objet ne doit se trouver entre les occupants du véhicule et la zone de déploiement des airbags rideaux afin que l'airbag rideau puisse se déployer librement et exercer son effet protecteur maximal. C'est pourquoi il ne faut en aucun cas installer sur les glaces latérales des stores pare-soleil non explicitement homologués pour une utilisation dans votre véhicule.
- Ne suspendez que des vêtements légers aux patères situées dans l'habitacle. Veillez à ce que les poches de ces vêtements ne contiennent aucun objet lourd ou pointus. Par ailleurs, vous ne devez pas utiliser de cintres pour suspendre des vêtements.

- Les airbags ne protègent que pour un accident ; une fois déclenchés, ils doivent être remplacés.
- Il est préférable de faire effectuer toutes les interventions sur les airbags rideaux ainsi que le démontage/montage de composants de ce système occasionnés par d'autres réparations (par exemple, le démontage du revêtement du toit) uniquement dans un atelier spécialisé. Cela permet d'éviter toute perturbation dans le fonctionnement du système d'airbags.
- La gestion des airbags latéraux et rideaux est réalisée à l'aide de capteurs situés à l'intérieur des portes avant. Pour ne pas gêner le fonctionnement correct des airbags latéraux et rideaux, il ne faut modifier ni les portes ni les panneaux de portes (en montant des haut-parleurs en deuxième monte, par exemple). Des dommages occasionnés sur la porte avant pourraient gêner le fonctionnement correct du système. Toutes les interventions sur la porte avant doivent être réalisées dans un atelier spécialisé.

## Transport d'enfants en toute sécurité

### Sécurité des enfants

#### Introduction

Pour des raisons de sécurité et comme le prouvent les statistiques sur les accidents de la route, les enfants de moins de 12 ans sont, dans la plupart des cas, plus en sécurité sur la banquette arrière que sur le siège du passager avant. Les enfants doivent être installés sur la banquette arrière soit dans un siège pour enfants, soit avec les ceintures de sécurité existantes, suivant leur âge, leur taille et leur poids. Pour des raisons de sécurité, le siège pour enfants devrait être installé au milieu de la banquette arrière ou derrière le siège du passager avant.

Il va de soi que le principe physique d'un accident s'applique aussi aux enfants» page 20. Les muscles et l'ossature des enfants ne sont pas encore, à la différence de ceux des adultes, entièrement développés. Les enfants encourent donc un plus grand risque de blessure.

Afin de réduire ce risque de blessure, il est permis de transporter des enfants uniquement dans des sièges qui leur sont spécialement adaptés !

Ces systèmes ont été spécialement conçus et homologués et sont conformes à la réglementation ECE-R44.

CUPRA recommande de fixer les sièges pour enfants figurant sur le site Web en fonction de la description suivante :

- Sièges pour enfant orientés dans le sens contraire de la marche (groupe 0+) : ISOFIX et pied d'appui (Peke GO Plus + ISOFIX Base [RWF]).
- Sièges pour enfant orientés dans le sens de la marche (groupe 1) : ISOFIX et Top Tether (Peke G1 ISOFIX DUO Plus).
- Sièges pour enfant orientés dans le sens de la marche (groupe 2) : ceinture de sécurité et ISOFIX (ROMER BRITAX KIDFIX<sup>2</sup> S).
- Sièges pour enfant orientés dans le sens de la marche (groupe 3) : avec ceinture de sécurité (ROMER BRITAX KIDFIX<sup>2</sup> S).

Pour la pose et l'utilisation des sièges pour enfant, respectez les dispositions légales et les consignes de leur fabricant. Veuillez impérativement lire et tenir compte de la section» page 36 .

Nous vous conseillons de joindre la notice d'utilisation du fabricant de votre siège pour enfants à la documentation de bord et de toujours conserver ces documents à bord.

#### Classification des sièges pour enfants par groupes



Fig. 22 Exemples de sièges pour enfants.

Seuls les sièges pour enfants homologués et adaptés à l'enfant sont autorisés.

Pour ces sièges, la norme ECE-R44 ou ECE-R129 est applicable. ECE-R signifie : Règlement de la Commission Économique pour l'Europe.

#### Sièges pour enfants par groupe de poids

Les sièges pour enfant sont classés en 5 groupes :

Groupe	Poids de l'enfant
Groupe 0	Jusqu'à 10 kg
Groupe 0+	Jusqu'à 13 kg
Groupe 1	De 9 à 18 kg
Groupe 2	De 15 à 25 kg
Groupe 3	De 22 à 36 kg

Les sièges pour enfant homologués selon la norme ECE-R44 ou ECE-R129 portent sur le siège le label de contrôle ECE-R44 ou ECE-R129 (E majuscule encerclé et le numéro d'homologation en dessous).

Pour la pose et l'utilisation des sièges pour enfant, respectez les dispositions légales et les consignes de leur fabricant.

Nous vous conseillons de joindre la notice d'utilisation du fabricant de votre siège pour enfant au Livre de Bord et de toujours conserver ces documents à bord.

CUPRA recommande d'utiliser des sièges pour enfants du **Catalogue d'Accessoires d'Origine**. Ces sièges ont été sélectionnés et testés pour une utilisation dans nos véhicules. Chez nos revendeurs, vous pouvez acheter le siège adapté à votre modèle et à votre groupe d'âge.

### Sièges pour enfant par catégories d'homologation

Les sièges pour enfant peuvent posséder une catégorie d'homologation universelle, semi-universelle, spécifique à un véhicule (toutes selon le règlement ECE-R44) ou i-Size (selon le règlement ECE-R129).

- **Homologation universelle** : les sièges pour enfant possédant une homologation universelle peuvent être montés sur tous les véhicules. Il n'est pas nécessaire de consulter la liste des modèles. En cas d'homologation universelle pour ISOFIX, le siège pour enfant dispose également d'une ceinture de retenue supérieure (Top Tether).

- **Homologation semi-universelle** : outre les exigences standard de l'homologation universelle, l'homologation semi-universelle requiert des dispositifs de sécurité permettant de fixer le siège pour enfant devant faire l'objet de tests supplémentaires. Les sièges pour enfant possédant une homologation semi-universelle comprennent la liste des modèles de véhicules où ils peuvent être montés.

- **Homologation spécifique à un véhicule** : l'homologation spécifique à un véhicule exige un test dynamique du siège pour enfant séparément pour chaque modèle de véhicule. Les sièges pour enfant possédant une homologation spécifique à un véhicule com-

prennent également la liste des modèles de véhicules où ils peuvent être montés.

- **Homologation i-Size** : les sièges pour enfant disposant de l'homologation i-Size doivent respecter les exigences prescrites par le règlement ECE-R 129 en matière de montage et de sécurité. Les fabricants de sièges pour enfant pourront indiquer les sièges disposant de l'homologation i-Size pour ce véhicule.

## Positionnement et utilisation des sièges pour enfants



Fig. 23 Autocollant de l'airbag : sur le pare-soleil du côté passager avant

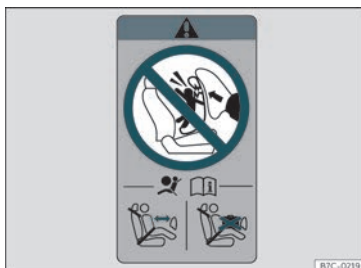

Fig. 24 Autocollant de l'airbag : sur le cadre arrière de la porte du passager avant

### Avertissements sur le positionnement d'un siège pour enfants

Lorsque vous placez un siège pour enfants, tenez compte des avertissements généraux suivants, valables pour tous les sièges pour enfants, quel que soit leur système de fixation.

- Lisez et observez la notice d'utilisation du fabricant du siège pour enfants.
- Placez le siège pour enfants de préférence sur la banquette arrière, derrière le passager avant, de sorte que l'enfant puisse sortir du véhicule du côté du trottoir.
- Réglez la hauteur de la ceinture de sécurité de sorte qu'elle s'adapte naturellement au siège pour enfants, sans pli. Dans le cas de sièges pour enfants placés dans le sens contraire de la marche, il convient d'utiliser la position la plus basse du dispositif de réglage en hauteur de la ceinture.
- Pour une bonne utilisation des sièges sur les places arrière, il faut régler les dossiers avant pour qu'il n'y ait pas de contact avec le siège pour enfant de la place arrière en cas de sens contraire à la marche. Dans le cas de systèmes de retenue dans le sens de la marche, il faut régler le dossier avant pour qu'il

n'y ait pas de contact avec les pieds de l'enfant.

- Pour un montage correct du siège enfant sur la banquette arrière, réglez ou démontez l'appuie-tête afin d'éviter tout contact avec le siège.
- Si vous souhaitez monter un siège semi-universel dont le système de fixation au véhicule fait appel à une ceinture de sécurité et un pied d'appui, ne le montez jamais sur le siège arrière central, car sa distance au sol est réduite par rapport aux autres places et le pied d'appui ne pourra pas assurer correctement la stabilité du siège pour enfant.
- Pour placer un siège pour enfants sur le siège du passager avant, vous devez le reculer le plus loin possible et le placer dans la position la plus haute. En outre, le dossier du siège doit être mis en position verticale<sup>1)</sup>.

### Indications importantes sur l'airbag frontal du passager avant

Un autocollant comprenant des informations importantes quant à l'airbag du passager avant se trouve sur le pare-soleil du passager avant et/ou sur le cadre arrière de la porte du passager avant» fig. 23.

<sup>1)</sup> Il est nécessaire de respecter la législation en vigueur dans chaque pays ainsi que les normes du constructeur pour l'utilisation et l'installation des sièges enfant.

Veillez tenir compte des indications de sécurité des chapitres suivants :

- Distance de sécurité de l'airbag du passager avant»» page 26 .
- Objets situés entre le passager avant et l'airbag du passager avant »»  au chapitre Airbags frontaux à la page 29.

L'airbag frontal du côté du passager avant, s'il est activé, représente un très grand danger pour un enfant s'il voyage dos à la route : le siège risque d'être percuté très violemment en cas de déclenchement de l'airbag du passager avant, ce qui peut provoquer des blessures graves, voire mortelles. Les enfants jusqu'à l'âge de douze ans doivent toujours voyager sur les sièges arrière.

Pour cette raison, nous vous recommandons vivement de faire voyager les enfants sur la banquette arrière. Il s'agit de l'emplacement le plus sûr du véhicule. Une autre solution consiste à désactiver l'airbag du passager avant à l'aide de la commande à clé»» page 30. Utilisez un siège pour enfant adapté à l'âge et à la taille de l'enfant»» page 34 .

### AVERTISSEMENT

- En cas d'accident, les risques de blessures graves ou mortelles sont d'autant plus importants pour l'enfant quand le siège pour enfant est monté sur le siège du passager avant.

- Si l'airbag du passager avant se déclenche, il risque de percuter le siège pour enfant dos à la route et de le projeter très violemment contre la porte, le ciel de pavillon ou le dossier de siège.
- N'installez jamais un siège pour enfant dos à la route sur le siège du passager avant si l'airbag frontal n'a pas été préalablement désactivé – danger de mort ! Toutefois, si nécessaire, l'airbag frontal du passager avant doit être désactivé»» page 30 . Si le siège du passager avant peut être réglé en hauteur, le placer dans sa position la plus haute et reculée. Si le siège est fixe, n'installez aucun système de retenue pour enfant à cet emplacement.
- Sur les versions qui ne sont pas équipées d'un interrupteur à clé pour la déconnexion de l'airbag, vous devez vous rendre auprès d'un Service Technique pour réaliser cette déconnexion. N'oubliez pas de reconnecter l'airbag lorsqu'un adulte voudra s'asseoir sur le siège du passager avant.
- N'autorisez jamais un enfant à être transporté sans être attaché, à se tenir debout pendant la marche du véhicule ou encore à s'agenouiller sur les sièges. En cas d'accident, votre enfant serait projeté dans l'habitacle et risquerait de mettre en danger sa vie ainsi que celle des autres occupants du véhicule.
- Ne laissez jamais un enfant seul dans son siège ou dans le véhicule.

- S'ils ne sont pas installés dans un siège pour enfant, les enfants de moins de 1,50 m ne doivent pas être attachés avec une ceinture de sécurité standard, car ils risquent d'être blessés au niveau de l'abdomen et du cou en cas de freinage brusque ou d'accident.
- Lorsque vous montez un siège pour enfants sur la banquette arrière, il est recommandé d'activer le système de sécurité enfant des portes»» page 112 .

### Systèmes de fixation

En fonction du pays, différents systèmes de fixation sont utilisés pour monter les sièges pour enfant en toute sécurité.

#### Synthèse des systèmes de fixation

- **ISOFIX**: ISOFIX est un système de fixation normalisé permettant de fixer rapidement et de façon sûre les sièges pour enfant dans le véhicule. La fixation ISOFIX établit une union rigide entre le siège pour enfant et la carrosserie.

Le siège pour enfant dispose de deux étriers de fixation rigides appelés connecteurs. Ces connecteurs s'encastrent dans des œillets ISOFIX situés entre la banquette et le dossier de la banquette arrière du véhicule (aux places latérales). Les systèmes de fixation ISOFIX sont surtout utilisés en Europe

» page 39. Le cas échéant, il est parfois nécessaire de compléter la fixation ISOFIX par une ceinture de retenue supérieure (Top Tether) ou un pied d'appui.

- **Ceinture de sécurité trois points automatique** Dans la mesure du possible, les sièges pour enfants dotés du système ISOFIX doivent être fixés avec une ceinture de sécurité trois points automatique» page 42.

Fixations supplémentaires :

- **Top Tether** : la ceinture supérieure de fixation est guidée au-dessus du dossier du siège arrière et est fixée à un point d'ancrage à l'aide d'un crochet. Les points d'ancrage sont situés à l'arrière du dossier du siège arrière, du côté du coffre à bagages» pa-

ge 41. Les œilletons de fixation de la ceinture Top Tether sont indiqués par un symbole en forme d'ancre.

- **Pied d'appui** : certains sièges pour enfant s'appuient sur le plancher du véhicule à l'aide d'un pied d'appui. Le pied d'appui empêche le siège pour enfant de se basculer vers l'avant en cas d'impact. Les sièges pour enfant équipés d'un pied d'appui doivent uniquement être utilisés sur le siège du passager avant et sur les places latérales du siège arrière » . Si vous montez ce type de sièges, vous devez également utiliser la liste des véhicules autorisés pour ce montage, disponible dans le mode d'emploi du système de retenue pour enfant.

### Systèmes recommandés pour fixer les sièges pour enfant

CUPRA recommande de fixer les sièges pour enfants comme suit :

- **Sièges pour bébés ou sièges pour enfant orientés dans le sens contraire de la marche** : ISOFIX et pied d'appui ou i-Size.
- **Sièges pour enfant orientés dans le sens de la marche** : ISOFIX et Top Tether.

#### AVERTISSEMENT

L'utilisation incorrecte du pied d'appui peut provoquer des blessures graves ou mortelles.

- Veillez à installer le pied d'appui de manière correcte et sûre.



## Fixer un siège pour enfants avec le système ISOFIX/i-Size et Top Tether\*



**Fig. 25** Banquette arrière : anneaux de fixation ISOFIX/i-Size.



**Fig. 26** Banquettes arrière : emplacement des sièges pour enfants avec le système ISOFIX.

Les sièges pour enfant peuvent être fixés rapidement, facilement et en toute sécurité aux places arrière latérales grâce aux systèmes « ISOFIX » et Top Tether\*.

Chaque place arrière latérale est équipée de deux anneaux de fixation « ISOFIX ». Sur cer-

tains véhicules, les anneaux sont fixés à l'armature de siège et à d'autres sur le plancher arrière. Les anneaux « ISOFIX » se trouvent entre le dossier et le coussin de la banquette arrière» **fig. 25**. Les anneaux Top Tether\* se trouvent généralement au dos de la ban-

quette arrière (derrière le dossier ou dans la zone du coffre à bagages)» page 41.

Pour connaître la compatibilité des systèmes « ISOFIX » sur le véhicule, consulter le tableau suivant.

### Positions ISOFIX du véhicule

Groupe de poids	Type de taille <sup>a)</sup>	Appareil	Siège passager avant		Siège arrière latéral	Siège arrière central
			airbag activé	airbag désactivé		
Transat	F	ISO/L1	X	X	X	X
	G	ISO/L2	X	X	X	X

IUF: Adapté pour les systèmes de retenue pour enfants ISOFIX universels orientés vers l'avant homologués pour être utilisés dans ce groupe de masse.

IL: Adapté à certains systèmes de retenue pour enfants (SRE) ISOFIX qui peuvent appartenir à la catégorie spécifique à un véhicule, restreinte ou semi-universelle. Tenez compte de la liste des véhicules du fabricant du siège pour enfants.

X: Position ISOFIX non adaptée pour systèmes de retenue pour enfants ISOFIX de ce groupe de poids ou de cette classe de taille.

»

## Sécurité

Groupe de poids	Type de taille <sup>a)</sup>	Appareil	Siège passager avant		Siège arrière latéral	Siège arrière central
			airbag activé	airbag désactivé		
Groupe 0 jusqu'à 10 kg	E	ISO/R1	X	X	IL :	X
Groupe 0+ jusqu'à 13 kg	E	ISO/R1	X	X	IL :	X
	D	ISO/R2	X	X	IL :	X
	C	ISO/R3	X	X	IL :	X
Groupe I de 9 à 18 kg	D	ISO/R2	X	X	IL :	X
	C	ISO/R3	X	X	IL :	X
	B	ISO/F2	X	X	IUF/IL	X
	B1	ISO/F2X	X	X	IUF/IL	X
	A	ISO/F3	X	X	IUF/IL	X
Groupe II de 15 à 25 kg	---	---	X	X	---	X
Groupe III de 22 à 36 kg	---	---	X	X	---	X

IUF: Adapté pour les systèmes de retenue pour enfants ISOFIX universels orientés vers l'avant homologués pour être utilisés dans ce groupe de masse.

IL : Adapté à certains systèmes de retenue pour enfants (SRE) ISOFIX qui peuvent appartenir à la catégorie spécifique à un véhicule, restreinte ou semi-universelle. Tenez compte de la liste des véhicules du fabricant du siège pour enfants.

X : Position ISOFIX non adaptée pour systèmes de retenue pour enfants ISOFIX de ce groupe de poids ou de cette classe de taille.

<sup>a)</sup> L'indication du type selon la taille correspond au poids corporel autorisé pour le siège pour enfants. Sur les sièges pour enfants avec l'homologation universelle ou semi-universelle, le type selon la taille est indiqué sur l'étiquette d'homologation de l'ECE. L'indication du type selon la taille figure sur le siège pour enfants correspondant.

## Positions i-Size du véhicule

Siège passager avant		Siège arrière latéral	Siège arrière central
airbag activé	airbag désactivé		
X	X	i-U	X

i-U : Position appropriée pour systèmes de rétention pour enfants i-Size avec homologation universelle, aussi bien dans le sens de la marche que dans le sens inverse de la marche.

X : Position non appropriée pour systèmes de rétention pour enfants i-Size.

### Fixation du siège pour enfants avec le système « ISOFIX/i-Size »

Il est obligatoire de tenir compte des indications du fabricant du siège pour enfants.

- Enfoncez le siège pour enfants sur les œillets de retenue « ISOFIX/iSize » jusqu'à ce qu'il s'encastre de manière audible >>> **fig. 26**. Si le siège pour enfants dispose d'ancrage Top Tether\*, connectez-le à l'anneau respectif >>> **page 41**. Suivez les instructions du fabricant du siège pour enfants.
- Tirez des deux côtés du siège pour enfant afin d'assurer l'ancrage correct.

Les sièges pour enfants avec système de fixation « ISOFIX » et Top Tether\* sont disponibles au sein des Services Techniques.

#### **⚠ AVERTISSEMENT**

Les anneaux de fixation sont conçus uniquement pour les sièges pour enfants équipés des systèmes « ISOFIX » et Top Tether\*.

- Ne fixez jamais sur les anneaux de fixation des sièges pour enfants sans système « ISOFIX », Top Tether\*, des ceintures ou de quelconques objets : danger de mort !
- Veillez à ce que le siège pour enfants soit bien fixé dans les anneaux « ISOFIX » et Top Tether\*.

### Sangles de fixation Top Tether\*

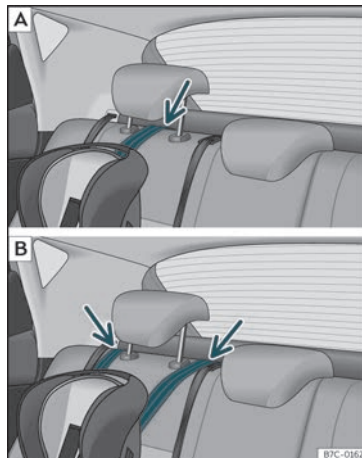

**Fig. 27** Banquettes arrière : réglage et montage en fonction de la ceinture Top Tether.

»

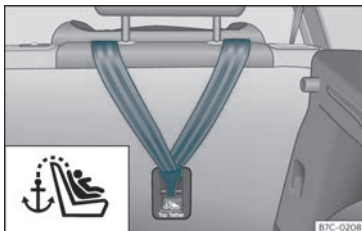

**Fig. 28** Arrière des banquettes arrière : œillets de retenue pour la ceinture Top Tether.

Les sièges pour enfants équipés du système Top Tether intègrent une sangle de fixation au point d'ancrage du véhicule, située sur la partie arrière du dossier de la banquette arrière fournissant une meilleure retenue.

La sangle doit réduire le mouvement du siège pour enfant vers l'avant en cas d'accident et réduire par conséquent le risque de blessures pouvant être causées à la tête après avoir heurté l'intérieur du véhicule.

### Fixation du siège pour enfants avec la ceinture de sécurité

Si vous souhaitez placer dans votre véhicule un siège pour enfants de la catégorie d'homologation universelle (U), vous devez véri-

### Utilisation du Top Tether sur les sièges pour enfant orientés dos à la route

Actuellement, il existe très peu de sièges de sécurité pour enfant montés dos à la route avec Top Tether. Nous vous prions de lire attentivement et de suivre les instructions du fabricant du siège pour enfant afin de déterminer comment installer la sangle Top Tether de façon adéquate.

#### Fixer la sangle de fixation

- Dépliez la sangle de fixation Top Tether du siège pour enfants conformément aux instructions du fabricant.
- Placez la courroie sous l'appuie-tête du siège avant >>> **fig. 27** (en fonction des instructions du siège, relevez ou retirez l'appuie-tête si nécessaire).
- Faites glisser la sangle et fixez-la correctement à l'aide de l'ancrage derrière le dossier >>> **fig. 28**.

fier que ce siège est homologué pour ce véhicule. Vous trouverez les informations nécessaires sur l'étiquette d'homologation ECE

- Tendez la sangle fermement en suivant les instructions du fabricant.

#### Retrait de la sangle de fixation

- Détendez la sangle en suivant les instructions du fabricant.
- Appuyez sur le boîtier de verrouillage et détachez la fixation d'ancrage.

#### **⚠ AVERTISSEMENT**

Une mauvaise installation des sièges de sécurité augmente le risque de blessures en cas d'accident.

- N'attachez jamais la sangle de fixation à un crochet de fixation du coffre à bagages.
- Ne fixez jamais de bagages ou autres objets aux points d'ancrage inférieurs (ISO-FIX) ni aux supérieurs (Top Tether).

orange du siège pour enfants. Dans le tableau suivant, vous trouverez les différentes options de positionnement.

Groupe de poids	Siège passager avant <sup>a)</sup>		Siège arrière latéral	Siège arrière central <sup>b)</sup>
	Airbag activé	airbag désactivé <sup>c)</sup>		
Groupe 0 jusqu'à 10 kg	X	U	U	U
Groupe 0+ jusqu'à 13 kg	X	U	U	U
Groupe I de 9 à 18 kg	X	U	U	U
Groupe II de 15 à 25 kg	X	UF :	UF :	UF :
Groupe III de 22 à 36 kg	X	UF :	UF :	UF :

X : Ne convient pas au montage de sièges dans cette configuration.

U : Convient pour les systèmes de retenue universels homologués pour être utilisés dans ce groupe de poids.

UF : Acceptable pour les systèmes de retenue pour enfant de catégorie universelle orientés vers l'avant homologués pour ce groupe de masse.

- a) Il est nécessaire de respecter la législation en vigueur dans chaque pays ainsi que les normes du constructeur pour l'utilisation et l'installation des sièges enfant.
- b) Dans le cas des sièges semi-universels dont le système de fixation est la ceinture de sécurité du véhicule et le pied d'appui, ne les utilisez pas sur le siège arrière central.
- c) Les sièges **non réglables** en hauteur devront être reculés au maximum. Les sièges **réglables** en hauteur devront être reculés et remontés au maximum.

### Fixation du siège pour enfants avec la ceinture de sécurité

- Réglez la hauteur de la ceinture de sécurité de sorte qu'elle s'adapte naturellement au siège pour enfants, sans pli. Dans le cas de sièges pour enfants placés dans le sens contraire de la marche, il convient d'utiliser la position la plus basse du dispositif de réglage en hauteur de la ceinture.
- Placez la ceinture de sécurité et passez-la à travers le siège pour enfants en suivant les instructions du fabricant du siège pour enfants.

- Assurez-vous que la ceinture de sécurité n'est pas tordue.
- Insérez la languette de la ceinture dans la fermeture correspondante du siège jusqu'à ce que vous entendiez bien comment elle s'ajuste.

#### AVERTISSEMENT

**Durant la marche du véhicule, les enfants doivent être attachés par un système de retenue correspondant à leur âge, leur poids et leur taille.**

• **Veillez dans tous les cas lire et respecter les informations et avertissements concernant l'utilisation des sièges pour enfant**  
 >>> page 36.

# Urgences

## Auto-assistance

### Service d'appel informatif, de dépannage et de secours\*

#### Fonctionnement

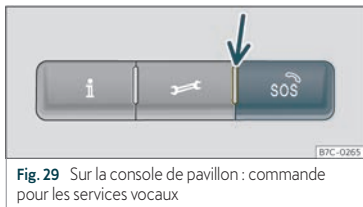

Fig. 29 Sur la console de pavillon : commande pour les services vocaux

En fonction de l'équipement, une commande se trouve sur la console du toit.

Les touches **i**, **🔧** et **SOS** >>> **fig. 29** permettent d'exécuter les services vocaux suivants :

- appel informatif
- appel de dépannage
- service d'appel de secours.

Un calculateur monté en usine établit la connexion nécessaire.

Lorsqu'un service vocal est activé, une connexion est établie avec un correspondant téléphonique.

#### Témoin de contrôle

Sur la commande se trouve un témoin de contrôle >>> **fig. 29** (flèche). Indiquez les états suivants :

- **Éteint** : le service eCall n'est pas disponible.
- **Clignote en rouge, environ 20 secondes après avoir mis le contact** : le service eCall est désactivé.
- **Allumé en rouge** : panne du système. Le service eCall est disponible avec des restrictions. CUPRA recommande de se rendre dans un atelier spécialisé.
- **Allumé en vert** : le service eCall est disponible. Le système fonctionne sans problèmes.
- **Il clignote en vert** : Il y a une connexion vocale active.

#### **i** Appel informatif<sup>1)</sup>

L'appel informatif consiste à passer un appel au Service Client SEAT. S.A.

#### **🔧** Appel de dépannage<sup>1)</sup>

L'appel de dépannage permet de demander directement une assistance spécialisée en cas de panne.

Parallèlement à l'appel vocal, certaines données du véhicule sont transmises, par exemple son emplacement actuel.

#### **SOS** Service d'appel de secours<sup>1)</sup>

Si un appel de secours est effectué manuellement ou est activé automatiquement en cas d'accident avec le déclenchement d'un airbag, les données pertinentes sont transmises pour répondre à l'urgence, par exemple, l'emplacement actuel du véhicule >>> page 354.

Si l'appel est public, l'interlocuteur téléphonique utilisera la langue du pays dans lequel vous vous trouvez.

Si l'appel est privé, l'interlocuteur téléphonique utilisera la langue configurée dans le système d'infodivertissement. Si la langue configurée n'est pas disponible, il utilisera l'anglais.

<sup>1)</sup> Cette fonctionnalité n'est disponible que dans certains pays.

### Transfert d'appel vers le numéro d'urgence 112

Dans certaines circonstances où le service d'appel de secours est limité ou non disponible, un appel est passé vers le numéro d'urgence 112.

Les conditions suivantes peuvent entraîner un fonctionnement limité du service d'appel de secours ou le transfert de l'appel vers le numéro d'urgence 112 :

- L'appel de secours est effectué dans une zone avec peu ou pas de couverture pour téléphones portables et GPS, ainsi que, par exemple, dans des tunnels, des zones confinées entre des bâtiments très hauts, des garages, des passages souterrains, des montagnes et des vallées.
- Dans les zones où la couverture de téléphonie mobile et GPS est suffisante, le réseau de téléphonie mobile de l'opérateur de télécommunications en question peut ne pas être disponible.
- Dans certains pays, le service d'appel de secours n'est pas autorisé par la loi. Il n'existe aucune licence valable pour l'utilisation du service d'appel de secours.
- Les composants du véhicule nécessaires à l'appel de secours sont endommagés ou ne reçoivent pas assez d'électricité.
- Dans certains pays, le service d'appel d'urgence peut ne pas être disponible et, en

fonction de la localisation du véhicule, les LEDS du voyant de contrôle, et même le fonctionnement des différents types d'appels, peuvent présenter un comportement spécifique.

#### Nota

**Les appels d'assistance et informations peuvent entraîner un coût supplémentaire dans votre consommation téléphonique.**

## Équipement d'urgence

### Outillage de bord

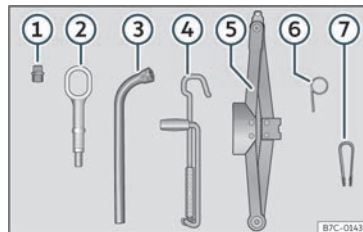

**Fig. 30** Dans le coffre à bagages, sous le revêtement du plancher de chargement : outillage de bord.

L'outillage de bord est logé sous le plancher de chargement dans le coffre à bagages.

Pour accéder à l'outillage de bord»» page 146.

L'outillage de bord comprend :

- ① Adaptateur du boulon antivol\*
- ② Cœillet de remorquage à visser
- ③ Clé pour les roues\*
- ④ Manivelle du cric
- ⑤ Un cric\*
- ⑥ Crochet pour extraire les enjoliveurs de roue centraux\*
- ⑦ Pince pour les capuchons de boulons de roue

Quelques-unes des pièces citées ici ne s'apparentent qu'à certaines versions de modèles ou sont des options.

#### AVERTISSEMENT

L'outillage de bord, le kit anticrevaison et la roue de secours libre dans l'habitacle pourraient être violemment projetés en cas de manœuvres soudaines, de freinages brusques et d'accidents, pouvant provoquer des blessures graves.

- Vérifiez toujours que l'outillage de bord, le kit de crevaison et la roue de secours ou d'urgence sont correctement fixés dans le coffre à bagages.

»

**⚠ AVERTISSEMENT**

L'outillage de bord inapproprié ou endommagé peut causer des blessures et des accidents.

- Ne travaillez jamais avec des outils inappropriés ou endommagés.

**i Nota**

Le cric n'est pas un objet utilisé généralement dans le cadre de la maintenance. Si nécessaire, il devra être graissé à l'aide de graisse universelle.

**Réparation des pneus****Kit antirevaison TMS (Tyre Mobility System)\***

Grâce au kit antirevaison\* (Tyre Mobility System), il est possible de réparer de manière fiable des dommages sur un pneu dus à des corps étrangers ou des perforations allant jusqu'à environ **4 mm** de diamètre. **Ne retirez pas le corps étranger, une vis ou un clou par ex., du pneu.**

Après avoir appliqué le produit de colmatage sur le pneu, il est indispensable de révéifier la pression de gonflage du pneu environ 10 minutes après avoir roulé.

Utilisez le kit de crevaison pour gonfler un pneu uniquement après avoir stationné le véhicule dans un lieu sûr et si vous connaissez les opérations à suivre, les normes de sécurité et que vous disposez du kit de crevaison correct ! Sinon, demandez de l'aide à du personnel spécialisé.

**N'utilisez pas le produit de colmatage dans les cas suivants :**

- Lorsque la jante est endommagée.
- Pour des températures extérieures inférieures à -20°C (-4°F).
- En cas de coupes ou de perforations sur le pneu dépassant les 4 mm.
- Si vous avez roulé alors que la pression des pneus est trop faible ou avec un pneu à plat.
- Si la date de péremption de la bouteille de produit de colmatage est dépassée.

**⚠ AVERTISSEMENT**

L'utilisation du kit antirevaison peut être dangereuse, surtout lors du gonflage du pneu en bordure de route. Pour réduire le risque de blessures graves, tenez compte des instructions suivantes :

- Arrêtez le véhicule de manière sûre dès que possible. Stationnez à une distance sécuritaire de la circulation pour gonfler le pneu.
- Assurez-vous que le sol est plat et ferme.

- Les occupants, et plus particulièrement les enfants, devront se placer à une distance de sécurité de la zone de travail.
- Allumez vos feux de détresse pour alerter les autres usagers de la route.
- Utilisez le kit antirevaison uniquement si vous connaissez les opérations à suivre. Sinon, demandez de l'aide à du personnel spécialisé.
- Le kit antirevaison est prévu uniquement pour un cas d'urgence, pour vous permettre de rouler jusqu'à l'atelier le plus proche.
- Remplacez au plus vite le pneu réparé avec le kit de crevaison.
- Le produit de colmatage est nuisible pour la santé et il doit être immédiatement nettoyé en cas de contact avec la peau.
- Maintenez le kit de crevaison toujours hors de portée des enfants.
- Arrêtez toujours le moteur, branchez le frein de stationnement électronique et placez le levier de sélection en position P pour réduire le risque de déplacement involontaire du véhicule.

**⚠ AVERTISSEMENT**

Un pneu réparé avec du produit de colmatage n'a pas les mêmes qualités routières qu'un pneu conventionnel.

- Ne roulez jamais à une vitesse supérieure à 80 km/h (50 mph) !



- Évitez les accélérations à fond, les freinages brusques et ne prenez pas de virages à vive allure.
- Conduisez uniquement pendant 10 minutes à un maximum de 80 km/h (50 mph) et vérifiez ensuite le pneu.

### Conseil antipollution

Jetez le produit de colmatage usagé ou périmé conformément aux dispositions légales en vigueur.

### Nota

Vous pouvez acheter une bouteille de colmatage neuve pour pneus chez les concessionnaires spécialisés CUPRA ou chez tout autre concessionnaire du réseau SEAT.

### Nota

Lisez attentivement la notice d'utilisation du fabricant du kit anticrevaison\*.

### Contenu du kit anticrevaison\*

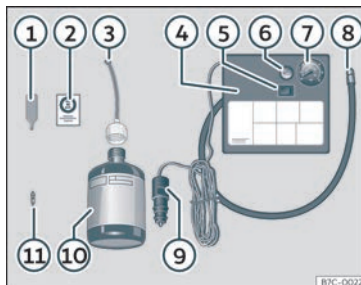

Fig. 31 Représentation standard : contenu du kit anticrevaison.

Le kit anticrevaison se trouve dans le coffre à bagages, sous le revêtement de plancher. Il inclut les composants suivants»» fig. 31 :

- ① Démonte-obus
- ② Autocollant à coller sur le combiné d'instruments, dans le champ de vision du conducteur, pour rappeler la vitesse maximale recommandée « max. 80 km/h » ou « max. 50 mph »
- ③ Tuyau de remplissage avec bouchon
- ④ Compresseur à air (le modèle peut varier selon la version).
- ⑤ Interrupteur ON/OFF

- ⑥ Vis d'évacuation d'air (parfois intégrée au tuyau de gonflage).
- ⑦ Témoin du système de contrôle de la pression des pneus (parfois intégré au tuyau de gonflage).
- ⑧ Tuyau de gonflage des pneus
- ⑨ Connecteur 12 volts
- ⑩ Bouteille de produit de colmatage
- ⑪ Obus de valve de rechange

Le **démonte-obus à valve** ① possède à son extrémité inférieure une rainure pour l'obus de valve. L'obus de valve peut uniquement être vissé ou dévissé de cette manière. Il en va de même pour le remplacement de celui-ci ⑪.

### Colmatage et gonflage d'un pneu

#### Colmatage du pneu

- Dévissez le capuchon et l'obus de la valve du pneu. Utilisez l'appareil»» fig. 31 ① pour extraire l'obus. Placez-le sur une surface propre.
- Agitez fortement la bouteille de produit de colmatage des pneus»» fig. 31 ⑩.
- Vissez le tuyau de gonflage»» fig. 31 ③ sur la bouteille de produit de colmatage. Le plombage du goulot de la bouteille est automatiquement percé. »

- Retirez le bouchon du tuyau de remplissage»» fig. 31 ③, puis vissez l'extrémité ouverte du tuyau sur la valve du pneu.
- Avec la bouteille à l'envers, videz **tout** le contenu dans le pneu.
- Retirez de la valve la bouteille de produit de colmatage.
- Placez de nouveau l'obus de valve sur la valve du pneu avec l'outil»» fig. 31 ④.

### Gonflage du pneu

- Vissez le tuyau de gonflage du pneu du compresseur»» fig. 31 ⑧ sur la valve du pneu.
- Vérifiez si la vis d'évacuation d'air est serrée»» fig. 31 ⑥.
- Démarrez le moteur du véhicule et laissez-le tourner.
- Branchez le connecteur»» fig. 31 ⑨ à une prise de courant de 12 volts du véhicule»» page 156.
- Raccordez le compresseur d'air au commutateur ON/OFF»» fig. 31 ⑤.
- Maintenez le compresseur d'air en marche jusqu'à atteindre une pression de 2,0 à 2,5 bars (29-36 psi/200-250 kPa). **8 minutes maximum.**
- Débranchez le compresseur d'air.
- S'il est impossible d'atteindre la pression indiquée, dévissez le tuyau de gonflage de la valve du pneu.

- Déplacez le véhicule sur environ 10 mètres afin que le produit de colmatage se répartisse à l'intérieur du pneu.
- Revissez le tuyau de gonflage du pneu du compresseur sur la valve du pneu.
- Répétez le processus de gonflage.
- S'il est toujours impossible d'atteindre la pression, le pneu est très détérioré. Arrêtez-vous et faites appel à du personnel autorisé.
- Débranchez le compresseur d'air. Dévissez le tuyau de gonflage des pneus de la valve du pneu.
- Lorsque la pression de gonflage de 2,0 à 2,5 bars est atteinte, reprenez la route sans dépasser la vitesse maximale de 80 km/h (50 mph).
- Collez l'autocollant»» fig. 31 ② sur le combiné d'instruments, dans le champ de vision du conducteur.
- Contrôlez de nouveau la pression au bout de 10 minutes»» page 48 .

### ⚠ AVERTISSEMENT

Lors du gonflage de la roue, le compresseur d'air et le tuyau de gonflage peuvent chauffer.

- Protégez les mains et la peau des pièces chaudes.
- Ne placez pas le flexible de gonflage des pneus et le compresseur d'air chaud sur les matériaux inflammables.

- Laissez-les refroidir avant de ranger l'appareil.
- S'il n'est pas possible de gonfler le pneu à 2,0 bars (29 psi/200 kPa) minimum, celui-ci est trop endommagé. Le produit de colmatage n'est pas en mesure de colmater le pneu. Arrêtez-vous tout de suite. Faites appel à un spécialiste en mesure de vous dépanner.

### ⓘ ATTENTION

Éteignez le compresseur d'air après un maximum de 8 minutes de fonctionnement pour qu'il ne surchauffe pas ! Avant de rallumer le compresseur d'air, laissez-le refroidir quelques minutes.

### Vérification après 10 minutes de marche

Revissez le tuyau de gonflage»» fig. 31 ⑤ et vérifiez la pression du manomètre ⑥.

**1,3 bars (19 psi/130 kPa) et inférieur :**

- **Arrêtez-vous !** Le kit de crevaison ne permet pas de colmater suffisamment le pneu.
- Faites appel à un spécialiste en mesure de vous dépanner »» ⚠.

**1,4 bars (20 psi/140 kPa) et supérieur :**

- Recorriger la pression du pneu à la valeur correcte.
- Reprenez soigneusement la conduite jusqu'à l'atelier spécialisé le plus proche sans dépasser les 80 km/h (50 mph).
- Faites-y remplacer le pneu défectueux.

### ⚠ AVERTISSEMENT

La conduite avec un pneu non colmaté est dangereuse et peut provoquer des accidents et des blessures graves.

- Arrêtez-vous tout de suite si la pression du pneu est de 1,3 bars (19 psi/130 kPa) et inférieure.
- Faites appel à un spécialiste en mesure de vous dépanner.

## Changer une roue

### Opérations préliminaires

- Arrêtez le véhicule sur une surface horizontale dans un lieu sûr à l'écart de la circulation.
- Actionnez le frein de stationnement électronique.
- Activez le signal de détresse.
- Amenez le levier sélecteur en position P.

- En cas de traction d'une remorque, détachez la remorque de votre véhicule.
- Laissez à disposition l'outillage de bord >>> page 45 et la roue de secours\* >>> page 340.
- Respectez les dispositions légales de chaque pays (gilet réfléchissant, triangles d'avertissement, etc.).
- Faites descendre tous les passagers du véhicule et maintenez-les éloignés de la zone de danger (par ex. derrière la glissière de sécurité).

### ⚠ AVERTISSEMENT

- N'oubliez pas les instructions susmentionnées et protégez-vous, ainsi que les autres usagers de la route.
- Si vous changez la roue sur une route en pente, bloquez la roue du côté opposé avec une pierre ou un objet similaire pour éviter que le véhicule ne se déplace.

## Capuchons de boulons de roue



Fig. 32 Roue : boulons de roue avec capuchons.

### Retrait

- Encastrez la pince en plastique (outillage de bord >>> fig. 30) sur le capuchon jusqu'à ce qu'elle s'emboîte >>> fig. 32.
- Retirer le capuchon avec la pince en plastique.

Les capuchons protègent les boulons de la roue et doivent être remontés après avoir changé la roue.

Le **boulon antivol de la roue** est muni d'un capuchon spécial. Il est uniquement compatible avec des boulons antivol, mais pas avec des boulons conventionnels.

## Boulons antivol de roue

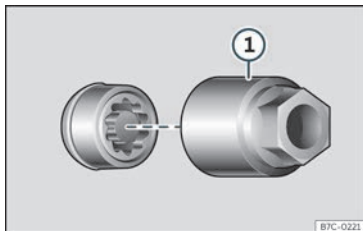

Fig. 33 Boulon antivol de roue avec capuchon et adaptateur.

### Desserrer le boulon antivol

- Retirez l'enjoliveur de roue\* ou le capuchon\*.
- Encastrez l'adaptateur spécial»» fig. 33 ① (outillage de bord)»» page 45) sur le boulon de roue antivol jusqu'à la butée.
- Introduisez la clé démonte-roue (outillage de bord) sur l'adaptateur jusqu'à la butée.
- Retirez le boulon de roue»» page 50.

#### Nota

Notez le numéro de code du boulon de roue antivol et conservez-le hors du véhicule dans un endroit sûr. Lorsque vous aurez besoin d'un adaptateur de rechange, vous pourrez l'obtenir chez votre partenaire spécialisé CUPRA ou un partenaire

officiel SEAT en indiquant le numéro de code.

## Desserrage des boulons de roue



Fig. 34 Changement de roue : desserrer les vis de roue.

Pour desserrer les boulons de roue, utilisez uniquement la clé démonte-roue fournie avec le véhicule.

Desserrez seulement d'environ un tour les boulons de roue tant que le véhicule n'est pas soulevé avec le cric.

Si vous ne parvenez pas à desserrer un boulon de roue, appuyez-vous prudemment avec le pied sur l'extrémité de la clé démonte-roue. Pendant cette opération, accrochez-vous au véhicule en veillant à ne pas perdre l'équilibre.

## Desserrage des boulons de roue

- Poussez la clé démonte-roue jusqu'en butée sur le boulon»» fig. 34.
- Tenez la clé démonte-roue par son extrémité et faites tourner le boulon d'environ un tour dans le sens contraire à celui des aiguilles d'une montre »» ⚠.

## Informations importantes sur les boulons de roue

Les jantes et les boulons de roues montés en usine sont conçus pour s'adapter les uns aux autres. C'est pourquoi, lors de tout remplacement de jantes, les boulons de roue correspondants d'une longueur adéquate et munis d'une tête appropriée doivent être utilisés. L'ajustement correct des roues et le bon fonctionnement du système de freinage en dépendent.

Dans certaines circonstances, vous ne devez pas utiliser de boulons de roue provenant du même modèle de véhicule.

#### ⚠ AVERTISSEMENT

Les boulons de roue serrés de manière incorrecte peuvent se détacher et provoquer un accident, des blessures graves et la perte de contrôle du véhicule.

- N'utilisez que les boulons de roue correspondant aux jantes utilisées.
- N'utilisez jamais de boulons de roues différents.

- Les boulons de roue et les filetages doivent être propres, exempts d'huile et de graisse et ne pas gripper lors du serrage.
- Pour desserrer et serrer les boulons de roue, utilisez uniquement la clé démonte-roue fournie en série avec le véhicule.
- Desserrez légèrement les vis de roue (environ un tour) lorsque le véhicule n'est pas encore soulevé avec le cric : risque d'accident !
- N'appliquez pas de graisse ni d'huile aux boulons de roue, ni aux filetages du moyeu de roue. Même serrés au couple indiqué, les boulons risqueraient de se desserrer lors de la conduite.
- Ne desserrez jamais les raccords vissés des jantes avec anneaux vissés.
- Les boulons de roue insuffisamment serrés peuvent entraîner le détachement des boulons et des jantes en cours de conduite. Par ailleurs, un couple de serrage excessif risque d'endommager les boulons de roue ou les filetages.

### Lever le véhicule

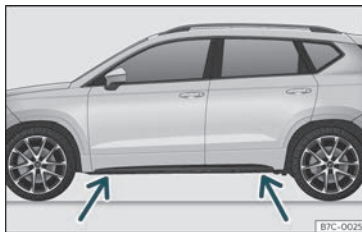

Fig. 35 Points de prise du cric.

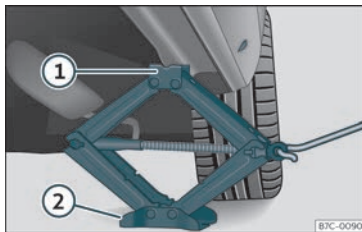

Fig. 36 Bas de caisse : placement du cric du véhicule.

- Posez le cric\* (outillage de bord) sur un sol ferme. Utiliser, si nécessaire, un grand support stable. Si le sol est glissant (un sol pavé, par exemple), posez le cric sur une base antidérapante (un tapis en caoutchouc, par exemple) » » ⚠.

- Recherchez sur le bas de caisse la marque du point d'appui du cric (zone renforcée) le plus proche de la roue à changer » » fig. 35 .
- Tournez la manivelle du cric\*, placé sous le point d'appui du bas de caisse, pour le lever jusqu'à ce que l'ergot ① » » fig. 36 se trouve sous le logement en plastique prévu à cet effet.
- Alignez le cric\* de sorte que l'ergot ① « s'encastre » » dans le logement en plastique prévu à cet effet sur le bas de caisse et que la plaque de base mobile ② repose sur le sol. La plaque de base ② doit tomber à la verticale par rapport au point d'appui ①.
- Continuer à tourner la manivelle du cric\* jusqu'à ce que la roue se sépare légèrement du sol.

### ⚠ AVERTISSEMENT

Le cric\* fourni d'origine est prévu uniquement pour votre type de véhicule. Ne levez en aucun cas des véhicules plus lourds ni d'autres charges avec ce cric – risque de blessures !

- S'assurer que le cric\* reste stable. Si la surface est glissante ou meuble, le cric\* pourrait glisser ou s'enfoncer en entraînant des risques de blessures.
- Levez le véhicule uniquement avec le cric\* fourni d'usine. D'autres crics, même approuvés pour d'autres modèles CUPRA, pourraient glisser, ce qui risquerait de causer des blessures.

»

• Placer le cric\* uniquement sur les points d'appui prévus à cet effet sur le bas de caisse, puis l'aligner. Sinon, le cric\* pourrait glisser à cause d'un manque d'adhérence au véhicule : risque de blessures !

• Ne placez jamais un membre, bras ou jambe par exemple, sous un véhicule levé et maintenu uniquement par un cric.

• Si des travaux doivent être effectués sous le véhicule, il faut le placer en plus, de manière sûre, sur des chandelles appropriées - risque de blessures !

• Ne levez jamais le véhicule s'il est incliné d'un côté, ou avec le moteur en marche.

• Ne démarrez jamais le véhicule lorsqu'il se trouve sur le cric. Il pourrait se décrocher du cric à cause des vibrations du moteur.

### ⓘ ATTENTION

Ne pas lever le véhicule par la traverse. Placer le cric\* uniquement sur les points prévus à cet effet sur le bas de caisse. Sinon, le véhicule sera endommagé.

### Démonter et monter une roue

Après avoir desserré les boulons de roue et soulevé le véhicule avec le cric, changez la roue.

Lors de la dépose/pose de la roue, la jante peut heurter le disque de frein et l'endommager. Procédez avec précaution et demandez de l'aide à une deuxième personne.

### Démontage d'une roue

- Dévissez les boulons à l'aide d'une clé de roue et déposez-les sur une surface propre.
- Retirez la roue.

### Montage d'une roue

Tenez également compte du sens de rotation du pneu»» page 52.

- Placez la roue de secours ou d'urgence.
- Vissez les boulons de roue et serrez-les légèrement avec la clé de roue.
- Pour serrer les boulons de roue antivol, utilisez l'adaptateur correspondant.
- Faites soigneusement descendre le véhicule avec le cric\*.
- Serrez tous les boulons avec la clé démonte-roue dans le sens des aiguilles d'une montre. Ne serrez pas les boulons les uns après les autres en suivant leur cercle, mais croisez toujours le serrage en passant au boulon opposé.
- Montez ensuite les capuchons, l'enjoliveur ou l'enjoliveur intégral.

Les boulons de roue doivent être propres et bien se visser. Examinez les surfaces d'appui

de la roue et du moyeu de la roue. Si ces surfaces sont sales, elles devront être nettoyées avant de monter la roue.

### Couple de serrage des boulons de roue

Pour les jantes en acier et en alliage léger, le couple de serrage prescrit des boulons de roue est de **140 Nm**. Suite au changement d'une roue, procédez immédiatement au contrôle du couple de serrage à l'aide d'une clé dynamométrique en parfait état de fonctionnement.

**Avant de procéder à l'opération**, veuillez remplacer les boulons de roue rouillés et difficiles à visser puis nettoyer les filetages du moyeu de roue.

N'appliquez pas de graisse ni d'huile aux boulons de roue, ni aux filetages du moyeu de roue. Même serrés au couple indiqué, les boulons risqueraient de se desserrer lors de la conduite.

### Pneus à profil unidirectionnel

Les pneus à profil unidirectionnel ont été conçus pour rouler dans une seule direction. Le flanc des pneus à profil unidirectionnel est repéré par des flèches. Le respect du sens de roulement indiqué sur le pneu garantit des propriétés de roulement optimales

quant à l'aquaplanage, l'adhérence, le bruit et l'usure par abrasion.

Si le pneu venait à être monté en sens inverse, il est indispensable de conduire prudemment, car le pneu n'est plus utilisé correctement. Cela s'avère particulièrement important si la chaussée est mouillée. Remplacez le pneu le plus vite possible ou montez-le dans le sens de roulement correct.

### Travaux ultérieurs au changement de roue

- Remplacez les capuchons des boulons de roue.
- Rangez l'outillage de bord à sa place.
- Si la roue remplacée ne tient pas dans le cuvelage de la roue de secours, rangez-la de manière sûre dans le coffre à bagages»» page 144.
- Contrôlez dès que possible la pression de gonflage de la roue que vous avez installée.
- Sur les véhicules équipés d'un indicateur de contrôle de la pression des pneus, modifiez la pression et conservez-la en mémoire »» page 338.
- Faites contrôler dès que possible le couple de serrage des boulons de roue avec une clé dynamométrique»» page 52. Jusque-là, conduisez avec précaution.

- Faites remplacer la roue défectueuse dès que possible.

## Remplacement des balais

### Poste d'entretien de l'essuie-glace

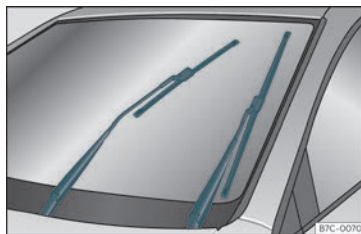

Fig. 37 Essuie-glace en position d'entretien.

Vérifiez que les balais ne sont pas gelés.

Lorsque l'essuie-glace se trouve en position d'entretien, il est possible de rabattre les bras de celui-ci»» fig. 37.

- Fermez le capot-moteur»» page 315.
- Mettez et coupez le contact.
- Appuyez sur le levier de l'essuie-glace brièvement vers le bas»» page 132 ④.

Avant de commencer à conduire, il faut abaisser les bras d'essuie-glace. En action-

nant le levier de l'essuie-glace, les bras d'essuie-glace reviennent dans leur position initiale.

#### Nota

- Les bras d'essuie-glace ne peuvent être amenés en position de maintenance que si le capot-moteur est entièrement fermé.
- Vous pouvez également activer la position d'entretien lorsque vous recouvrez le pare-brise en hiver d'une protection contre le givre.

## Remplacement des balais d'essuie-glace

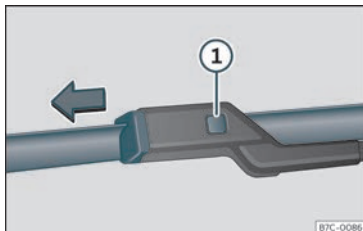

Fig. 38 Remplacement des balais d'essuie-glace.

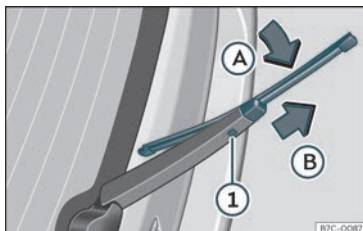

Fig. 39 Remplacement du balai d'essuie-glace arrière.

Les balais d'essuie-glace sont équipés de série avec une couche de graphite. Cette couche permet au balayage sur la glace d'être silencieux. Si la couche est endommagée, le

bruit augmente lors du balayage de l'eau sur la glace.

Contrôlez régulièrement l'état des balais d'essuie-glace. **Si les balais raclent sur la vitre**, il est conseillé de les remplacer s'ils sont endommagés ou de les nettoyer s'ils sont encrassés » ❶.

Si cette mesure n'apporte aucune amélioration, l'angle de montage des bras d'essuie-glace doit être modifié. Cette modification doit toutefois être contrôlée, et le cas échéant corrigée, dans un atelier spécialisé.

Il est nécessaire de remplacer immédiatement les balais d'essuie-glace endommagés. Vous pouvez les acheter dans des ateliers spécialisés.

### Souèvement/rabattement des bras d'essuie-glace

- Ramenez l'essuie-glace en position d'entretien » page 53.
- Saisissez les bras d'essuie-glace **uniquement** par le point de fixation du balai.

### Nettoyage des balais d'essuie-glace

- Soulevez les bras d'essuie-glace.
- Éliminez avec soin la poussière et la saleté des balais d'essuie-glace à l'aide d'un chiffon doux.
- S'ils sont très sales, utilisez une éponge ou un chiffon avec soin » ❶.

### Remplacement des balais de l'essuie-glace avant

- Levez et rabattez les bras porte-balais.
- Maintenez la touche de déverrouillage » fig. 38 ❶ enfoncée en tirant légèrement le balai dans le sens de la flèche.
- Placez un balai neuf **de taille et de modèle identiques** sur le bras porte-balais et encastrez-le.
- Remplacez les bras porte-balais contre le pare-brise.

### Remplacement du balai de l'essuie-glace arrière

- Soulevez et rabattez le bras porte-balais.
- Faites pivoter légèrement le balai d'essuie-glace » fig. 39 (flèche A).
- Maintenez la touche de déverrouillage ❶ enfoncée et tirez en même temps sur le balai dans le sens indiqué par la flèche B.
- Insérez sur le bras d'essuie-glace arrière un balai d'essuie-glace neuf **de même longueur et de même type** dans le sens contraire de la flèche B et jusqu'à ce que la touche ❶ s'encastre.
- Remplacez le bras d'essuie-glace sur la lunette arrière.



**⚠ AVERTISSEMENT**

Les balais d'essuie-glace usés ou sales réduisent la visibilité et augmentent le risque d'accidents et de blessures graves.

- Remplacez les balais d'essuie-glace dès qu'ils sont endommagés ou usés et qu'ils ne nettoient plus suffisamment le pare-brise.

**ⓘ ATTENTION**

- Des balais d'essuie-glace défectueux ou encrassés peuvent rayer le verre.
- Si vous utilisez des nettoyeurs contenant des solvants, des éponges rêches ou des objets pointus pour nettoyer les balais, vous endommagerez la couche de graphite.
- Ne nettoyez jamais les glaces avec du carburant, du dissolvant pour vernis à ongles, du diluant ou des produits similaires.
- En cas de gel, vérifiez si les balais d'essuie-glace ne sont pas gelés avant de mettre en marche l'essuie-glace ! S'il fait froid, il peut être utile de placer l'essuie-glace en position d'entretien lorsque vous gardez le véhicule» page 53.

**ⓘ ATTENTION**

- Pour éviter d'endommager le capot-moteur et les bras d'essuie-glace, abaissez-les uniquement en position d'entretien.
- Avant de commencer à conduire, il faut toujours abaisser les bras de l'essuie-glace.

**Aide au démarrage****Câbles de démarrage**

Les câbles de démarrage doivent être de section suffisante.

Si le moteur ne démarre pas suite à une décharge de la batterie du véhicule, vous pouvez utiliser la batterie d'un autre véhicule pour lancer le moteur.

Pour le démarrage de fortune, il vous faut des **câbles de démarrage conformes à la norme DIN 72553** (consultez les indications du fabricant de câbles). La section du câble sur les véhicules avec moteur à essence doit être de 25 mm<sup>2</sup> minimum, et sur les véhicules avec moteur diesel de 35 mm<sup>2</sup> minimum.

**ⓘ Nota**

- Les deux véhicules ne doivent pas être en contact, sinon le courant pourrait circuler dès le raccordement des bornes positives.
- La batterie déchargée doit être branchée en bonne et due forme sur le réseau de bord.

**Aide au démarrage : description**

Fig. 40 Schéma de branchement pour les véhicules équipés du système Start-Stop.

**Branchement des câbles de démarrage**

1. Coupez le contact sur les deux véhicules »» ⚠.
2. Raccordez une extrémité du câble d'urgence *rouge* au pôle positif (+) du véhicule dont la batterie est déchargée (A).
3. Raccordez l'autre extrémité du câble de démarrage *rouge* à la borne positive (+) du véhicule fournissant le courant (B).
4. Raccordez une extrémité du câble d'urgence *noir* (C) à une borne de mise à la terre appropriée, à une pièce métallique massive vissée au bloc-moteur, ou au bloc-moteur lui-même.
5. Branchez l'autre extrémité du câble de démarrage *noir* (D), dans le véhicule avec la batterie déchargée à une pièce »»

en métal massif vissée au carter-moteur ou directement au carter-moteur mais le plus loin possible de la batterie A.

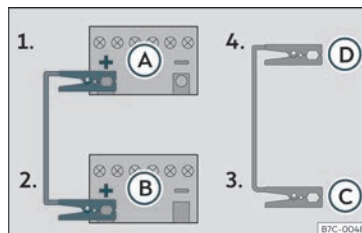
- Disposez les câbles de sorte qu'ils ne puissent pas être happés par les pièces en rotation dans le compartiment-moteur.

### Démarrage

- Lancez le moteur du véhicule fournissant le courant et laissez-le tourner au ralenti.
- Lancez le moteur du véhicule dont la batterie est déchargée et attendez deux à trois minutes jusqu'à ce qu'il tourne.

### Débranchement des câbles de démarrage

- Si les feux de croisement sont allumés, éteignez-les avant de débrancher les câbles de démarrage.
- Mettez en marche, sur le véhicule dont la batterie est déchargée, la soufflante de chauffage et le dégivrage de lunette arrière afin d'éliminer les pics de tension qui se forment au moment du débranchement.
- Les moteurs tournant, débranchez les câbles exactement dans l'ordre inverse de celui décrit ci-dessus.

Veillez à ce que les pinces polaires raccordées aient un contact métallique suffisant.

Si le moteur ne démarre pas au bout de 10 secondes, répétez l'opération environ une minute plus tard.

### AVERTISSEMENT

- Respectez les avertissements pour les interventions dans le compartiment-moteur >>> page 315.
- La batterie fournissant le courant doit avoir la même tension (12V) et environ la même capacité (voir indications figurant sur la batterie) que la batterie déchargée. Risque d'explosion !
- N'effectuez jamais un démarrage avec des câbles si l'une des batteries est gelée – risque d'explosion ! Même après le dégel, il subsiste un risque de brûlures corrosives par écoulement d'électrolyte. Remplacez une batterie qui a gelé.
- Maintenez la batterie à l'écart des sources d'ignition (flamme nue, cigarettes allumées, etc.) Risque d'explosion !
- Respectez la notice d'utilisation du fabricant des câbles de démarrage.
- Ne raccordez pas le câble négatif directement à la borne négative de la batterie déchargée de l'autre véhicule. La formation d'étincelles pourrait entraîner l'inflammation du gaz oxyhydrique s'échappant de la batterie – risque d'explosion !
- Ne raccordez pas le câble négatif à des pièces du système d'alimentation en car-

burant ou aux conduites de frein de l'autre véhicule.

- Les parties non isolées des pinces polaires ne doivent pas se toucher. De plus, le câble raccordé à la borne positive de la batterie ne doit jamais entrer en contact avec des pièces du véhicule conductrices de courant – risque de court-circuit !
- Disposez les câbles de démarrage de manière qu'ils ne puissent pas être happés par des pièces en rotation dans le compartiment-moteur.
- Ne vous penchez pas au-dessus d'une batterie – risques de brûlures par l'électrolyte !

### Nota

Les véhicules ne doivent pas se toucher, sans quoi le courant pourrait circuler dès le raccordement des bornes positives.

## Démarrer par remorquage et remorquer

### Brève introduction

Démarrer par remorquage consiste à mettre en marche le moteur d'un véhicule tandis qu'un autre le tire.

**Remorquer** consiste à tirer un véhicule n'étant pas en état de circuler.

Veillez toujours respecter les dispositions légales en matière de démarrage par remorquage et de remorquage.

**Pour des raisons techniques, il n'est pas permis de remorquer le véhicule si sa batterie est déchargée. Utilisez plutôt l'aide au démarrage»» page 55.**

Si le véhicule est équipé du système Keyless Access, il ne pourra être remorqué que si le contact est enclenché !

Si le véhicule est remorqué avec le moteur arrêté et le contact d'allumage mis, sa batterie se déchargera. En fonction du niveau de charge de la batterie, la chute de tension peut être si importante qu'elle cessera d'alimenter en quelques minutes les appareils électriques du véhicule, tels que les feux de détresse. Sur les véhicules équipés du système Keyless Access, le volant risque d'être verrouillé »» ⚠.

#### ⚠ AVERTISSEMENT

Ne remorquez jamais un véhicule sans courant.

- Durant le remorquage, ne coupez pas le contact depuis le bouton de démarrage. En effet, le verrouillage de la colonne de direction pourrait s'enclencher soudainement et il vous serait impossible de diriger le véhicule. Cette situation peut provoquer un

accident, des blessures graves et la perte de contrôle du véhicule.

- Si le véhicule n'a plus de courant au cours du remorquage, interrompez immédiatement l'opération et faites appel à un spécialiste.

#### ⚠ AVERTISSEMENT

Lors d'un remorquage de véhicule, le comportement sur route et la capacité de freinage sont modifiés considérablement. Afin de réduire le risque d'accident ou de blessures graves, tenez compte de ce qui suit :

- En tant que conducteur du véhicule tracté :
  - Appuyez fortement sur le frein, car le servofrein ne fonctionne pas. Restez toujours attentif afin de ne pas entrer en collision avec le véhicule tracteur.
  - Il faut également plus de force pour manier le volant car la direction assistée ne fonctionne pas avec le moteur éteint.
- En tant que conducteur du véhicule tracteur :
  - Accélérez avec prudence.
  - Évitez les freinages et les manœuvres brusques.
  - Freinez avec plus d'avance et plus doucement que d'habitude.

#### ⓘ ATTENTION

- Montez et démontez avec soin l'œillet de remorquage et son cache pour éviter d'endommager le véhicule (par exemple, la peinture).
- Lors du remorquage, du carburant non brûlé risque de parvenir dans le catalyseur et de l'endommager.

#### Consignes de démarrage par remorquage

Il n'est généralement pas recommandé de démarrer un véhicule par remorquage. Utilisez plutôt l'aide au démarrage»» page 55.

Pour des raisons techniques, il n'est pas autorisé de démarrer par remorquage les véhicules suivants :

- Véhicules à boîte de vitesses automatique.
- Si la batterie du véhicule est déchargée car sur les véhicules équipés d'un système de fermeture et de démarrage Keyless Access, la direction reste verrouillée et il est impossible de déverrouiller le frein de stationnement électronique ni le verrouillage électronique de la colonne de direction si ces systèmes ont été activés.
- Si la batterie du véhicule est déchargée, il est possible que les appareils de commande »

du moteur ne fonctionnent pas correctement.

### ⓘ ATTENTION

Lors du démarrage du véhicule par remorquage, du carburant non brûlé risque de pénétrer dans le catalyseur et de l'endommager.

### ⓘ Nota

Le véhicule ne pourra être remorqué que si le frein de stationnement électronique et le verrouillage électronique de la colonne de direction (le cas échéant) sont désactivés. Si le véhicule n'a plus de courant ou que son système électrique est en panne, le moteur devra être démarré avec l'aide au démarrage afin de désactiver le frein de stationnement électronique et le verrouillage électronique de la colonne de direction.

### Indications pour le remorquage

Le remorquage requiert un peu d'entraînement et une certaine habitude, surtout lorsque l'on fait appel à un câble de remorquage. Il est préférable que les deux conducteurs connaissent les particularités du remorquage. Les conducteurs inexpérimentés doivent donc éviter de remorquer un véhicule.

Lors du remorquage, adoptez un style de conduite excluant forces de traction inadmissibles et à-coups. En cas de remorquage en dehors des chaussées bitumées, les éléments de fixation risquent toujours d'être trop sollicités.

Lors du remorquage, le véhicule remorqué peut indiquer les changements de direction même si ses feux de détresse sont activés. Actionnez pour cela le levier des clignotants correspondant lorsque le contact d'allumage est mis. Durant cette période, les feux de détresses s'arrêteront. Lorsque vous placez le levier des clignotants en position neutre, les feux de détresse se reconnecteront automatiquement.

#### Conducteur du véhicule tracté :

- Laissez le contact allumé pour ne pas verrouiller la direction, pour pouvoir désactiver le frein de stationnement électronique et activer les clignotants et les essuie-glace.
- Il faudra également plus de force pour manier le volant car la direction assistée ne fonctionne pas avec le moteur arrêté.
- Appuyez fortement sur le frein, car le servofrein ne fonctionne pas. Évitez de heurter le véhicule tracteur.
- Tenez compte des informations et indications de la notice d'utilisation du véhicule à remorquer.

#### Conducteur du véhicule tracteur :

- Accélérez avec prudence. Évitez les manœuvres brusques.
- Freinez doucement et avec plus d'avance que d'habitude.
- Tenez compte des informations et indications de la notice d'utilisation du véhicule remorqué.

#### Câble ou barre de remorquage

Le remorquage avec une barre est préférable pour ménager les véhicules et assurer la sécurité. C'est uniquement à défaut de barre que vous pouvez utiliser un câble de remorquage.

Le câble de remorquage devra être élastique afin de ménager les deux véhicules. Utilisez un câble en fibres synthétiques ou un câble fabriqué dans un matériau présentant une élasticité similaire.

Fixez le câble ou la barre de remorquage uniquement aux œillets prévus à cet effet ou au dispositif d'attelage.

Seuls les véhicules **équipés d'un dispositif d'attelage monté en usine** pourront être remorqués à l'aide d'une barre de remorquage conçue spécialement pour être montée sur un dispositif d'attelage»» page 299.

**Lorsque vous devez remorquer le véhicule :**

Vérifiez si le véhicule peut être remorqué  
» page 59, Situations dans lesquelles un véhicule ne doit pas être remorqué.

Le véhicule peut être remorqué normalement avec une barre ou un câble de remorquage, ou encore avec l'essieu avant ou arrière soulevé.

- Mettez le contact d'allumage.
- Placez le levier sélecteur en position **N**  
» page 221.
- Ne dépassez jamais 50 km/h lors du remorquage d'un véhicule.
- Ne remorquez pas le véhicule sur plus de 50 km.
- Si vous utilisez une grue, les véhicules équipés d'une boîte automatique doivent uniquement être remorqués avec les roues avant suspendues.

**Remorquer les véhicules à transmission intégrale (4Drive)**

Les véhicules à transmission intégrale (4Drive) peuvent être remorqués à l'aide d'une barre ou d'un câble de remorquage. Si un véhicule est remorqué avec l'axe avant ou arrière suspendu, son moteur devra être arrêté pour éviter d'endommager la transmission.

**Situations dans lesquelles un véhicule ne doit pas être remorqué**

- Si la boîte de vitesses du véhicule est dépourvue de lubrifiant du fait d'une panne.
- Si la batterie est déchargée, car la direction reste verrouillée et il est par conséquent impossible de déverrouiller le frein de stationnement électronique ni le verrouillage électronique de la colonne de direction.
- S'il est nécessaire de parcourir plus de 50 km.
- Lorsqu'il est impossible de garantir la rotation des roues ou le bon fonctionnement de la direction, par exemple suite à un accident.

**Si le véhicule va en remorquer un autre :**

- Respectez la législation en vigueur.
- Tenez compte des indications de la notice d'utilisation concernant le remorquage des véhicules.

#### ATTENTION

S'il n'y a pas de lubrifiant dans la boîte de vitesses suite à un défaut, le véhicule ne doit être remorqué qu'avec les roues motrices soulevées ou être chargé sur un véhicule de transport ou une remorque prévus à cet effet.

#### Nota

Le véhicule ne pourra être remorqué que si le frein de stationnement électronique et le verrouillage électronique de la colonne de direction sont désactivés. Si le véhicule n'a plus de courant ou que son système électrique est en panne, le moteur devra être démarré avec l'aide au démarrage» page 55 afin de désactiver le frein de stationnement électronique et le verrouillage électronique de la colonne de direction.

## Œillet de remorquage avant



Fig. 41 Du côté droit du pare-chocs avant : retirer le cache.



Fig. 42 Du côté droit du pare-chocs avant : œillet de remorquage vissé

Le logement de l'œillet de remorquage à visser se trouve sur la partie droite du pare-chocs avant, derrière un cache»» fig. 41.

Conservez toujours l'œillet de remorquage à bord du véhicule.

Veillez tenir compte des remarques concernant le remorquage»» page 58.

### Monter l'œillet de remorquage avant

- Retirez l'œillet de remorquage de l'outillage de bord dans le coffre à bagages»» page 45.
- Retirez le cache en appuyant sur la partie inférieure de ce dernier et laissez-le pendre du véhicule»» fig. 41.
- Vissez l'œillet de remorquage dans le logement en le faisant tourner au maximum **dans le sens inverse des aiguilles d'une montre**»» fig. 42 »» ❶. Utilisez un objet approprié pour visser fermement et entièrement l'œillet de remorquage dans son logement.
- Suite au remorquage, dévissez l'œillet de remorquage en le tournant **dans le sens des aiguilles d'une montre** à l'aide d'un objet approprié.
- Remettez le cache en place et appuyez jusqu'à ce que la languette s'encastre dans le pare-chocs.
- Si besoin, nettoyez l'œillet et replacez-le dans le coffre à bagages avec les autres outils de bord.

#### ❶ ATTENTION

L'œillet de remorquage doit toujours être complètement et fermement vissé. Sinon, il risquerait de sortir de son logement pen-

dant le remorquage ou le démarrage par remorquage.

## Œillet de remorquage arrière

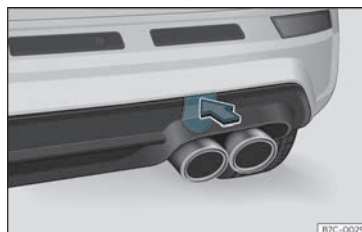

Fig. 43 Du côté droit du pare-chocs arrière : retirer le cache.

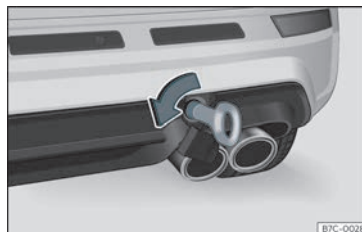

Fig. 44 Du côté droit du pare-chocs arrière : œillet de remorquage vissé

Le logement de l'œillet de remorquage à visser se trouve sur la partie droite du pare-chocs arrière, derrière un cache»» fig. 43.

Les *véhicules équipés en série d'un dispositif d'attelage* ne disposent pas de logement pour l'œillet de remorquage vissable derrière le cache. Dans ce cas, il est nécessaire d'extraire ou de monter la boule d'attelage et de l'utiliser pour le remorquage»» page 299, »» ❶.

Veuillez tenir compte des remarques concernant le remorquage»» page 58.

### Monter l'œillet de remorquage arrière (véhicules non équipés en série d'un dispositif d'attelage)

- Retirez l'œillet de remorquage de l'outillage de bord dans le coffre à bagages»» page 45.
- Appuyez sur la partie supérieure du cache »» fig. 43 afin de le dégager.
- Retirez le cache et laissez-le pendre du véhicule.
- Vissez l'œillet de remorquage dans le logement en le faisant tourner au maximum **dans le sens inverse des aiguilles d'une montre** »» fig. 44 »» ❶. Utilisez un objet approprié pour visser fermement et entièrement l'œillet de remorquage dans son logement.
- Suite au remorquage, dévissez l'œillet de remorquage en le tournant **dans le sens des**

**aiguilles d'une montre** à l'aide d'un objet approprié.

- Introduisez la languette supérieure du cache dans l'ouverture du pare-chocs et appuyez sur la zone inférieure du cache jusqu'à ce qu'elle s'encastre dans le pare-chocs.
- Si besoin, nettoyez l'œillet et replacez-le dans le coffre à bagages avec les autres outils de bord.

#### ❶ ATTENTION

- L'œillet de remorquage doit toujours être complètement et fermement vissé. Sinon, il risquerait de sortir de son logement pendant le remorquage ou le démarrage par remorquage.
- Seuls les véhicules équipés d'un dispositif d'attelage monté en usine pourront être remorqués à l'aide d'une barre de remorquage conçue spécialement pour être montée sur un dispositif d'attelage en forme de boule. L'utilisation d'une barre de remorquage inadaptée risque d'endommager la boule d'attelage comme le véhicule. Utilisez plutôt un câble de remorquage.

## Fusibles et ampoules

### Fusibles

#### Brève introduction

En principe, un fusible peut être assigné à plusieurs dispositifs. Inversement, il est possible que plusieurs fusibles correspondent à un dispositif.

Remplacez les fusibles uniquement si vous avez trouvé une solution à la cause de l'erreur. Si un fusible neuf grille de nouveau après peu de temps, faites vérifier l'équipement électrique dans un atelier spécialisé.

#### ⚠ AVERTISSEMENT

La haute tension du système électrique peut provoquer des décharges et des brûlures graves, pouvant entraîner la mort !

- Ne touchez jamais au câblage électrique de l'allumage.
- Évitez les courts-circuits dans l'équipement électrique.

#### ⚠ AVERTISSEMENT

Utiliser des fusibles inappropriés, réparer des fusibles et placer en dérivation un circuit de courant sans fusibles, peut provoquer un incendie ainsi que de graves blessures.

»

- N'utilisez jamais de fusibles d'une valeur supérieure. Remplacez les fusibles uniquement par d'autres de même intensité (même couleur et gravure) et taille.
- Ne remplacez jamais les fusibles par une bande métallique, une agrafe ou similaire.

## ⓘ ATTENTION

- Afin de ne pas endommager le système électrique du véhicule, avant de remplacer un fusible, vous devez toujours couper le contact, éteindre les feux et les autres dispositifs électriques.
- Veillez à protéger les boîtes à fusibles ouvertes contre la saleté et l'humidité. Cela empêchera qu'elles endommagent le système électrique.

## ⓘ Nota

- Il peut y avoir plusieurs fusibles pour un dispositif.
- Plusieurs dispositifs peuvent être sécurisés par le même fusible.
- Les fusibles sont plus nombreux dans le véhicule que ce qui est indiqué dans ce chapitre.

## Fusibles à l'intérieur du véhicule



Fig. 45 Véhicules avec volant à gauche : couvercle de boîte à fusibles sous le tableau de bord, côté conducteur

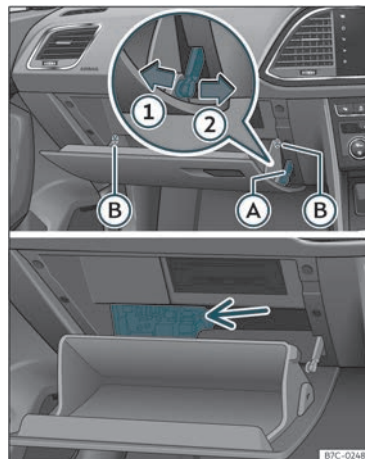

Fig. 46 Boîte à gants (volant à droite) : accès à la boîte à fusibles.

### Ouverture et fermeture la boîte à fusibles située sous le combiné d'instruments (volant à gauche)

- *Ouvrir* : rabattez le couvercle vers le bas »» fig. 45.
- *Fermer* : rabattez le couvercle vers le haut et enclenchez-le.



### Fusibles derrière la boîte à gants (volant à droite)

- Ouvrez la boîte à gants et, si nécessaire, videz-la.
- Démontez le frein d'ouverture >>> **fig. 46** (A) en deux étapes : déverrouillez d'abord le frein en le tirant vers l'arrière (flèche ①) puis déplacez-le légèrement vers la droite (flèche ②). Démontez le guide lorsque le cache est en position d'ouverture normale (30°).
- Libérez les pivots latéraux (B) et déverrouillez le cache jusqu'en position de deuxième ouverture (60°).
- Procédez dans l'ordre inverse pour remonter la boîte à gants en position de service.

### Distinction par les couleurs des fusibles situés sous le combiné d'instruments

Couleur	Intensité du courant en ampères
Marron clair	5
Brun	7,5
Rouge	10
Bleu	15
Jaune	20
Blanc ou transparent	25
Vert	30

Couleur	Intensité du courant en ampères
Orange	40

### ⓘ ATTENTION

- Démontez les caches des boîtiers de fusibles et remontez-les correctement afin d'éviter des dégâts sur le véhicule.
- Veillez à protéger les boîtiers de fusibles ouverts contre la saleté et l'humidité. La saleté et l'humidité dans les boîtiers de fusibles peuvent provoquer des dommages sur le système électrique.

### Fusibles dans le compartiment-moteur

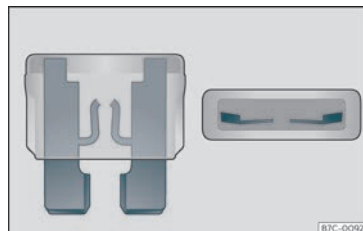

**Fig. 47** Dans le compartiment-moteur : cache du boîtier de fusibles.

### Ouvrir le boîtier de fusibles du compartiment moteur

- Ouvrez le capot moteur **Δ** >>> page 315.
- Appuyez sur les languettes de verrouillage pour déverrouiller le cache de la boîte à fusibles >>> **fig. 47**.
- Retirez le cache vers le haut.
- Pour **monter** le cache, placez-le sur le boîtier de fusibles. Poussez les languettes vers le bas jusqu'à ce qu'elles s'encastrent de manière audible.

### Remplacer un fusible grillé



**Fig. 48** Représentation d'un fusible grillé.

### Préparatifs

- Coupez le contact d'allumage, les feux et tous les dispositifs électriques.
- Ouvrez la boîte à fusibles correspondante >>> page 62, >>> page 63.



## Reconnaître un fusible grillé

Vous reconnaissez un fusible grillé à sa bande métallique grillée»» **fig. 48**.

- Éclairez le fusible avec une lampe-torche pour voir s'il est grillé.

## Remplacer un fusible

- Débranchez le fusible.
- Remplacez le fusible grillé par un nouveau fusible d'intensité et de dimensions *identiques* (couleur et gravure *identiques*).
- Remplacez le couvercle ou fermez le cache de la boîte à fusibles.

## Affectation des fusibles

### Affectation des fusibles dans l'habitacle

N°	Consommateurs/Ampères
4	Avertisseur sonore 7,5
5	Gateway 7,5
6	Levier boîte automatique 7,5
7	Panneau de commande du climatiseur/chauffage, chauffage de la lunette arrière, chauffage stationnaire 10

N°	Consommateurs/Ampères
8	Diagnostic, commutateur du frein de stationnement électronique, contacteur des feux, feux de recul, plafonnier, mode de conduite, talonnette éclairée, détecteur de pluie 7,5
9	Colonne de direction 7,5
10	Écran de la radio 7,5
11	Feux gauche 40
12	Radio 20
13	Rétracteur ceinture conducteur et passager avant 25
14	Ventilateur du climatiseur 40
15	Déverrouillage de la colonne de direction 10
16	Connectivity Box 7,5
17	Combiné d'instruments, OCU 7,5
18	Caméra arrière et caméra environnement 7,5
19	Système sans clé Kessy 7,5
20	SCR, relais moteur 1,5 10/15
21	Centrale 4x4 Haldex 15
22	Remorque 15
23	Toit ouvrant électrique 30

N°	Consommateurs/Ampères
24	Feux droit 40
25	Porte gauche 30
26	Sièges chauffants 30
27	Plafonniers 30
28	Remorque 25
31	Unité de contrôle du hayon arrière 30
32	Centrale d'aide au stationnement, caméra avant et radar 7,5/10
33	Airbag 7,5
34	Interrupteur marche arrière, capteur climat, miroir électrochromique, prises de courant arrière (USB) 7,5
35	Diagnostic, centrale projecteurs, réglage projecteurs 7,5
38	Remorque 25
39	Porte droite 30
40	Prise 12 V 20
41	Rétracteur ceinture conducteur et passager avant 25
42	Verrouillage centralisé 40
43	Beats Audio can et most. 40
44	Remorque 15

## Fusibles et ampoules

N°	Consommateurs/Ampères	
45	Siège électrique du conducteur	15
46	Prise USB	7,5
47	Essuie-glace arrière	15
49	Démarrreur, capteur de l'embrayage	7,5
52	Mode de conduite	15
53	Dégivrage de la lunette arrière	30

### Fusible à air/Ampères

Prises de courant arrière 230 V	30
---------------------------------	----

### Affectation des fusibles dans le compartiment-moteur

N°	Consommateurs/Ampères	
1	Appareil de commande de l'ESP	25
2	Appareil de commande de l'ESP	40/60
3	Appareil de commande du moteur	15
4	Capteurs moteur	10
5	Capteurs moteur	10
6	Capteur du feu stop	7,5
7	Alimentations du moteur	7,5/10
8	Sonde Lambda	10/15

N°	Consommateurs/Ampères	
9	Moteur	10
10	Centrale pompe essence	15
11	PTC	40
12	PTC	40
13	Pompe de boîte	30
14	Pare-brise chauffé	50
15	Klaxon	15
16	Pompe à essence	20
17	Appareil de commande du moteur	7,5
18	Borne 30 (positif de référence)	7,5
19	Essuie-glace avant	30
21	Appareil de commande de la boîte de vitesses automatique	15
22	Centrale moteur	7,5
23	Démarrreur	30
24	PTC	40
31	Pompe à pression	15
36	Phare LED gauche	15
37	Chauffage stationnaire	20
38	Phare LED droit	15

### Nota

- Les fusibles sont plus nombreux dans le véhicule que ce qui est indiqué dans ce chapitre. Ils doivent impérativement être remplacés dans un atelier spécialisé.
- Les positions non occupées par un fusible ne s'affichent pas dans les tableaux.
- Certains des équipements énumérés dans les tableaux n'appartiennent qu'à certaines versions du modèle ou constituent un équipement en option.
- Veuillez prendre en considération que les tableaux précédents reflètent les données obtenues au moment de l'impression de cette notice, et qu'elles peuvent donc faire l'objet de modifications.

## Remplacement des ampoules

### Breve introduction

#### Phares full LED

Les phares full LED réalisent tous les fonctions lumineuses (feux de jour, de position, clignotants, feux de croisement, feux anti-brouillard et feux de route) avec des diodes électroluminescentes (LED) comme source de lumière.

Les projecteurs full LED ont été conçus pour durer toute la vie du véhicule et les sources »

de lumière ne peuvent pas être remplacés. En cas de défaut du projecteur, rendez-vous chez un partenaire SEAT pour le remplacer.

### Ampoules arrière

	Type
Feux clignotants	PY21W LL
Feux de recul	W16W
Le reste des fonctions se fait avec des LED	

#### ⓘ ATTENTION

- Retirez la clé de contact avant d'effectuer des travaux sur l'équipement électrique. Risque de court-circuit !
- Éteignez l'éclairage et les feux de stationnement avant de remplacer une ampoule.
- Procédez avec précaution afin de ne pas endommager les pièces.

#### 🌿 Conseil antipollution

Renseignez-vous dans un magasin spécialisé au sujet de l'élimination des ampoules défectueuses.

#### 📄 Nota

- Assurez-vous que tous les dispositifs d'éclairage de votre véhicule (l'éclairage extérieur en particulier) fonctionnent correctement. Ceci ne favorise pas seulement

vos sécurité, mais également celle des autres conducteurs.

- Procurez-vous une ampoule de rechange de même type avant de procéder au remplacement.
- Ne saisissez pas l'ampoule à main nue. Utilisez un chiffon en tissu ou en papier pour éviter que l'empreinte digitale s'évapore en raison de la chaleur provenant de l'ampoule allumée, laisse des traces sur le miroir et rende le réflecteur inopérant.

### Feux arrière situés sur la carrosserie

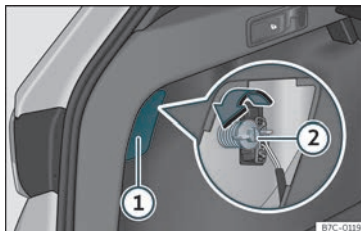

Fig. 49 Coffre à bagages : accès à la vis de fixation du feu arrière.

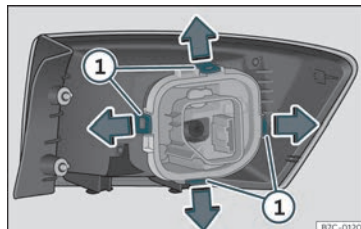

Fig. 50 Languettes de fixation au dos du feu arrière.

- Déterminez l'ampoule défectueuse.
- Ouvrez le hayon.
- Enlevez le cache à l'aide du tournevis à tête plate au niveau de l'évidement»» fig. 49 ①.
- Retirez le connecteur de l'ampoule.
- Dévissez à la main ou à l'aide d'un tournevis la vis de fixation du feu»» fig. 49 ②.
- Retirez le feu de la carrosserie en le tirant soigneusement vers vous puis en le plaçant sur une surface propre et lisse.
- Démontez la douille en déverrouillant les languettes de fixation»» fig. 50 ①.
- Remplacez l'ampoule défectueuse.
- Procédez dans le sens contraire pour son montage et faites attention lors de la pose de la douille d'ampoule. Les languettes de

fixation doivent s'encaster de manière audible.

### ⓘ ATTENTION

Procédez avec précaution lors de la dépose du feu arrière pour ne pas endommager les pièces ou la carrosserie.

### ⓘ Nota

- Posez l'optique de projecteur sur un chiffon doux pour éviter qu'il soit rayé.
- S'il s'agit d'un feu à LED, remplacez uniquement le clignotant.

### Feux arrière situés sur le hayon

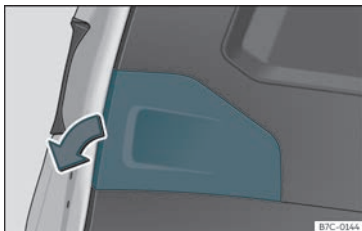

Fig. 51 Hayon arrière ouvert : retirer le cache.

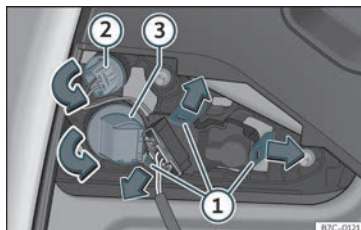

Fig. 52 Démontez le porte-ampoule.

Le hayon arrière doit être ouvert lors du remplacement des ampoules.

- Retirez le cache du hayon dans le sens de la flèche»» fig. 51 .
- Déverrouillez les languettes de fixation du porte-ampoule»» fig. 52 ① ou faites tourner le porte-ampoule vers la gauche ② et ③.
- Retirez le porte-ampoule de son logement.
- Insérez l'ampoule dans le support en appuyant légèrement, tournez-la ensuite vers la gauche et retirez l'ampoule défectueuse.
- Mettez l'ampoule neuve en place, exercez une pression au niveau du support et tournez l'ampoule vers la droite jusqu'en butée.
- Essayez l'ampoule avec un chiffon pour enlever les traces de doigts.

- Vérifiez le fonctionnement des ampoules.
- Procédez dans le sens contraire pour son montage et faites attention lors de la pose du porte-ampoule en vérifiant que les languettes de fixation sont correctement attachées.

### ⓘ Nota

Dans le cas du feu à LED, seule l'ampoule de recul peut être changée.

## Remplacement des ampoules de l'éclairage de la plaque d'immatriculation

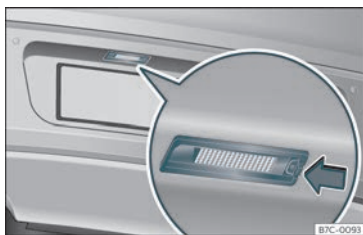

Fig. 53 Sur le pare-chocs arrière : éclairage de la plaque d'immatriculation.

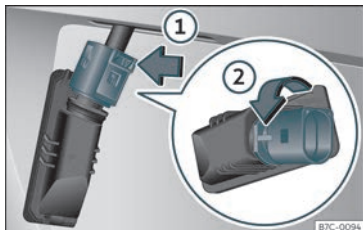

Fig. 54 Éclairage de la plaque d'immatriculation : démonter le porte-ampoule.

Réalisez les opérations dans l'ordre indiqué :

- Appuyez sur la languette de l'éclairage de la plaque d'immatriculation dans le sens de la flèche»» fig. 53 .
- Ôtez l'éclairage de la plaque d'immatriculation.
- Appuyez sur le verrouillage de la connexion dans le sens de la flèche»» fig. 54 ① et retirez la connexion.
- Tournez le porte-ampoule dans le sens de la flèche»» fig. 54 ② et retirez-le avec l'ampoule.
- Remplacez l'ampoule défectueuse par une autre neuve identique.
- Encastrez le porte-ampoule dans l'éclairage de la plaque d'immatriculation et tournez-le jusqu'en butée dans le sens contraire de la flèche»» fig. 54 ②.
- Branchez la connexion au porte-ampoule.
- Encastrez l'éclairage de la plaque d'immatriculation avec soin dans la cavité du pare-chocs. Assurez-vous de placer l'éclairage de la plaque d'immatriculation dans la position correcte.
- Introduisez l'éclairage de la plaque d'immatriculation dans le pare-chocs en appuyant dessus jusqu'à ce qu'il s'encastre de manière audible.

### Nota

En fonction du niveau d'équipement du véhicule, l'éclairage de la plaque d'immatriculation peut être à LED. Les diodes LED possèdent une durée de vie estimée supérieure à celle du véhicule. En cas de défaut d'un feu à LED, rendez-vous chez un partenaire SEAT pour le remplacer.

## Clignotants latéraux

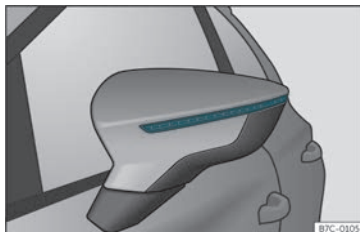

Fig. 55 Clignotant intégré au rétroviseur

Les clignotants latéraux emploient des LED et sont intégrés aux rétroviseurs extérieurs.

S'ils ne fonctionnent pas, rendez-vous chez un réparateur agréé SEAT pour les remplacer.

### Feu stop supplémentaire

---

Compte tenu du fait qu'il s'agit de lampes à LED, le changement doit être effectué dans un service technique.

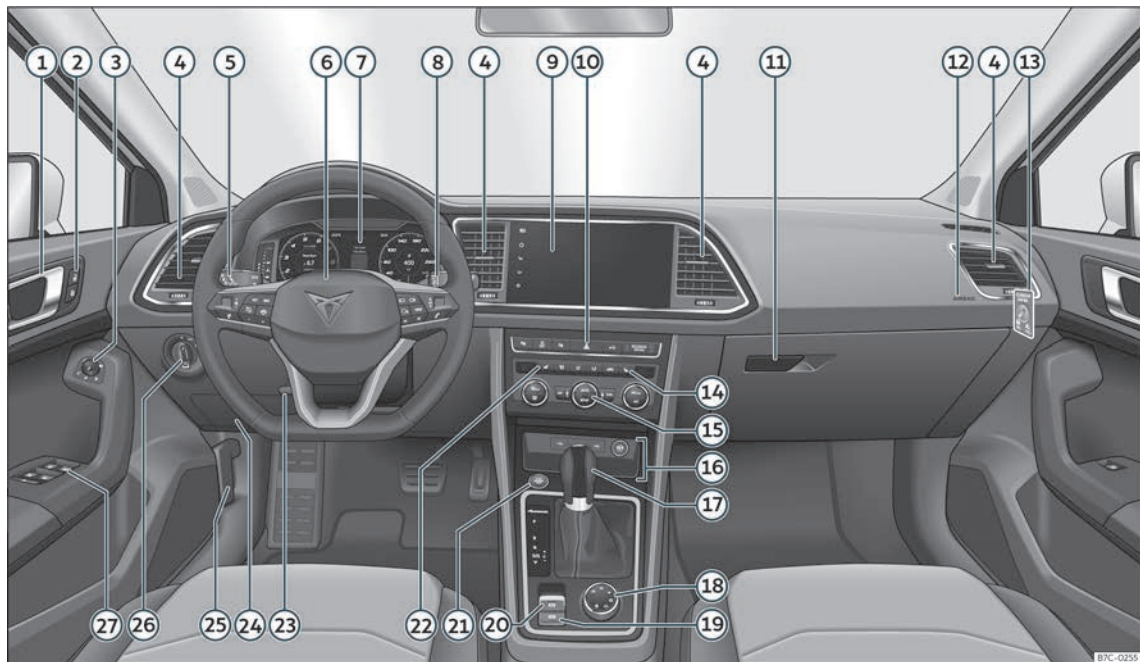

Fig. 56 Poste de conduite.

B7C-0253



## Commande

## Poste de conduite

## Vue intérieure

### Synoptique

① Poignée de porte		– Palettes Tiptronic (boîte automatique) ..... 223	⑩ En fonction de l'équipement :	
② Commande de verrouillage centralisé ..... 103		⑦ Combiné d'instruments ..... 72	– Entrée USB ..... 213	
③ Touche de réglage électrique des rétroviseurs extérieurs ..... 135		⑧ Élément de commande de :	– Allume-cigare/prise de courant ..... 156	
④ Diffuseurs d'air ..... 162		– Essuie-glace/lave-glace ..... 132	– Connectivity Box / Wireless Charger* ..... 212	
⑤ Élément de commande de :		– Essuie-glace/lave-glace arrière ..... 132	– Rangement ..... 154	
– Clignotants et de feux de route .. 126		– Ordinateur de bord ..... 77	⑩ En fonction de l'équipement, touches pour :	
– Assistant de maintien de voie (Lane Assist) ..... 254		⑨ Système d'infodivertissement ..... 190	– Système Start-Stop ..... 218	
– Assistant de feux de route ..... 127		⑩ En fonction de l'équipement, touches pour :	– Système d'aide au stationnement ..... 283	
– Régulateur de vitesse (GRA) ..... 241		– Feux de détresse ..... 130	– Interrupteur de pression des pneus ..... 338	
⑥ Volant avec klaxon et		– Indicateur de désactivation de l'airbag ..... 30	⑪ En fonction de l'équipement, boîte à gants avec :	
– Airbag du conducteur ..... 29		⑪ En fonction de l'équipement, boîte à gants avec :	– Lecteur CD* et/ou carte SD* ..... 154	
– Commandes de l'ordinateur de bord ..... 87		⑫ Airbag du passager ..... 29	⑫ Airbag du passager ..... 29	
– Touches de commande de la radio, du téléphone, de la navigation et du système à commande vocale ..... 190		⑬ Commande de l'airbag du passager ..... 30	⑬ Commande de l'airbag du passager ..... 30	
		⑭ Commande du siège chauffant du passager ..... 163	⑭ Commande du siège chauffant du passager ..... 163	
		⑮ Commandes pour le climatisation automatique ..... 160	⑮ Commandes pour le climatisation automatique ..... 160	
			⑯ En fonction de l'équipement :	
			– Levier de vitesses automatique DSG ..... 221	
			⑰ Commande rotative (Driving Experience button) des profils de conduite ..... 231	
			⑱ Commutateur de l'Auto Hold ..... 270	
			⑳ Contacteur du frein de stationnement électronique ..... 266	
			㉑ Bouton de démarrage (système de fermeture et démarrage sans clé Keyless Access) ..... 214	
			㉒ Commande du siège chauffant du conducteur ..... 163	
			㉓ Came pour régler la colonne de direction ..... 16	
			㉔ Airbag de genoux ..... 31	
			㉕ Déverrouillage du capot ..... 317	
			㉖ Commande d'éclairage ..... 123	
			㉗ Lève-glace électrique ..... 118 »	

**i** Nota

- Quelques-uns des équipements mentionnés ici ne s'apparentent qu'à certaines versions de modèles ou sont des options.
- Sur les véhicules avec volant à droite\*, la disposition des commandes diffère légèrement de la disposition présentée dans >>> page 70. Toutefois, les symboles des commandes sont les mêmes.

## Cadrams et témoins

### Combiné d'instruments

#### Brève introduction

Après avoir démarré le moteur avec une batterie 12 volts entièrement déchargée ou récemment remplacée, il est possible que certains réglages du système (tels que l'heure, la date, les réglages de confort personnalisés et les programmations) aient été déréglés ou effacés. Contrôlez et corrigez ces réglages une fois que la batterie sera suffisamment chargée.

#### AVERTISSEMENT

Toute distraction peut donner lieu à un accident, avec le risque de blessures que cela suppose.

- Ne touchez pas les commandes du combiné d'instruments pendant la conduite.
- Afin de réduire les risques d'accident et de blessures, arrêtez le véhicule avant de procéder à des réglages concernant les indications de l'écran du tableau de bord et du système d'infodivertissement.

## Tableau de bord numérique (Digital Cockpit)

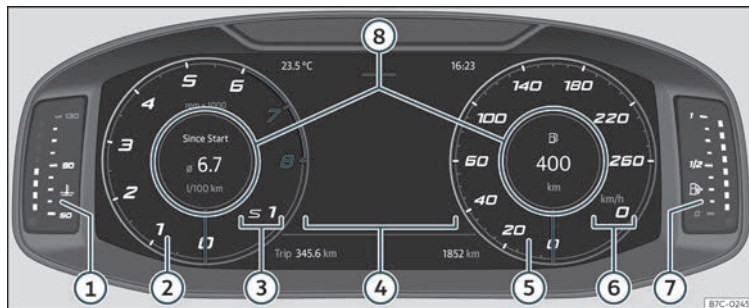

Fig. 57 Digital Cockpit sur le tableau de bord (vue classique).

Explications concernant les instruments :

- ① **Indicateur de température du liquide de refroidissement du moteur**» page 85
- ② **Compte-tours**. Nombre de tours par minute du moteur en fonctionnement » page 84.
- ③ **Rapport engagé ou position du levier sélecteur actuellement sélectionnée**.
- ④ **Indications à l'écran**» page 74
- ⑤ **Tachymètre**
- ⑥ **Indicateur numérique de vitesse**
- ⑦ **Indicateur du niveau de carburant** » page 84.
- ⑧ **Profils d'information**» page 73.

Le Digital Cockpit est un tableau de bord numérique équipé d'un écran TFT couleur haute résolution. Il offre 4 vues sélectionnables en appuyant sur la touche **VIEW** du volant multifonction. En fonction du profil d'information sélectionné, le combiné peut afficher diverses indications en plus des cadrans classiques tels que les données multimédia, de navigation ou de voyage.

Les 4 vues sont :

- Classique
- Dynamic
- Navigation (sans profils d'information)
- Sport

Dans toutes les vues, des informations sur l'audio, le téléphone, les données de voyage, le statut du véhicule, la navigation et les aides à la conduite seront affichées à l'écran.

Dans les vues **Classique** et **Navigation**, il est possible de personnaliser les informations qui apparaissent dans **Profils d'information** » fig. 57 ⑧.

### Profils d'information

L'option **TABLEAU DE BORD** (touche du système d'infodivertissement  > **Vue** > **Tableau de bord**) vous permet de sélectionner l'une des options d'affichage des informations indiquées par le Digital Cockpit. »

### Vue Classique

Les aiguilles du compte-tours et du tachymètre sont affichées en entier»» fig. 57.

### Vue 1, 2, 3 ou AUTOMATIQUE\*<sup>1)</sup>

Personnalisation des informations qui apparaîtront dans le Digital Cockpit. Seules deux de ces informations peuvent être affichées simultanément : en déplaçant son doigt verticalement sur les sphères, l'utilisateur sélectionne les données qu'il désire afficher ainsi que leur ordre d'affichage.

En fonction de la version, les vues peuvent être mémorisées en quittant le menu ou en appuyant longuement sur la touche **Vue** correspondante.

- **Consommation.** Représentation graphique de la consommation momentanée et indication numérique de la consommation moyenne.
- **Audio.** Indication numérique de la source audio actuelle.
- **Altitude.** Indication numérique de l'altitude actuelle par rapport au niveau de la mer.
- **Boussole.** Indication numérique de la boussole.

- **Informations concernant l'arrivée à destination.** Indication numérique de la durée de conduite restante, de la distance à parcourir jusqu'à destination et de l'heure d'arrivée estimée.

- **Autonomie.** Indication numérique de l'autonomie restante.
- **Durée du trajet.**
- **Guidage.**
- **Trajet.** Indication numérique du trajet parcouru.
- **Assistants** Représentation graphique des différents systèmes d'aide à la conduite.
- **Signalisation routière.** Affichage des panneaux de signalisation détectés.
- **Navigation.** Représentation graphique de la navigation par flèches.

En fonction de l'équipement, le nombre et le contenu des profils d'information sélectionnables peuvent varier.

### Carte de navigation dans le Digital Cockpit\*

Selon l'équipement, le Digital Cockpit peut afficher une carte détaillée. Pour ce faire, sé-

lectionnez l'option de menu **Navigation** sur le tableau de bord»» page 76.

En fonction de l'équipement, la carte de navigation peut être affichée sur le Digital Cockpit, sur le système d'infodivertissement ou sur ces deux dispositifs simultanément. Si elle est uniquement affichée sur le système d'infodivertissement, le Digital Cockpit affiche uniquement les flèches de manœuvre.

### Transfert de la carte de navigation

La touche de transfert de carte permet de transférer la carte du système d'infodivertissement au Digital Cockpit et inversement.

Depuis le menu **Navigation**, la molette droite du volant multifonction peut transférer la carte au système d'infodivertissement.

### Indication à l'écran

#### Indications potentielles du tableau de bord

L'écran du tableau de bord affiche différentes informations en fonction de l'équipement du véhicule :

- Portes, capot-moteur et hayon du coffre à bagages ouverts

<sup>1)</sup> Informations prédéfinies en fonction du « Profil de conduite » sélectionné.

- Messages d'alerte et d'informations
- Compteur kilométrique
- Heure»» page 83
- Indications de la radio et du système de navigation
- Indications du téléphone
- Température extérieure
- Indication de la boussole
- Position du levier sélecteur
- Recommandation de conduite (mode Tiptronic)»» page 228
- Indication des données de voyage (indicateur multifonction) et menus permettant de réaliser différents réglages»» page 76
- Indicateur de périodicité d'entretien»» page 86
- Alerte de vitesse»» page 77
- Alerte de vitesse des pneus d'hiver
- Indication de l'état du système Start-Stop»» page 218
- Panneaux reconnus par le système de détection de signalisation routière»» page 80
- Indications des systèmes d'aide à la conduite»» page 237
- Copyright

### Portes, capot-moteur et hayon du coffre à bagages ouverts

Après avoir déverrouillé le véhicule et en cours de conduite, l'écran du tableau de bord indique si l'une des portes, le capot-moteur ou le hayon du coffre à bagages est ouvert. Dans certains cas, un signal sonore retentit également. Selon la version du combiné d'instruments, la présentation peut être différente.

### Positions du levier sélecteur (boîte DSG® à double embrayage)

La position actuelle du levier sélecteur est indiquée sur le côté de ce dernier ainsi que sur l'écran du tableau de bord. Lorsque le levier est placé en position **D/S** ou Tiptronic, l'écran du tableau de bord indique parfois le rapport actuellement engagé.

### Affichage de la température extérieure

Si la température extérieure est inférieure à environ +4 °C (+39 °F), le « symbole flocon de neige » ❄ s'affiche également. Ce symbole reste allumé tant que la température extérieure ne dépasse pas +6 °C (+43 °F) »» .

Lorsque le véhicule est à l'arrêt, roule à vitesse réduite ou que le chauffage stationnaire est activé, la température extérieure affichée peut être légèrement supérieure à la température réelle en raison de la chaleur émise par le moteur.

La plage de mesure s'étend de -45 °C (-49 °F) à +76 °C (+169 °F).

### Recommandation de rapport

En cours de conduite, le rapport recommandé permettant d'économiser du carburant »» page 228 peut être indiqué à l'écran du tableau de bord.

### Compteur kilométrique

Le *compteur kilométrique total* enregistre la distance totale parcourue par le véhicule.

Le *totalisateur partiel (trip)* indique le nombre de kilomètres parcourus depuis la dernière remise à zéro.

- Mettez le totalisateur partiel à zéro depuis le système d'infodivertissement ou le volant multifonction»» page 77.

### Alerte de vitesse des pneus d'hiver

En cas de dépassement de la vitesse maximale définie, l'écran du tableau de bord affiche»» page 76.

L'alerte de vitesse peut être réglée dans le système d'infodivertissement en appuyant sur la touche  > **RÉGLAGES** > **Aide à la conduite**»» page 96.

### Indication de la boussole

En fonction de l'équipement, après avoir mis le contact, l'écran du tableau de bord

indique le cap de déplacement du véhicule à l'aide d'un symbole, par exemple NO pour nord-ouest.

Lorsque le système d'infodivertissement est activé et qu'aucun guidage n'est en cours, une représentation graphique d'une boussole s'affiche également.

### Copyright

Texte juridique sur les droits de propriété et d'auteur du tableau de bord.

### AVERTISSEMENT

Même lorsque la température extérieure est supérieure au point de gel, certaines routes ou certains ponts peuvent geler.

- Le « symbole flocon de neige » indique un risque de gel.
- À une température extérieure supérieure à +4 °C (+39 °F), un risque de gel existe même en l'absence du « symbole flocon de neige ».
- Le capteur de température extérieure réalise une mesure estimative.

### Nota

- Il existe plusieurs versions du tableau de bord, dont les versions et les indications à l'écran peuvent varier. Sur les véhicules équipés d'un écran n'affichant pas les messages d'avertissement ou d'information, les

dysfonctionnements sont exclusivement indiqués par des témoins.

- Certains messages à l'écran du tableau de bord peuvent être masqués par des avertissements soudains, par exemple un appel entrant.
- En fonction de l'équipement, certains réglages et certaines indications peuvent également être réalisés ou configurés dans le système d'infodivertissement.
- Lorsque plusieurs avertissements surviennent simultanément, les symboles s'affichent successivement pendant quelques secondes. Les symboles restent allumés tant que le dysfonctionnement n'est pas résolu.
- Après avoir mis le contact, si des avertissements s'affichent concernant des dysfonctionnements existants, il n'est pas toujours possible de réaliser les réglages ni d'afficher les informations selon la méthode indiquée. Dans ce cas, demandez à un atelier spécialisé de réparer les pannes.

### Menus du tableau de bord

Le nombre de menus disponibles et de messages d'information dépend du système électronique et de l'équipement du véhicule.

Les ateliers spécialisés peuvent programmer d'autres fonctions ou remplacer les fonc-

tions existantes en fonction de l'équipement du véhicule. CUPRA recommande de se rendre chez un revendeur spécialisé CUPRA ou chez tout revendeur du réseau SEAT.

Certaines options de menu peuvent uniquement être consultées véhicule à l'arrêt.

- **Données du voyage**»» page 77
- **Assistants.**
  - Front Assist On/Off»» page 245
  - ACC (affichage uniquement)»» page 248
  - Lane Assist On/Off»» page 254
  - Travel Assist On/Off»» page 256
  - Side Assist On/Off»» page 261
- **Navigation.**
- **Audio.**
- **Téléphone.**
- **Statut du véhicule**»» page 78

### Menu Entretien

Le menu Entretien permet d'effectuer différents réglages en fonction de l'équipement.

#### Ouvrir le menu Entretien

Pour ouvrir le menu **Entretien**, sélectionnez le profil d'information **Autonomie** à partir du menu **Données de voyage** et maintenez enfoncée la touche  du volant multifonction pendant 4 secondes environ ; en la

relâchant, le menu **Entretien** s'affiche.

Vous pouvez ensuite naviguer comme habituellement dans le menu à l'aide des touches du volant multifonction.

### Remise à zéro de l'indicateur de périodicité d'entretien

Sélectionnez le menu **Entretien** et suivez les indications de l'écran du tableau de bord.

### Remise à zéro du service de vidange d'huile

Sélectionnez le menu **Remise à zéro. Service de vidange d'huile** et suivez les instructions de l'écran du tableau de bord.

### Remise à zéro des données de voyage

Sélectionnez le menu **Remise à zéro trip** et suivez les indications de l'écran du tableau de bord pour mettre à zéro la valeur désirée.

### Lettres-repères du moteur (LDM)

Sélectionnez le menu **Lettres-repères moteur**. Les lettres distinctives du moteur seront affichées sur l'écran du tableau de bord en bas à gauche.

### Réglage de l'heure

Sélectionnez le menu **Heure** et réglez l'heure correcte en faisant tourner la molette droite du volant multifonction.

### Indicateur des données de voyage (indicateur multifonction)

L'indicateur des données de voyage (indicateur multifonction) affiche différentes données de voyage et valeurs de consommation.

### Défilement des indications

- Faites tourner la molette droite du volant multifonction»» page 88.

### Changement de mémoire

Depuis **Données de voyage > Informations générales**, appuyez sur la touche **OK** du volant multifonction pour basculer entre les 3 mémoires<sup>1)</sup> :

- **Depuis le départ** : Si vous interrompez votre trajet pendant plus de deux heures, la mémoire est effacée.

- **Depuis le plein** : Affichage et mémorisation des données de voyage et des valeurs de consommation recueillies. Lors d'un plein de carburant, la mémoire s'efface.
- **Calcul total** : Cette mémoire recueille les données de voyage au maximum pendant 19 heures et 59 minutes ou 99 heures et 59 minutes, et 1 999,9 km ou 9 999,9 km. Lorsque l'une de ces valeurs maximales est atteinte (en fonction de la version du tableau de bord), la mémoire est effacée.

### Effacement de la mémoire des données de voyage

- Sélectionnez la mémoire que vous souhaitez effacer.
- Maintenez enfoncée la touche **OK** du volant multifonction pendant 2 secondes.

### Sélection des indications

Les données de voyage que vous désirez afficher peuvent être définies dans le menu de réglage du véhicule du système d'infodivertissement»» page 92. »

<sup>1)</sup> L'écran affichera ainsi de manière simultanée les données suivantes : distance parcourue, consommation moyenne, vitesse moyenne et autonomie.

- **Consommation en cours** : L'indication de la consommation actuelle s'affiche pendant la conduite, en l/100 km. Lorsque le moteur est en marche et que le véhicule est à l'arrêt, l'indication s'affiche en l/h.
- **Consommation moyenne** : La consommation moyenne de carburant s'affiche après avoir parcouru environ 300 mètres.
- **Durée du trajet** : Indique les heures (h) et les minutes (min) qui se sont écoulées depuis que le contact a été mis la dernière fois.
- **Autonomie** : Distance approximative en km pouvant encore être parcourue en conservant le même style de conduite.
- **Distance parcourue** : Distance parcourue en km après avoir mis le contact d'allumage.
- **Vitesse moyenne** : La vitesse moyenne s'affiche après avoir parcouru environ 100 mètres.
- **Vitesse numérique** : Affichage numérique de la vitesse actuelle.

### Réglage d'une alerte de vitesse

- Sélectionnez l'indication **ALerte** à --- km/h ou **ALerte** à --- mph.



- Appuyez sur la touche **OK** du volant multifonction pour enregistrer la vitesse actuelle et activer l'alerte.

- **Activer** : réglez la vitesse souhaitée dans les 5 secondes en tournant la molette du volant multifonction. Appuyez ensuite à nouveau sur la touche **OK** ou patientez quelques secondes. La vitesse est enregistrée et l'alerte activée.

- **Désactiver** : appuyez sur la touche **OK**. La vitesse enregistrée est effacée.

L'alerte peut être réglée à une vitesse comprise entre 30 km/h (18 mph) et 250 km/h (155 mph).

### Indication Température d'huile

Le moteur atteint sa température de fonctionnement lorsque, dans des conditions normales de circulation, la température de l'huile se trouve entre **80 °C** (176 °F) et **120 °C** (248°F). Si le moteur est très sollicité et que la température extérieure est très élevée, la température de l'huile moteur risque d'augmenter. Cela ne suppose aucun inconvénient pourvu que les témoins  ou  >>> page 319 ne s'affichent pas à l'écran.

## Messages d'alerte et d'information (statut du véhicule)

L'état de certaines fonctions et de certains composants du véhicule est contrôlé après avoir mis le contact et en cours de conduite. Les dysfonctionnements s'affichent sur l'écran du tableau de bord sous forme de symboles d'alerte rouges ou jaunes assortis de messages et, selon le cas, d'un signal sonore >>> page 89. La représentation des messages et des symboles peut varier en fonction de la version du tableau de bord.

Les dysfonctionnements existants peuvent également être consultés manuellement. Pour ce faire, ouvrez le menu **État du véhicule** ou **Véhicule** >>> page 76.

### Messages d'avertissement de priorité 1 (rouges)

Le symbole clignote ou s'allume (parfois accompagné de signaux sonores d'avertissement).  **Ne continuez pas votre route !** Danger ! Contrôlez la fonction défectueuse et remédiez au dysfonctionnement. Le cas échéant, faites appel à un spécialiste en mesure de vous dépanner.



### Messages d'avertissement de priorité 2 (jaunes)

Le symbole clignote ou s'allume (parfois accompagné de signaux sonores d'avertissement). Les dysfonctionnements ou l'absence de fluides peuvent endommager le véhicule et provoquer des pannes. Vérifiez la fonction défectueuse dès que possible. Le cas échéant, faites appel à un spécialiste en mesure de vous dépanner.

### Message d'information.

Fournit des informations concernant les processus du véhicule.

### Détection de la fatigue (recommandation de se reposer)\*



**Fig. 58** Sur l'écran du tableau de bord : symbole de détection de la fatigue.

La détection de la fatigue informe le conducteur lorsque son comportement de conduite dénote une certaine fatigue.

### Fonctionnement et utilisation

La détection de la fatigue détermine le comportement de conduite du conducteur au début d'un voyage et calcule ensuite la fatigue. Ce calcul est constamment comparé avec le comportement de conduite en cours. Si le système détecte de la fatigue chez le conducteur, il prévient de manière sonore et visuelle, avec un symbole sur l'écran du combiné d'instruments»» **fig. 58** accompagné d'un message complémentaire. Le message sur l'écran du combiné d'instruments apparaît pendant environ 5 secondes et réapparaît dans certains cas. Le système enregistre le dernier message affiché.

Le message sur l'écran du tableau de bord peut être désactivé en appuyant sur la touche **OK** du volant multifonction»» **page 87**.

L'indicateur multifonction»» **page 77** permet de récupérer le message sur l'écran du combiné d'instruments.

### Conditions de fonctionnement

Le comportement de conduite ne sera calculé qu'à des vitesses supérieures à environ 65 km/h (40 mph) et jusqu'à 200 km/h (125 mph).

### Activation et désactivation

Il est possible d'activer ou de désactiver la détection de la fatigue depuis le système d'infodivertissement à l'aide de la touche de fonction **☰** > **Aide à la conduite** > **Détecteur de fatigue**»» **page 96**. Une marque indique que le réglage est activé.

### Restrictions fonctionnelles

La détection de la fatigue dispose de certaines limites inhérentes au système. Les conditions suivantes peuvent limiter ou désactiver la détection de la fatigue :

- À des vitesses inférieures à 65 km/h (40 mph).
- À des vitesses supérieures à 200 km/h (125 mph).
- Sur des trajets sinueux.
- Sur des routes en mauvais état.
- Dans des conditions météorologiques défavorables.
- Avec un style de conduite sportif.
- En cas de grave distraction du conducteur.

La détection de la fatigue sera réactivée lorsque le véhicule sera à l'arrêt pendant plus de 15 minutes, que le contact d'allumage sera coupé ou que le conducteur aura détaché sa ceinture de sécurité et ouvert la porte.

En cas de conduite lente pendant une longue période (moins de 65 km/h, 40 mph), le »

système rétablira automatiquement le calcul de la fatigue. En conduisant plus rapidement, le comportement de conduite sera recalculé.

### **⚠ AVERTISSEMENT**

Le confort accru que fournit la détection de la fatigue ne devra en aucun cas vous inciter à prendre des risques ! Lors de longs voyages, faites des pauses régulières et suffisamment longues.

- La responsabilité de conduire au maximum de ses capacités incombe toujours au conducteur.
- Ne conduisez jamais si vous êtes fatigué.
- Le système ne détecte pas toujours la fatigue du conducteur. Consultez les informations dans la rubrique «>>> page 79, Restrictions fonctionnelles.
- Dans certains situations, le système peut interpréter à tort une manœuvre volontaire comme un signe de fatigue du conducteur.
- Aucun avertissement n'intervient en cas de micro-sommeil !
- **Observez les indications du combiné d'instruments et intervenez en conséquence.**

### **i Nota**

- La détection de la fatigue n'a été conçue que pour conduire sur autoroutes et sur des routes stabilisées.
- En cas de défaut de l'assistant, rendez-vous dans un atelier spécialisé pour le faire contrôler.

### **Système de détection de signalisation routière\*1)**

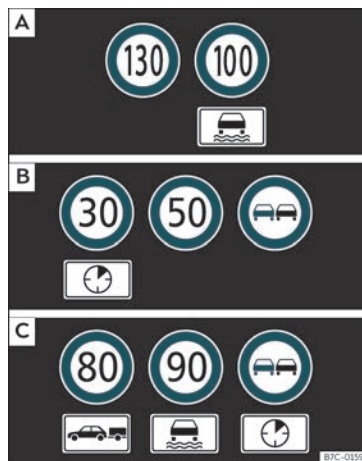

**Fig. 59** Sur l'écran du tableau de bord : exemples de limitations de vitesse ou d'interdictions de dépasser reconnues avec leurs panneaux supplémentaires correspondants.

Lorsque le système de détection de signalisation routière est activé, une caméra située à la base du rétroviseur intérieur enregistre

<sup>1)</sup> Système disponible en fonction du pays.

les panneaux de signalisation existants devant le véhicule et indique au conducteur les limites de vitesse et les interdictions de dépassement détectées.

Dans ses limites, le système affiche également les panneaux supplémentaires tels que les interdictions limitées dans le temps, les panneaux liés à la conduite avec une remorque » page 299 ou les limites valides uniquement par temps de pluie. Y compris lors des trajets sans panneau, le système affiche parfois les limites de vitesse en vigueur.

Le système de détection de signalisation routière ne fonctionne pas dans tous les pays. Tenez-en compte lorsque vous voyagez à l'étranger.

### Affichage à l'écran

Sur les autoroutes et les voies rapides allemandes, le système affiche les panneaux de fin d'interdiction en plus des limites de vitesse et des interdictions de dépassement. Dans les autres pays, la limite de vitesse actuellement en vigueur est affichée à la place.

Les panneaux de signalisation détectés par le système s'affichent sur l'écran du combiné d'instruments » fig. 59 et, en fonction du système de navigation équipant le véhicule, sur le système d'infodivertissement » page 92.

### Messages du système de détection de signalisation routière :

#### Aucun panneau de signalisation disponible

- Le système se trouve en phase d'initialisation.
- **OU** : la caméra n'a reconnu aucun panneau d'obligation ou d'interdiction.

#### Erreur : Détection de signalisation routière

- Dysfonctionnement du système. Faites contrôler le système par un atelier spécialisé.

#### Alerte de vitesse indisponible actuellement

- La fonction d'alerte de vitesse du système de signalisation routière est défectueuse. Faites contrôler le système par un atelier spécialisé.

#### Délect. des panneaux de signalisation : Lavez le pare-brise !

- Le pare-brise est sale dans la zone de la caméra. Nettoyez le pare-brise.

#### Détection de signalisation routière : Limitée pour le moment

- Il n'y a pas de transmission de données par le système de navigation. Vérifiez si le système de navigation possède des cartes actuelles.

- **OU** : le véhicule se trouve dans une région non comprise sur la carte du système de navigation.

#### Aucune donnée n'est disponible.

- Le système de détection de signalisation routière ne fonctionne pas dans le pays où vous circulez actuellement

#### Activer et désactiver l'affichage des feux de circulation sur le tableau de bord

L'affichage permanent des panneaux de signalisation au tableau de bord peut être activé ou désactivé sur le système d'infodivertissement en appuyant sur la touche  > **RÉGLAGES** > **Aide à la conduite**.

#### Affichage des panneaux de signalisation

Lorsque le système de détection de signalisation routière est branché, une caméra située à la base du rétroviseur intérieur enregistre les panneaux de signalisation existants devant le véhicule. Après avoir vérifié et évalué les informations de la caméra, du système de navigation et des données actuelles du véhicule, le système affiche jusqu'à trois panneaux de signalisation valables » fig. 59 B avec leurs panneaux supplémentaires.

En premier lieu : Le panneau actuellement valable pour le conducteur s'affiche à gauche de l'écran. Par exemple, »

l'interdiction de circuler à plus de **130 km/h (100 mph)**»» fig. 59 A.

En deuxième lieu : En deuxième lieu, un panneau valable dans des circonstances précises s'affiche, par ex. **100 km/h (60 mph)** avec le panneau supplémentaire de pluie.

Panneau supplémentaire : Si l'essuie-glace fonctionne en cours de route, le panneau avec le panneau supplémentaire de pluie s'affichera en premier lieu à gauche car c'est celui qui prévaut à ce moment-là.

En troisième lieu : En troisième lieu, un panneau qui n'est valable qu'avec des restrictions s'affiche, par ex. une interdiction de dépasser à certaines heures »» fig. 59 C.

### Alerte de vitesse

Si le système détecte le dépassement de la vitesse actuellement autorisée, il émet parfois un signal sonore sous forme de « gong » et une indication visuelle sous forme de message sur l'écran du combiné d'instruments.

L'alerte de vitesse peut être réglée ou entièrement désactivée dans le système d'infodivertissement en appuyant sur la touche  > **RÉGLAGES > Aide à la conduite**»» page 92. Le réglage a lieu par incréments de 5

km/h (3 mph) entre 0 et 20 km/h (12 mph) au-delà de la vitesse maximale autorisée.

### Mode avec remorque

Sur les véhicules équipés d'usine d'attelage pour remorque et d'une remorque connectée électriquement, il est possible d'activer ou de désactiver l'affichage des panneaux de signalisation spécifiques aux véhicules circulant avec remorque, comme par exemple les limitations de vitesse ou les interdictions de dépasser. L'activation ou la désactivation s'effectue dans le système d'infodivertissement en appuyant sur la touche  > **RÉGLAGES > Aide à la conduite**»» page 92.

Le mode remorque permet de configurer l'indication des limites de vitesse en vigueur au type de remorque ou aux dispositions légales. Le réglage a lieu par incréments de 10 km/h (5 mph) entre 60 (40 mph) et 130 km/h (80 mph). Si vous sélectionnez une vitesse supérieure à la vitesse autorisée dans le pays en question avec une remorque, le système affiche automatiquement les limites de vitesse habituelles, par exemple 80 km/h en Allemagne.

Si l'alerte de vitesse est désactivée pour la remorque, le système affiche les limites de vitesse comme si aucune remorque n'était présente.

### Fonctionnement limité

Le système de détection de signalisation routière présente certaines limites. Les situations suivantes peuvent entraîner le fonctionnement limité ou le non-fonctionnement du système :

- En cas de mauvaise visibilité, par exemple en présence de neige, de pluie ou de brouillard intense.
- En cas d'éblouissement, par exemple en raison du trafic circulant en sens contraire ou des radiations solaires.
- En cas de circulation à grande vitesse.
- Si la caméra est recouverte ou sale.
- Si les panneaux de signalisation se situent hors du champ de vision de la caméra.
- Si les panneaux de signalisation sont entièrement ou partiellement masqués, par exemple par des arbres, de la neige, de la saleté ou d'autres véhicules.
- Si les panneaux de signalisation ne correspondent pas à la réglementation.
- Si les panneaux de signalisation sont endommagés ou courbés.
- Pour les panneaux à message variable situés sur les portiques de signalisation (indication variable des panneaux de signalisation à LED ou autres dispositifs d'éclairage).
- Si les cartes du système de navigation ne sont pas à jour.

- Pour les autocollants représentant des panneaux de signalisation apposés sur les véhicules, par exemple les limites de vitesse sur les camions.

### AVERTISSEMENT

La technologie du système de détection de signalisation routière ne peut pas dépasser les limites imposées par les lois de la physique, et fonctionne uniquement dans les limites du système. Le confort accru offert par le système de détection de signalisation routière ne doit jamais inciter à prendre des risques. Le système ne remplace en aucun cas la vigilance du conducteur.

- Adaptez la vitesse du véhicule et votre style de conduite aux conditions météorologiques et de visibilité ainsi qu'à l'état de la chaussée et à la circulation.
- La mauvaise visibilité, l'obscurité, la neige, la pluie et le brouillard peuvent entraîner une absence d'affichage, ou un affichage incorrect, des panneaux de signalisation.
- Si le champ de vision de la caméra est sali, recouvert ou endommagé, le fonctionnement du système peut être affecté.

### AVERTISSEMENT

Les recommandations de conduite et les panneaux de signalisation affichés sur le système de détection de signalisation routière peuvent différer de la situation réelle.

- Le système ne peut pas toujours reconnaître ni montrer correctement tous les panneaux de signalisation.
- Les panneaux de signalisation de la chaussée et les prescriptions du code de la route ont toujours priorité sur les recommandations et indications du système.

### AVERTISSEMENT

Si vous ignorez les messages qui s'affichent, le véhicule peut s'arrêter en pleine circulation et provoquer un accident et de graves blessures.

- N'ignorez jamais les messages qui s'affichent.
- Arrêtez-vous dès que possible dans un endroit sûr.

### Nota

Pour ne pas entraver le fonctionnement correct du système, tenez compte des points suivants :

- Nettoyez régulièrement le champ de vision de la caméra et maintenez-le propre, exempt de neige et de gel.
- Ne couvrez pas le champ de vision de la caméra.
- Remplacez toujours les balais d'essuie-glace endommagés ou usés en temps utile pour que la caméra dispose d'un champ de vision non obstrué.

- Vérifiez que le pare-brise, dans la zone du champ de vision de la caméra, n'est pas endommagé.
- L'utilisation de cartes anciennes dans le système de navigation peut entraîner un affichage incorrect des panneaux de signalisation.
- Si le système de navigation est en mode points d'itinéraire, le système de détection de signalisation routière n'est que partiellement disponible.
- Si vous ignorez les témoins de contrôle allumés et les messages correspondants, vous pouvez endommager votre véhicule.

## Heure

### Réglage de l'heure sur le système d'infodivertissement

- Appuyez sur la touche  du système d'infodivertissement.
- Appuyez sur la touche de fonction **RÉGLAGES > Date et heure** pour régler l'heure >>> page 92.

### Réglage de l'heure sur le Digital Cockpit

- Depuis le menu **Données de voyage**, sélectionnez la fonction **Autonomie** (touche du système d'infodivertissement  > **VUE > Données de voyage > Autonomie**). >>>

- Appuyez sur la touche **OK** du volant multifonction jusqu'à ce le menu Entretien s'affiche sur l'écran du tableau de bord»» page 76.
- Sélectionnez le menu **Heure**.
- Réglez l'heure correcte en faisant tourner la molette droite du volant multifonction.

### Compte-tours

Le compte-tours indique le nombre de tours du moteur par minute.

Le compte-tours vous offre, en plus de l'indication des vitesses, la possibilité d'utiliser le moteur de votre véhicule à un régime-moteur approprié.

Le principe de la zone rouge du compte-tours indique le régime maximum d'un rapport quelconque après le rodage et lorsque le moteur est chaud. Il est recommandé de placer le levier sélecteur en position **D**, ou de lever le pied de l'accélérateur »» ❶.

Il est particulièrement recommandé d'éviter les régimes élevés et de se laisser guider selon les recommandations de l'indicateur du rapport le plus économique. Pour plus d'informations, consultez»» page 228, Sélectionner le rapport optimal.

### ⚠ ATTENTION

- Pour ne pas endommager le moteur, l'aiguille du compte-tours ne peut rester dans la zone rouge qu'un bref instant.
- Évitez les régimes élevés, les accélérations à plein gaz et les fortes sollicitations sur moteur froid.

### ⚙ Conseil antipollution

Une montée en vitesse précoce vous permet d'économiser du carburant, de réduire les émissions et d'atténuer les bruits de fonctionnement du moteur.

### Indicateur du niveau de carburant



Fig. 60 Indicateur du niveau de carburant.

### Témoins



Il s'allume puis le témoin inférieur s'allume en rouge.

Réservoir à carburant pratiquement vide. Le carburant a atteint le niveau de la réserve »» ⚠. Faites le plein dès que possible. Lorsque le niveau de carburant est très faible, le témoin inférieur clignote en rouge.

L'indicateur fonctionne uniquement après avoir mis le contact.

L'autonomie du niveau de carburant s'affiche sur l'écran du tableau de bord.

Si vous souhaitez connaître la capacité du réservoir de carburant de votre véhicule, vous pouvez la consulter dans la section »» page 360.

### ⚠ AVERTISSEMENT

Si vous circulez avec un niveau trop faible de carburant, le véhicule risque de s'arrêter en pleine circulation et de provoquer des accidents et des blessures graves.

- Si le niveau de carburant est trop faible, le carburant risque d'alimenter irrégulièrement le moteur, en particulier dans les montées et les descentes.
- La direction et les systèmes d'aide à la conduite et au freinage ne fonctionnent pas si le moteur tourne irrégulièrement ou s'arrête en raison d'un manque ou d'une alimentation irrégulière de carburant.

- Pour éviter que le véhicule ne s'arrête par manque de carburant, faites toujours le plein avec le réservoir de carburant plein au quart.

### ⓘ ATTENTION

Ne roulez jamais jusqu'à épuisement complet du réservoir de carburant. Une alimentation en carburant irrégulière peut causer des dysfonctionnements de combustion et provoquer l'entrée de carburant non brûlé dans le système d'échappement. Risque d'endommagement du catalyseur et du filtre à particules !

### ⓘ Nota

La petite flèche située à côté du symbole de la pompe à essence de l'indicateur du niveau de carburant indique le côté du véhicule où se trouve la trappe à carburant.

## indicateur de température du liquide de refroidissement du moteur



Fig. 61 Indicateur de température du liquide de refroidissement du moteur.

»» fig. 61:

- (A) **Zone froide.** Le moteur n'a pas atteint sa température de fonctionnement. Évitez les régimes élevés et les sollicitations importantes tant que le moteur n'a pas atteint sa température de fonctionnement.
- (B) **Zone normale.** Il est possible que les témoins continuent à s'allumer et atteignent la zone supérieure en présence d'une température extérieure élevée et d'une sollicitation importante du moteur. Ce phénomène est normal tant que le voyant ne s'allume pas.
- (C) **Zone d'alerte.** Il est possible que les témoins de la zone d'alerte s'allument en cas de sollicitation importante du mo-

teur, en particulier lorsque la température extérieure est élevée.

L'indicateur de température du liquide de refroidissement fonctionne uniquement après avoir mis le contact.

### Témoin d'alerte et de contrôle

Il s'allume en rouge

Arrêtez-vous immédiatement !

Niveau de liquide de refroidissement trop faible, température du liquide de refroidissement trop élevée.

Il clignote en rouge

Système de refroidissement du moteur défectueux.

- Arrêtez le véhicule, coupez le moteur et laissez-le refroidir.
- Vérifiez le niveau du liquide de refroidissement du moteur»» page 322 .
- Si le témoin ne s'éteint pas en présence d'un niveau de liquide de refroidissement correct, faites appel à un spécialiste en mesure de vous dépanner.

### ⓘ ATTENTION

- Pour garantir une longue durée de vie du moteur, il est recommandé d'éviter les régimes élevés, les accélérations à plein gaz et les fortes sollicitations sur moteur froid pendant les 15 premières minutes environ, tant que le moteur est froid. La phase de

»

chauffage du moteur dépend également de la température extérieure. Dans ce cas, laissez-vous guider par la température de l'huile moteur\*» page 78.

- Le montage de projecteurs additionnels et autres pièces rapportées devant la prise d'air frais affaiblit l'effet refroidissant du liquide de refroidissement. Vous risquez donc de provoquer une surchauffe du moteur si vous le sollicitez fortement lorsque la température extérieure est élevée.
- Le spoiler avant assure également une bonne répartition de l'air de refroidissement pendant la marche du véhicule. Si le becquet est endommagé, l'effet de refroidissement diminue et il existe alors un risque important de surchauffe du moteur ! Faites appel à un spécialiste en mesure de vous dépanner.

### Périodicité d'entretien

L'indication de la périodicité d'entretien s'affiche sur l'écran du tableau de bord et du système d'infodivertissement.

Il existe plusieurs versions du tableau de bord et du système d'infodivertissement, dont les versions et les indications à l'écran peuvent varier.

CUPRA distingue les services avec vidange d'huile moteur (par ex., Service de vidange

d'huile) et les services *sans* vidange d'huile moteur (Service Entretien par exemple).

Sur les véhicules avec **Service relatif au temps ou au kilométrage**, les périodicités d'entretien sont déjà préfixées.

Sur les véhicules avec **Service de longue durée**, les périodicités sont déterminées individuellement. Grâce aux développements de la technique, les travaux d'entretien se sont beaucoup réduits. Avec la technologie utilisée par CUPRA, au cours de ce service, il ne reste qu'à remplacer l'huile quand le véhicule en a besoin. Pour calculer cette vidange (maximum 2 ans), les conditions d'utilisation du véhicule et le style de conduite sont pris en compte. L'alerte préventive apparaît la première fois 20 jours avant la date calculée pour le service correspondant. Les km restants indiqués sont toujours arrondis à 100 km et le temps au nombre de jours complets. Le message de service actuel ne peut pas être consulté avant que 500 km n'aient été parcourus depuis le dernier service réalisé. Jusque-là, l'indicateur n'affichera que des petits traits.

### Rappel d'entretien

Si une révision ou une inspection est nécessaire à court terme, un **rappel d'entretien** s'affiche après avoir mis le contact.

Le chiffre indiqué correspond au nombre de kilomètres pouvant encore être parcourus

ou au temps restant jusqu'à la date de la prochaine révision.

### Date d'entretien

Lorsqu'un **entretien** ou une **inspection** arrive à échéance, il est possible qu'un signal sonore retentisse après avoir mis le contact et que le symbole clé plate  s'affiche à l'écran du tableau de bord, accompagné des messages suivants :

- **Entretien maintenant !**
- **Faites inspecter le véhicule.**
- **Service de vidange d'huile nécessaire !**
- **Vidange d'huile et inspection nécessaires !**

### Consulter une notification de service

Lorsque le contact est mis et que le moteur ainsi que le véhicule sont arrêtés, vous pouvez consulter la **notification de service** actuelle :

*Consultation de la date d'entretien actuelle dans le système d'infodivertissement*

- Appuyez sur la touche  du système d'infodivertissement.
- Appuyez sur la touche de fonction **RÉGLAGES**» page 92.



- Sélectionnez l'option de menu **Entretien** pour afficher les informations relatives à l'entretien.

*Consultation de la date sur le tableau de bord numérique*

- La date d'entretien peut uniquement être consultée dans le menu Entretien»» page 76.

### Remise à zéro de l'indicateur d'entretien

Si l'entretien **n'a pas** été réalisé chez un concessionnaire spécialisé CUPRA ou tout autre concessionnaire du réseau SEAT, vous pouvez réinitialiser l'indicateur de la manière suivante :

- L'indicateur de périodicité d'entretien peut être remis à zéro uniquement depuis le menu Entretien»» page 76 .

**Ne remettez pas** l'indicateur à zéro entre deux révisions, car les indications fournies seraient erronées.

Si vous remettez à zéro manuellement le service vidange d'huile, l'indicateur de périodicité d'entretien adopte une périodicité fixe, même sur les véhicules bénéficiant du **service de vidange d'huile flexible**.

#### Nota

- **Le message d'entretien disparaîtra après quelques secondes, au démarrage du mo-**

teur ou en appuyant sur la touche **OK** du volant multifonction.

- Sur des véhicules avec un entretien de longue durée dont la batterie est restée déconnectée durant une période prolongée, vous ne pourrez pas calculer la date du prochain entretien. C'est pourquoi les indications de service peuvent afficher des calculs erronés. Dans ce cas, veuillez observer la périodicité d'entretien maximale autorisée»» page 342 .

- Si l'indicateur est remis à zéro manuellement, la prochaine périodicité d'entretien sera indiquée comme pour les véhicules à intervalles d'entretien fixes. Pour cette raison, nous vous recommandons de faire effectuer la remise à zéro de l'indicateur de périodicités d'entretien au sein d'un réparateur agréé.

## Fonctionnement du tableau de bord

### Brève introduction

Le contact d'allumage étant mis, vous pouvez consulter les différentes fonctions de l'écran en naviguant dans les menus.

L'indicateur multifonction ne peut être utilisé qu'avec les touches du volant multifonction.

Certaines options du menu ne peuvent être consultées qu'avec le véhicule à l'arrêt.

#### **AVERTISSEMENT**

Toute distraction du conducteur peut entraîner un accident et des blessures.

- **N'utilisez jamais les menus de l'écran du tableau de bord en cours de conduite.**

#### Nota

Après avoir chargé ou remplacé la batterie 12 volts, contrôlez les réglages du système. Une interruption de l'alimentation en courant peut dérégler ou effacer les réglages du système.

### Commande à l'aide du volant multifonction



**Fig. 62** Partie droite du volant multifonction : touches permettant d'utiliser les menus et les messages d'information du tableau de bord.

Lorsqu'un message d'avertissement de priorité 1 s'affiche, aucun menu n'est accessible. Certaines alertes peuvent être confirmées et masquées en appuyant sur la touche **OK** du volant multifonction.

#### Sélection d'un menu ou d'un message d'information

- Mettez le contact d'allumage.
- Si le système affiche un message ou le pictogramme d'un véhicule : appuyez sur la touche **OK** plusieurs fois si nécessaire.
- Pour changer de menu, utilisez les touches **◀** ou **▶**.

- Pour ouvrir le menu ou le message d'information affiché, appuyez sur la touche **OK** jusqu'à ce que le menu ou le message d'information s'ouvre automatiquement.

#### Réalisation de réglages dans les menus

- Dans le menu affiché, faites tourner la molette droite du volant multifonction jusqu'à ce que l'option de menu désirée soit sélectionnée. L'option s'affiche en surbrillance.
- Appuyez sur la touche **OK** pour réaliser les modifications désirées. Une marque indique l'activation de la fonction ou du système concerné.

#### Retour à la sélection des menus

Appuyez sur la touche **◀** ou **▶**.

#### Nota

Après avoir mis le contact, si des avertissements s'affichent concernant des dysfonctionnements existants, il n'est pas toujours possible de réaliser les réglages ni d'afficher les informations selon la méthode indiquée. Dans ce cas, demandez à un atelier spécialisé de réparer les pannes.

### Touche des systèmes d'aide à la conduite\*

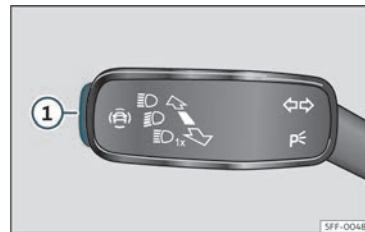

**Fig. 63** Sur le levier des clignotants et des feux de route : touche pour les systèmes d'assistance à la conduite (en fonction des versions).



**Fig. 64** Partie gauche du volant multifonction : touche pour les systèmes d'assistance à la conduite (en fonction des versions).

La touche du levier des clignotants et des feux de route permet d'activer ou désactiver

les systèmes d'aide à la conduite affichés dans le menu **Assistants**.

### Activation ou désactivation d'un système d'aide à la conduite à l'aide du levier des clignotants ou des feux de route

- Appuyez brièvement sur la touche **>>> fig. 63 ①** pour ouvrir le menu **Assistants**.
- Sélectionnez le système d'aide à la conduite et activez-le ou désactivez-le **>>> page 87**. Une marque indique que le système d'aide à la conduite est activé.
- Confirmez ensuite la sélection avec la touche **OK** du volant multifonction.

### Activation ou désactivation d'un système d'aide à la conduite à l'aide du volant multifonction\*

- Appuyez sur la touche **Ⓜ** **>>> fig. 64** pour ouvrir le menu **Assistants**.
- Sélectionnez le système d'aide à la conduite et activez-le ou désactivez-le. Une marque indique que le système d'aide à la conduite est activé.
- Confirmez ensuite la sélection à l'aide de la touche **OK** du volant multifonction.

Les systèmes d'aide à la conduite peuvent également être activés ou désactivés dans le système dans le menu des réglages du véhicule **>>> page 96** du système d'infodivertissement.

## Témoins

### Témoins d'alerte et de contrôle



Les témoins d'alerte et de contrôle indiquent des avertissements **>>> ⚠**, des anomalies ou certaines fonctions déterminées. Certains témoins d'avertissement et de contrôle s'allument lorsque vous mettez le contact d'allumage et doivent s'éteindre lorsque le moteur se met en fonctionnement ou lorsque le véhicule se met en marche.







En fonction du modèle, l'écran du combiné d'instruments peut afficher des messages de texte supplémentaires, soit à titre d'informations soit pour vous demander d'effectuer une action spécifique **>>> page 72**, Combiné d'instruments.

En fonction de l'équipement du véhicule, il se peut qu'au lieu d'avoir un témoin qui s'allume, un symbole s'affiche sur l'écran du combiné d'instruments.







Lorsque certains témoins d'alerte et de contrôle s'allument, ils sont accompagnés d'un signal sonore.

### Témoins rouges













	Voyant central d'alerte : informations supplémentaires sur l'écran du tableau de bord.
	Frein de stationnement activé <b>&gt;&gt;&gt; page 266</b> .





	Dysfonctionnement du système de freinage <b>&gt;&gt;&gt; page 266</b> .
	Dysfonctionnement de la direction <b>&gt;&gt;&gt; page 230</b> .
	Le conducteur ou le passager avant n'a pas mis sa ceinture de sécurité <b>&gt;&gt;&gt; page 17</b> .
	Liquide de refroidissement du moteur <b>&gt;&gt;&gt; page 85</b> .
	Pression d'huile moteur <b>&gt;&gt;&gt; page 319</b> .
	Dysfonctionnement de l'alternateur <b>&gt;&gt;&gt; page 327</b> .
	Appuyez sur la pédale de frein <b>&gt;&gt;&gt; page 249</b> .

### Témoins jaunes









	Voyant central d'alerte : informations supplémentaires sur l'écran du tableau de bord.
	Plaquettes de frein avant usées <b>&gt;&gt;&gt; page 266</b> .
	Dysfonctionnement de l'ESC ou désactivation effectuée par le système ; <b>OU</b> ESC ou ASR en action <b>&gt;&gt;&gt; page 271</b> .
	ESC désactivé manuellement ; <b>OU</b> ESC en mode Sport <b>&gt;&gt;&gt; page 271</b> .
	Dysfonctionnement de l'ABS <b>&gt;&gt;&gt; page 271</b> .
	Feu antibrouillard arrière allumé <b>&gt;&gt;&gt; page 123</b> .

## Commande

	Dysfonctionnement du système de contrôle des gaz d'échappement»» page 314 .
<b>EPC</b>	Dysfonctionnement de gestion du moteur essence»» page 314 .
	Filtre à particules obstrué»» page 314 .
	Dysfonctionnement de la direction»» page 230.
	Système de contrôle de la pression des pneus»» page 338 .
	Réservoir de carburant pratiquement vide »» page 84.
	Dysfonctionnement du système d'airbag et de rétracteurs des ceintures»» page 28 .
<b>OFF</b> 	L'airbag frontal du passager avant est dés-activé»» page 28 .
<b>ON</b> 	L'airbag frontal du passager avant est activé »» page 28.
	Panne du contrôle adaptatif de vitesse (ACC)»» page 253
	Assistant de maintien de voie (Lane Assist) »» page 255.
	Erreur dans l'assistant de maintien de voie (Lane Assist)»» page 255 .
	

	Dysfonctionnement de l'éclairage du véhicule»» page 123 .
	Niveau d'huile-moteur»» page 319 .
	Dysfonctionnement de la boîte de vitesses »» page 227.
	Niveau de liquide lave-glace trop faible »» page 132.

### Témoins verts

	Clignotants ou feux de détresse allumés »» page 123.
	Clignotants de remorque»» page 123 .
	Auto Hold activé»» page 270 .
	Appuyez sur la pédale de frein»» page 221 .
	Régulateur de vitesse (GRA)»» page 241 ; OU limiteur de vitesse»» page 243
	Régulateur de vitesse adaptatif (ACC). »» page 250
	Assistant de maintien de voie (Lane Assist) actif»» page 255 .
	

### Témoins bleus

	Feux de route allumés ou appels de phares actionnés»» page 123 .
---	--

### Autres témoins lumineux

	Portière(s), hayon arrière ou capot ouvert ou mal fermé»» page 75 .
	Assistant des feux de route (Light Assist) »» page 123.
	Assistant de descente (HDC)»» page 229 .
	Indicateur de maintenance»» page 86 .
	Téléphone portable connecté via Bluetooth®.
	État de charge de la batterie du téléphone mobile.
	Avertissement de verglas»» page 75 .
	Système Start-Stop activé»» page 218 .
	Système Start-Stop indisponible»» page 218.

### ⚠ AVERTISSEMENT

**Si les témoins d'avertissement et les messages ne sont pas pris en compte, le véhicule pourrait être endommagé et arrêté dans la circulation, ou des accidents et des blessures graves pourraient en résulter.**

- Il ne faut jamais ignorer les témoins d'avertissement ni les messages de texte.
- Arrêtez le véhicule de manière sûre dès que possible.
- Un véhicule défectueux représente un risque élevé d'accident pour soi-même et

pour les autres utilisateurs de la route. Si nécessaire, allumez les feux de détresse et placez le triangle de signalisation pour attirer l'attention des autres conducteurs.

- Avant d'ouvrir le capot, éteignez le moteur et laissez-le refroidir suffisamment.
- Sur tous les véhicules, le compartiment moteur est une zone dangereuse qui peut provoquer des lésions graves»» page 315 .

## Système d'infodivertissement

### Breve introduction

Le système d'infodivertissement concentre les fonctions et systèmes importants du véhicule dans une seule unité de commande centrale, par exemple, le climatiseur, les réglages des menus, l'équipement radio ou le système de navigation.

Le nombre de menus disponibles et l'appellation des différentes options dépendent de l'électronique et de l'équipement du véhicule.

### Informations générales sur la conduite

Les informations générales sur le fonctionnement du système d'infodivertissement, ainsi que sur les consignes d'avertissement et de sécurité à prendre en compte, figurent à la section»» page 167.

### Comment naviguer dans les différents menus et les sélectionner

- Mettez le contact d'allumage.
- S'il est éteint, allumez le Système d'infodivertissement.
- La sélection des différents menus se fait directement sur l'écran tactile en appuyant sur du texte, des icônes ou des touches.

Si la case est cochée ✓, la fonction est activée.

Si vous appuyez sur la touche de menu <, vous activerez toujours le dernier menu activé.

Les modifications effectuées dans les menus de réglages s'enregistrent automatiquement une fois ces menus fermés.

**Touche de défilement** : Certains menus et certaines fonctions indiquent d'autres contenus au-dessus ou en-dessous de ceux affichés à l'écran, par exemple les longues listes

de réglages. Appuyez sur la touche de défilement et déplacez-la vers le haut ou vers le bas.

### Tutoriel

La première fois que vous connectez le système d'infodivertissement, un tutoriel du système s'affichera avec une brève description des principales fonctions et du mode d'utilisation.

### Aide

Le menu **Aide** contient de plus amples informations et des conseils pour une bonne utilisation du système d'infodivertissement.

### AVERTISSEMENT

**Toute distraction peut donner lieu à un accident, avec le risque de blessures que cela suppose. L'utilisation du système d'infodivertissement peut détourner votre attention de la circulation.**

## Explication des touches de fonction

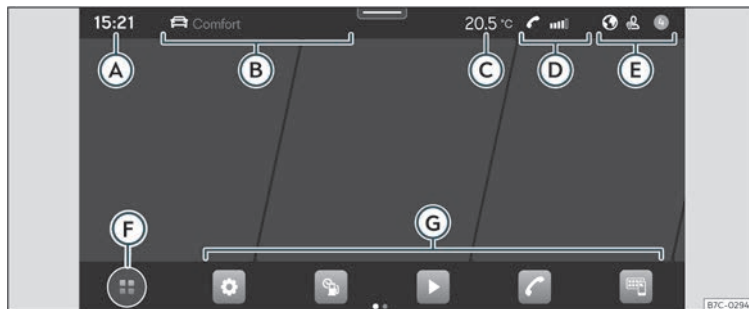

Fig. 65 Représentation schématique : Vue d'ensemble des touches de fonction possibles à l'écran.

### Partie supérieure de l'écran

- (A) Heure actuelle**
- (B) Profil de conduite et informations de navigation.** Si l'utilisateur a un itinéraire actif, à la fois le temps et la distance à la destination s'affichent. S'il n'y a pas d'itinéraire actif, le profil de conduite est affiché. Sur les véhicules sans profil de conduite disponible, la direction actuelle s'affiche s'il n'y a pas d'itinéraire actif.
- (C) Informations sur la climatisation.** Sur les véhicules avec volant chauffé ou chauffage sur le pare-brise, l'icône correspondante s'affiche lorsque ces fonctions sont activées. Sinon, la température extérieure actuelle s'affiche.

- (D) Information téléphonique.** Affiche les informations relatives à votre dispositif mobile : niveau de réseau disponible, connexion Bluetooth établie, appels non répondus, nouveaux messages, état de la batterie, etc.
- (E) Nombre de notifications et personnalisation du système en fonction de l'utilisateur et de la connexion.**

### Partie inférieure de l'écran

- (F) Mode de visualisation du menu principal :**  
@: menu principal avec les 6 principales fonctions réparties sur 2 écrans (3 + 3, pouvant être personnalisées par l'utilisa-

teur en maintenant le doigt sur la fonction correspondante).

@: menu principal en mode mosaïque (toutes les fonctions du système d'infodivertissement)

- (G) Accès directs aux fonctions du système d'infodivertissement** (jusqu'à 10 fonctions, 5 + 5, pouvant être personnalisées par l'utilisateur). Les fonctions en question peuvent être sélectionnées/dé-sélectionnées en maintenant le doigt sur l'icône correspondante.

## Assistant de configuration initiale

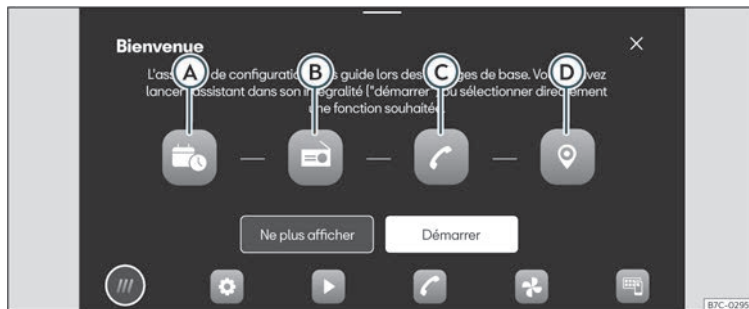

Fig. 66 Représentation schématique : Assistant de configuration initiale

L'assistant de configuration initiale vous aidera à configurer votre système d'infodivertissement la première fois que vous y accédez.

Chaque fois que vous activez le système d'infodivertissement, l'écran initial de configuration»» fig. 66 s'affichera si vous n'avez pas configuré tous les paramètres (identifiés par « ✓ ») ou si vous n'avez pas appuyé sur la touche de fonction **Ne plus afficher**.

### Touche de fonction : Fonction

✕ Fermer l'assistant de configuration.

### Touche de fonction : Fonction

(A)	Sélectionnez cette option pour configurer la date et l'heure.
(B)	Sélectionnez cette option pour rechercher et mémoriser les stations radio offrant actuellement la meilleure réception.
(C)	Sélectionnez cette option pour raccorder votre téléphone mobile au système d'infodivertissement.

### Touche de fonction : Fonction

(D)	Sélectionnez cette option pour sélectionner l'adresse du domicile à l'aide de la position actuelle ou de la saisie manuelle d'une adresse.
<b>Ne plus afficher</b>	Cette option permet de désactiver la possibilité de configurer le système d'infodivertissement. Si vous souhaitez réaliser la configuration initiale, vous devrez y accéder à travers le menu <b>Aide</b> .
<b>Démarrer</b>	Lance l'assistant de configuration.
<b>Arrêt de cette fonction</b>	Après avoir effectué un ou plusieurs réglages, dans le menu principal de l'assistant, sélectionnez cette option pour terminer la configuration.



## Information du véhicule

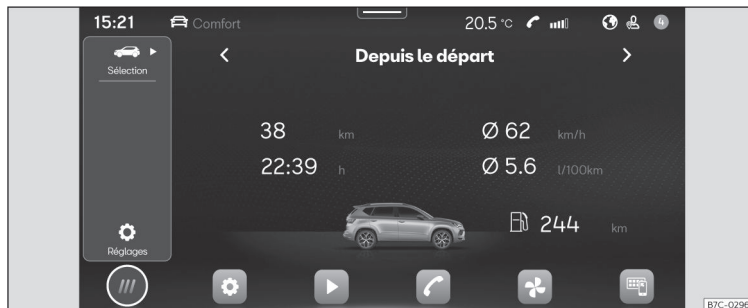

Fig. 67 Représentation schématique : Information et état du véhicule

En appuyant sur > **Sélection** puis sur **Données**, le menu **Information du véhicule** s'ouvre, avec les sous-menus suivants :

- **Données du voyage**. Ce menu indique la consommation moyenne, la vitesse moyenne, la distance parcourue, la durée du voyage et l'autonomie. Il comprend 3 mémoires : « Depuis le départ », « Calcul total » et « Depuis le plein » >>> page 77.
- **État du véhicule**. L'écran indique les notifications de pannes, d'incidents, la mémorisation de la pression des pneus ou l'information de la prochaine révision.

## Assistants d'aide et réglages du véhicule

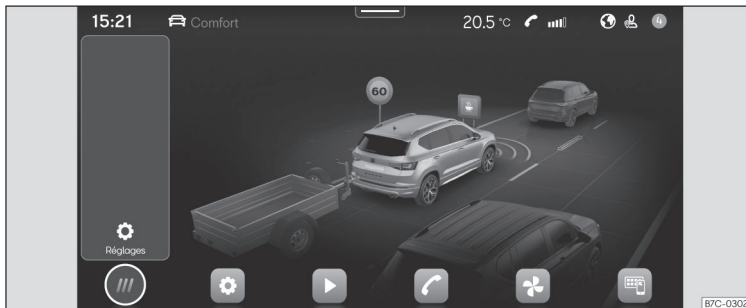

Fig. 68 Représentation schématique : Assistants d'aide et réglages du véhicule

Le nombre d'assistants et de réglages dépend de la version et du pays correspondant.

- **Aide à la conduite**
  - Activation automatique du frein de stationnement»» page 268 .
  - Aide au stationnement»» page 275 .
  - Activer / désactiver l'ESC, systèmes de stabilisation et assistance au freinage »» page 271.
  - Activer / désactiver le système Start-Stop»» page 218 .
  - Régulateur de vitesse adaptatif (ACC). »» page 248
  - Assistant de maintien de voie (Lane Assist)»» page 254 .
- Système d'assistance au freinage d'urgence (Front Assist)»» page 245 .
- Détecteur de fatigue»» page 79 .
- Détection de signalisation routière »» page 80.
- Assistant de changement de voie»» page 261.
- Assistant d'urgence (Emergency Assist) »» page 259.

## Volant multifonction\*

### Fonctions

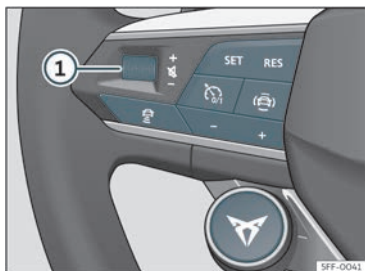

Fig. 69 Commandes au volant.

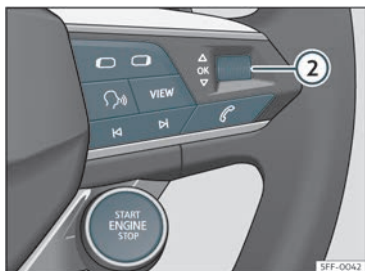

Fig. 70 Commandes au volant.

ler des fonctions d'audio, de téléphonie, de navigation, de commande vocale et des assistants d'aide à la conduite sans qu'il ne soit nécessaire de dévier l'attention de la conduite.

### Boutons disponibles en fonction de la version

Symbole	Fonction
①	<i>Tourner</i> : Augmenter/diminuer le volume <i>Appuyer sur</i> : Couper le son
②	<i>Tourner</i> : Rechercher dans le menu du tableau de bord. En mode Navigation, tourner pour zoomer/réduire la carte sur le Digital Cockpit <i>Appuyer sur</i> : Sélectionner l'option en surbrillance sur le tableau de bord
⏮ ⏭	<i>Radio</i> : Recherche de la station précédente/suivante. <i>Média</i> : Pulsation courte : passer à la plage précédente/suivante. Pression longue : retour/avance rapide
☎	Activer le menu téléphone (répondre à un appel, raccrocher)
🔄	Passer de sources média à la radio
◀ ▶	Changer le menu du tableau de bord (précédent/suivant)
🗣️	Activer / désactiver la commande vocale

Symbole	Fonction
VIEW	Tableau de bord numérique (Digital Cockpit) : Changer les vues du tableau numérique» page 73
🔥	Activer ou désactiver le chauffage du volant» page 164
🕒/0/1	Connecter/déconnecter le Régulateur de vitesse» page 241 / l'ACC» page 248 / Limiteur de vitesse» page 243
SET RES	<b>SET</b> : Activer l'ACC / Régulateur de vitesse / Limiteur <b>RES</b> : Rétablir la vitesse programmée de l'ACC ou du régulateur de vitesse
- +	+ : Augmenter la vitesse programmée - : Réduire la vitesse programmée
🗨️	Ouvrir le menu des assistants d'aide à la conduite sur le tableau de bord
🚦	Modifier la distance programmée de l'ACC
🏠	Sélection du profil de conduite» page 231
START ENGINE STOP	Lancement et coupure du moteur » page 214

Le volant comprend des modules multifonction depuis lesquels il est possible de contrô-

## Ouverture et fermeture

### Jeu de clés du véhicule

#### Clé du véhicule

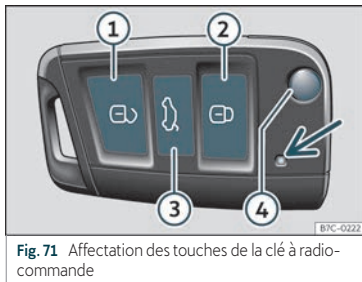

**Fig. 71** Affectation des touches de la clé à radio-commande

#### Légende de la >>> fig. 71

- ① Déverrouillage du véhicule
- ② Verrouillage du véhicule
- ③ Déverrouiller uniquement le hayon du coffre. Appuyez sur la touche jusqu'à ce que tous les clignotants du véhicule s'allument brièvement. Vous disposez de 2 minutes pour ouvrir le hayon. Une fois ce temps écoulé, il se verrouillera de nouveau. D'autre part, le témoin de la clé clignotera.
- ④ Dégagement et rabattement du panneau de la clé

Avec la clé du véhicule, il est possible de verrouiller et déverrouiller le véhicule à distance >>> page 100

L'émetteur et la pile sont intégrés à la clé du véhicule. Le récepteur se trouve dans l'habitacle du véhicule. Le rayon de portée de la clé du véhicule avec une pile neuve est de plusieurs mètres autour du véhicule.

Si vous ne parvenez pas à ouvrir ou à fermer le véhicule à l'aide de la radiocommande, vous devrez procéder à une nouvelle synchronisation de la clé >>> page 100 ou en remplacer la pile >>> page 99.

Vous pouvez utiliser plusieurs clés du véhicule.

#### Témoin de contrôle sur la clé du véhicule.

Lorsque vous appuyez brièvement sur un bouton de la clé du véhicule, le témoin clignote >>> fig. 71 (flèche) une fois brièvement, mais si vous appuyez plus longtemps, il clignotera plusieurs fois, par exemple, lors de l'ouverture de confort.

Si le témoin de la clé du véhicule ne s'allume pas en appuyant sur le bouton, il faudra changer la pile de la clé du véhicule >>> page 99.

#### Clé de recharge

Pour obtenir une clé de recharge ou d'autres clés du véhicule, vous avez besoin du numéro de châssis du véhicule.

Chaque nouvelle clé de véhicule doit contenir une puce qui doit être codée avec les données de l'antidémarrage électronique du véhicule. Une clé de véhicule ne fonctionne pas si elle ne contient aucune puce ou si elle contient une puce non codée. Cela est également valable pour des clés spécialement fraisées pour le véhicule.

Vous pouvez obtenir les clés du véhicule ou les clés de recharge neuves chez un partenaire spécialisé CUPRA ou un partenaire officiel SEAT, dans un atelier spécialisé ou un service de clé autorisé qualifié pour créer ces clés.

Les clés neuves ou de recharge doivent être synchronisées avant utilisation >>> page 100.

#### ⚠ AVERTISSEMENT

- Ne laissez jamais d'enfants ou de personnes dépendant de l'aide d'autrui dans le véhicule car ils ne pourraient pas en sortir ni se débrouiller tous seuls en cas d'urgence.
- Toute utilisation indue de la clé du véhicule par un tiers peut entraîner le lancement du moteur ou déclencher des équipements électriques (lève-glaces électriques, par exemple) – risque d'accident ! Les portes du véhicule peuvent avoir été

verrouillées avec la clé à radiocommande, ce qui complique l'accès des secours en cas d'urgence.

- Ne laissez jamais une clé du véhicule à bord. Votre véhicule risquerait d'être endommagé par des tiers, voire même volé. C'est pourquoi vous devez toujours vous munir de la clé lorsque vous quittez le véhicule.
- Ne coupez jamais le contact tant que le véhicule n'est pas arrêté. Le dispositif de blocage de la direction pourrait s'enclencher subitement et vous faire perdre le contrôle du véhicule.

### ⓘ ATTENTION

Toutes les clés du véhicule contiennent des composants électroniques. Protégez-les contre les dégâts, les chocs et l'humidité.

### ⓘ Nota

- Appuyez uniquement sur la touche de la clé du véhicule lorsque vous avez vraiment besoin de la fonction correspondante. Si vous appuyez sur le bouton lorsque cela n'est pas nécessaire, vous risquez de déverrouiller le véhicule involontairement ou de déclencher l'alarme. Cela est valable même si vous pensez être hors du rayon d'action.
- Le fonctionnement de la clé du véhicule peut être temporairement affecté par le chevauchement d'émissions situées à proximité du véhicule, travaillant sur la même

me gamme de fréquences (des émetteurs radio, des téléphones mobiles, par exemple).

- Les obstacles situés entre la clé du véhicule et le véhicule, les mauvaises conditions météorologiques et la décharge des piles diminuent la portée de la radiocommande.
- Si vous appuyez sur les touches de la clé du véhicule ou sur l'une des touches du verrouillage centralisé» page 103 plusieurs fois de suite pendant une brève période, le verrouillage centralisé se désactive brièvement pour se protéger contre les surcharges. Le véhicule est donc déverrouillé. Bloquez-le si nécessaire.
- Vous pouvez vous procurer des clés à radiocommande supplémentaires auprès d'un Service Technique et elles doivent être synchronisées dans le même établissement.
- Cinq clés à radiocommande peuvent être utilisées au maximum.

## Remplacer la pile

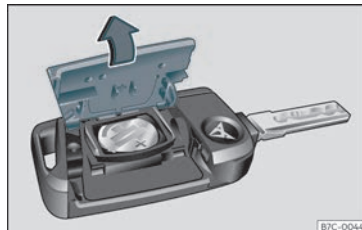

Fig. 72 Clé du véhicule : ouvrez le cache du logement de la pile.

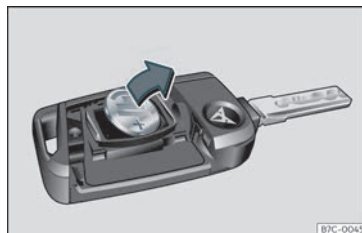



Fig. 73 Clé du véhicule : retirez la pile.

CUPRA vous recommande de faire remplacer la pile par un atelier spécialisé.

La pile se trouve à l'arrière de la clé du véhicule, sous un couvercle. »

## Remplacement de la pile

- Dégagez le panneton de la clé du véhicule »» page 98.
- Retirez le couvercle de la partie arrière de la clé du véhicule »» **fig. 72** dans le sens de la flèche »» .
- Retirez la pile du compartiment à l'aide d'un objet fin approprié »» **fig. 73**.
- Placez la pile neuve comme indiqué »» **fig. 73** et appuyez-la contre le logement des piles dans le sens contraire de la flèche »» .
- Placez le couvercle comme indiqué »» **fig. 72**, et appuyez-le sur le boîtier de la clé du véhicule dans le sens contraire de la flèche jusqu'à ce qu'il s'encastre.

### AVERTISSEMENT

Avaler une pile de 20 mm de diamètre ou toute autre pile bouton peut causer des blessures graves, voire mortelles, en un laps de temps très court.

- Maintenez la clé du véhicule et les porte-clés à pile hors de portée des enfants.
- Si vous pensez que quelqu'un a pu avaler une pile, consultez immédiatement un médecin.

### ATTENTION

- Si vous ne changez pas la pile correctement, vous pouvez endommager la clé du véhicule.
- L'utilisation de piles inadéquates peut endommager la clé du véhicule. Pour cela, remplacez toujours la pile usée par une autre de taille, tension et spécifications identiques.
- Lors de la pose de la pile, vérifiez que la polarité est correcte.

### Conseil antipollution

Débarrassez-vous des piles dans le respect de l'environnement.

## Synchroniser la clé du véhicule

Si vous appuyez souvent sur le bouton  hors du champ d'action, il est possible que le véhicule ne puisse plus être verrouillé ou déverrouillé avec la clé qui lui correspond. Si nécessaire, vous devrez synchroniser à nouveau la clé du véhicule comme indiqué ci-après :

- Dégagez le panneton de la clé du véhicule »» page 98.
- Si nécessaire, retirez le cache de la poignée de la porte du conducteur »» page 111.

- Appuyez sur le bouton  de la clé du véhicule. Pour cela, vous devrez rester à côté du véhicule.
- Ouvrez le véhicule dans la minute qui suit, avec le panneton de la clé. La synchronisation est terminée.
- Si nécessaire, montez le cache.

## Verrouillage centralisé

### Brève introduction

Le verrouillage centralisé fonctionne correctement lorsque toutes les portes et le hayon arrière sont complètement fermés. Si la porte du conducteur est ouverte, le véhicule ne peut pas être verrouillé avec la clé du véhicule.

Si le véhicule est équipé du système de verrouillage et de démarrage sans clé Keyless Access, il ne pourra être verrouillé que si le contact est déconnecté et si la porte du conducteur est fermée.

En cas de stationnement prolongé d'un véhicule (par exemple dans un garage), sa batterie risque de se décharger. Dans ce cas, il est impossible de démarrer le moteur.

**⚠ AVERTISSEMENT**

L'utilisation incorrecte du verrouillage centralisé peut entraîner des blessures graves.

- Le verrouillage centralisé verrouille toutes les portes. Un véhicule verrouillé de l'intérieur peut empêcher que les personnes non autorisées n'ouvrent les portes depuis l'extérieur et accèdent au véhicule. Cependant, en cas d'urgence ou d'accident, les portes verrouillées compliquent l'accès à l'intérieur du véhicule pour secourir les passagers.
- Ne laissez jamais seuls à l'intérieur du véhicule des enfants ou des personnes dépendant de l'aide d'autrui. La touche de verrouillage centralisé permet de bloquer toutes les portes depuis l'intérieur. De cette manière, les passagers seront enfermés à l'intérieur du véhicule. Les personnes enfermées peuvent être exposées à des températures très élevées ou très basses.
- Selon l'époque de l'année, l'intérieur d'un véhicule fermé peut atteindre des températures très élevées ou très basses, qui peuvent entraîner de graves blessures et maladies, voire la mort, en particulier chez les jeunes enfants.
- Ne laissez jamais personne à l'intérieur d'un véhicule verrouillé. En cas d'urgence, ces personnes pourraient ne pas être en mesure de quitter le véhicule d'elles-mêmes ou de recevoir de l'aide.

**Description**

Le verrouillage centralisé permet de verrouiller et de déverrouiller centralement toutes les portes, le hayon arrière et la trappe de carburant :

- De l'extérieur, à l'aide de la clé du véhicule »» page 102.
- De l'extérieur, avec le système Keyless Access»» page 104 ,
- De l'intérieur, à l'aide de la touche de verrouillage centralisé»» page 103 .

Vous disposez de plusieurs fonctions qui permettent d'améliorer les conditions de sécurité du véhicule :

- Système de sécurité « Safe »»» page 107
- Système de verrouillage automatique en cas d'ouverture involontaire
- Système de déverrouillage sélectif
- Système de verrouillage automatique, en fonction de la vitesse, et de déverrouillage automatique (Auto Lock)
- Système de déverrouillage de sécurité

**Système de verrouillage automatique en cas d'ouverture involontaire**

Il s'agit d'un système de sécurité antivol qui permet d'éviter que le véhicule ne reste ouvert par inadvertance. Si le véhicule est déverrouillé et que ni les portes, ni le hayon ar-

rière n'ont été ouverts après 30 secondes, il sera automatiquement reverrouillé.

**Déverrouillage sélectif des portes**

Lorsque vous verrouillez le véhicule, les portes et le hayon se verrouillent. Si vous le souhaitez, lorsque vous ouvrez la porte, vous pouvez déverrouiller *uniquement* celle du conducteur, ou tout le véhicule. Pour cela, effectuez le réglage dans le système d'infodivertissement»» page 102 .

**Verrouillage automatique (Auto Lock)\***

La fonction de verrouillage automatique Auto Lock verrouille les portes et le hayon à partir d'une vitesse d'environ 15 km/h (9 mph).

Le véhicule se déverrouille lorsque vous retirez la clé de contact. Il est en outre possible de déverrouiller le véhicule en activant la fonction d'ouverture de la commande de verrouillage centralisé ou en actionnant l'une des poignées d'ouverture de porte.

En outre, en cas d'accident avec déclenchement de l'airbag, les portes se déverrouillent automatiquement pour permettre aux sauveteurs de pénétrer dans l'habitacle.

**Clignotants**

Lors du déverrouillage, les clignotants clignotent deux fois et lors du verrouillage une fois.



Si elle ne clignote pas, ceci peut être dû au fait qu'une porte, le hayon ou le capot n'est pas fermé.

### Verrouillage du véhicule par inadvertance (les clés étant à l'intérieur de ce dernier)

Remarques pour éviter d'enfermer la clé à radiocommande dans le véhicule :

- Si la porte du conducteur est ouverte, le véhicule ne pourra pas se verrouiller avec la commande de verrouillage centralisé»» page 103.

Verrouillez votre véhicule avec la clé à radio-commande uniquement lorsque les portes et le hayon seront fermés. Vous ne risquez ainsi pas de vous trouver à l'extérieur du véhicule avec les portes verrouillées et les clés à l'intérieur.

#### Nota

- Ne laissez jamais des objets de valeur sans surveillance dans le véhicule. Même verrouillé, un véhicule n'est pas un coffre-fort !
- Si la LED située dans le seuil de la porte du conducteur reste allumée pendant environ 30 secondes après le verrouillage du véhicule, le système de verrouillage centralisé ou le système d'alarme antivol\* est perturbé. Contactez un partenaire spécialisé CUPRA, un partenaire officiel SEAT ou un atelier spécialisé pour réparer le défaut.

- Le dispositif de surveillance de l'habitacle du système d'alarme antivol\* fonctionne parfaitement lorsque les glaces et le toit\* sont fermés.

### Réglages du verrouillage centralisé

Dans le système d'infodivertissement, des réglages du verrouillage centralisé peuvent être effectués.

#### Déverrouillage des portes

- Appuyez sur la touche de fonction  > **RÉGLAGES** > **Ouverture et déverrouillage** > **Verrouillage centralisé** > **Déverrouillage des portes**.

Vous pouvez décider lors du déverrouillage de débloquer **toutes** les portes ou uniquement la porte du **conducteur**. Toutes les options déverrouillent également la trappe à carburant.

En mode **Conducteur**, appuyez une fois sur la touche  de la clé à radiocommande pour ne déverrouiller que la porte du conducteur. Appuyez deux fois sur la touche pour déverrouiller les autres portes et le hayon.

Si vous appuyez sur la touche , vous verrouillerez toutes les portes du véhicule. Un signal de confirmation\* retentira simultanément.

### Déverrouiller et verrouiller de l'extérieur

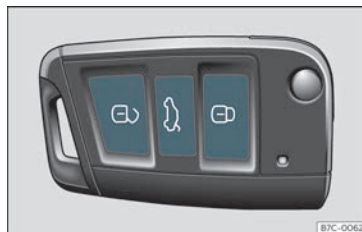





Fig. 74 Clé à radiocommande : touches.

- Verrouiller : appuyez sur le bouton  »» fig. 74.
- Verrouiller le véhicule sans le système de sécurité « Safe » : appuyez à nouveau sur le bouton  pendant 2 secondes.
- Déverrouiller : appuyez sur le bouton .
- Déverrouiller le hayon arrière : maintenez enfoncé le bouton  pendant au moins 1 seconde.

Si vous déverrouillez votre véhicule et que vous n'ouvrez aucune porte ni le hayon dans les 30 secondes qui suivent, le véhicule se verrouille de nouveau automatiquement. Cette fonction permet d'éviter que le véhicule ne reste déverrouillé indéfiniment de façon involontaire. Ceci n'est pas valable si



vous maintenez enfoncée la touche  plus d'une seconde.

### Système de déverrouillage sélectif

Le système de déverrouillage sélectif permet de déverrouiller uniquement la porte du conducteur et la trappe à carburant. Les autres serrures du véhicule restent verrouillées.

*Déverrouillage de la porte du conducteur et de la trappe à carburant :*

- Appuyez *une fois* sur la touche  de la clé à radiocommande, ou tournez la clé *une fois* dans le sens de l'ouverture.

*Déverrouillage de toutes les portes, du hayon et de la trappe à carburant :*

- Dans un délai de cinq secondes, appuyez *deux fois* sur la touche  de la clé à radiocommande ou tournez la clé *deux fois* dans le sens de l'ouverture.

Même si vous ne déverrouillez que la porte du conducteur, le système de sécurité Safe\* et le système d'alarme antivol\* sont immédiatement désactivés.

Sur les véhicules avec système d'infodivertissement, vous pouvez régler directement le verrouillage centralisé de sécurité » page 102.

### AVERTISSEMENT

Lisez et tenez compte des avertissements de sécurité »  au chapitre Système de sécurité « Safe » à la page 107.

### Nota

- Activez la clé à radiocommande uniquement lorsque votre véhicule se trouve dans votre champ de vision.
- Autres fonctions de la clé à radiocommande » page 118, Ouverture/fermeture confort.

### Déverrouiller et verrouiller de l'intérieur



Fig. 75 Porte du conducteur : commande de verrouillage centralisé.

- Verrouiller : appuyez sur le bouton  » fig. 75.

- Déverrouiller : appuyez sur le bouton  » fig. 75.

Lorsque vous verrouillez votre véhicule avec la commande de verrouillage centralisé, vous devez tenir compte de ce qui suit :

- Il n'est pas possible d'ouvrir les portes et le hayon de l'extérieur (sécurité, à l'arrêt aux feux de circulation, par exemple).
- La diode intégrée dans la commande de verrouillage centralisé s'allume lorsque toutes les portes sont fermées et verrouillées.
- Vous pouvez ouvrir chaque porte séparément de l'intérieur en tirant la poignée d'ouverture.
- En cas d'accident avec déclenchement de l'airbag, les portes verrouillées de l'intérieur se déverrouillent automatiquement pour permettre aux sauveteurs de pénétrer dans l'habitacle.

### AVERTISSEMENT

- La commande de verrouillage centralisé système fonctionne également avec le contact coupé, sauf lorsque le système de sécurité « de sécurité » est activé.
- La commande de verrouillage centralisé est hors service si le véhicule est verrouillé de l'extérieur avec le système de sécurité activé.
- En verrouillant les portes, vous rendez plus difficile l'intervention des secours de »

l'extérieur. Aucune personne, et surtout pas d'enfant, ne doit se trouver à bord du véhicule.

### **i** Nota

Votre véhicule est automatiquement verrouillé (Auto Lock) lorsque vous roulez à 15 km/h (9 mph)»» page 101. Vous pouvez déverrouiller à nouveau le véhicule avec la touche  de la commande de verrouillage centralisé.

## Déverrouiller et verrouiller le véhicule avec Keyless Access\*

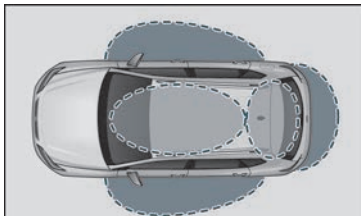

**Fig. 76** Keyless Access : zones de proximité.

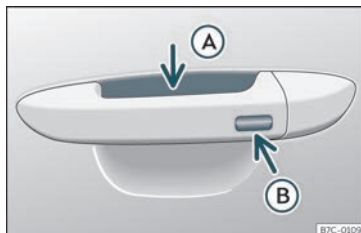

**Fig. 77** Poignée de porte : surfaces sensibles.

En fonction de l'équipement, le véhicule peut disposer du système Keyless Access.

Keyless Access est un système de fermeture et de démarrage sans clé qui permet de déverrouiller ou de verrouiller le véhicule sans utiliser activement sa clé. Pour ce faire, il suffit d'approcher l'une des clés du véhicule d'une zone de détection correspondant à la tentative d'accès au véhicule»» **fig. 76** puis de toucher l'une des surfaces sensibles des poignées de porte»» **fig. 77** ou d'actionner le *softtouch* ou la poignée du hayon arrière »» page 112 »» **i**.

### Déverrouillage automatique du véhicule

Le déverrouillage et le verrouillage du véhicule peuvent uniquement être effectués via les portes avant. Lors de cette opération, la clé de la radiocommande ne doit pas se trouver à plus de 1,5 m environ de la poignée de la portière.

C'est sans importance que la clé avec radio-commande se trouve dans la poche de votre veste.

Vous ne pouvez plus, pendant un instant, ouvrir à nouveau la porte, immédiatement après le processus de fermeture. Vous pouvez ainsi vous assurer que les portes sont correctement verrouillées.

Si vous le souhaitez, vous pouvez déverrouiller *uniquement* cette porte ou bien tout le véhicule. Les réglages nécessaires peuvent être effectués sur les véhicules équipés du système d'information du conducteur»» page 96.

### Informations générales

Si une clé valide se trouve dans une zone de proximité»» **fig. 76**, le système de fermeture et de démarrage sans clé Keyless Access accordera à cette clé les droits d'accès dès que vous toucherez l'une des surfaces sensibles des poignées de porte avant ou que vous actionnerez le *softtouch* ou la poignée située dans le hayon arrière.

Voici les différentes fonctions disponibles sans avoir à utiliser activement la clé du véhicule :

- *Keyless-Entry* : déverrouillage du véhicule via les poignées des portières avant ou la *softtouch*/la poignée située sur le hayon arrière.

- **Keyless-Exit** : verrouillage du véhicule à l'aide du capteur de la poignée de la portière du conducteur ou du passager avant.
- **Easy Open** : ouverture du hayon arrière en déplaçant le pied sous le pare-chocs arrière »» page 116.
- **Press & Drive** : mise en marche du moteur sans clé à l'aide du bouton de démarrage »» page 214.

Le verrouillage centralisé et le système de fermeture fonctionnent comme le système de verrouillage et déverrouillage *courant*. Seules les commandes changent.

Le déverrouillage et le verrouillage du véhicule sont confirmés respectivement par le clignotement *double* et *simple* des clignotants.

Si le véhicule est verrouillé puis que toutes ses portes ainsi que le hayon arrière sont fermés, la dernière clé utilisée étant à l'intérieur du véhicule et aucune n'étant à l'extérieur, le véhicule ne se verrouillera **pas immédiatement**. Tous les clignotants du véhicule clignoteront *quatre fois*. Si vous n'ouvrez ni porte ni hayon arrière, le véhicule se verrouille à nouveau automatiquement au bout de quelques secondes.

Lorsque vous déverrouillez le véhicule et que vous n'ouvrez ni porte ni hayon, le véhicule se verrouille de nouveau automatiquement au bout de quelques secondes.

### Déverrouiller et ouvrir les portes (Keyless-Entry)

- Saisissez la poignée de l'une des portes avant. Lorsque vous touchez la surface sensible »» fig. 77 (A) (flèche) de la poignée de porte, le véhicule se déverrouille.
- Ouvrez la porte.

Sur les véhicules équipés d'une ouverture sélective ou via la configuration du système d'infodivertissement, vous pouvez déverrouiller toutes les portes en saisissant deux fois la poignée de porte.

### Sur les véhicules sans système de sécurité « Safe » : fermer et verrouiller les portières (Keyless-Exit)

- Coupez le contact d'allumage.
- Fermez la porte du conducteur.
- Appuyez *une fois* sur la surface sensible de verrouillage »» fig. 77 (B) (flèche) de la poignée de porte de l'une des portes avant. La porte correspondante devra être fermée.

### Sur les véhicules avec système de sécurité « Safe » : fermer et verrouiller les portières (Keyless-Exit)

- Coupez le contact d'allumage.
- Fermez la porte du conducteur.
- Appuyez *une fois* sur la surface sensible »» fig. 77 (B) (flèche) de la poignée de porte de l'une des portes avant. Le véhicule se ver-

rouille avec le dispositif de sécurité Safe « Safe » »» page 107. La porte correspondante devra être fermée.

- Appuyez *deux fois* sur la surface sensible »» fig. 77 (B) (flèche) de la poignée de l'une des portes avant pour verrouiller le véhicule non équipé du système de sécurité « Safe » »» page 107.

### Déverrouiller et verrouiller le hayon arrière

Lorsque le véhicule est verrouillé, le hayon arrière se déverrouille lorsqu'il est ouvert si une clé valide du véhicule se trouve dans la zone de proximité »» fig. 76.

Ouvrez ou fermez le hayon arrière *normalement*.

Une fois fermé, le hayon se verrouillera automatiquement. Si le véhicule est entièrement déverrouillé, le hayon arrière ne sera **pas** verrouillé automatiquement une fois refermé.

### Qu'advient-il lors du verrouillage du véhicule à l'aide d'une seconde clé

Si une clé du véhicule se trouve à l'intérieur de ce dernier et qu'il est verrouillé depuis l'extérieur à l'aide d'une seconde clé, la clé qui se trouve à l'intérieur du véhicule ne pourra plus démarrer le moteur »» page 214. Pour activer le démarrage du moteur, vous devrez appuyer sur la touche  de la clé qui se trouve à l'intérieur du véhicule. »

### Désactivation automatique des capteurs

Si le véhicule n'est ni verrouillé ni déverrouillé pendant une longue période, les capteurs de proximité des portes seront automatiquement désactivés.

Si lorsque le véhicule est verrouillé, l'une des surfaces sensibles des poignées de porte est activée à de nombreuses reprises au cours d'une courte période (par exemple par les branches d'un arbuste), tous les capteurs de proximité sont désactivés pendant un moment.



Les capteurs seront réactivés :

- Au bout d'un certain temps.
- **OU** : si vous déverrouillez le véhicule avec la touche  de la clé.
- **OU** : si le hayon arrière est ouvert.
- **OU** : si vous déverrouillez le véhicule manuellement avec la clé.

### Fonction de désactivation temporaire de Keyless Access\*

Vous pouvez désactiver le déverrouillage du véhicule avec Keyless Access (accès sans clé) pour un cycle de verrouillage et de déverrouillage.

- Placez le sélecteur de vitesses en position P, sinon, le véhicule ne peut pas être verrouillé.
- Fermez la porte.

- Appuyez sur le bouton de verrouillage  de la radiocommande puis, dans les 5 secondes, touchez une fois la surface sensible de verrouillage de la poignée de la portière du conducteur >>> **fig. 77** . Ne saisissez pas la poignée de la portière sinon le véhicule ne se verrouillera pas. Il est également possible de procéder à la désactivation si le véhicule est verrouillé via la serrure de la porte du conducteur.

- Pour vérifier que la fonction a été désactivée, patientez au moins 10 secondes avant de saisir et tirer sur la poignée de porte. La porte ne doit pas s'ouvrir.

La fois suivante, le véhicule pourra être déverrouillé uniquement au moyen de la radiocommande ou du barillet. Après le prochain verrouillage ou déverrouillage, l'accès sans clé (Keyless Access) sera réactivé.

### Fonctions de confort

Pour **fermer à l'aide de la fonction confort** toutes les vitres électriques et le toit ouvrant, maintenez appuyé quelques secondes un doigt sur la surface sensible de verrouillage >>> **fig. 77**  (flèche) de la poignée de porte jusqu'à ce que les vitres et le toit se ferment.

L'**ouverture des portes** en touchant la surface sensible de la poignée de porte est effectuée en fonction des réglages activés dans le système d'infodivertissement en appuyant

sur la touche  > **RÉGLAGES** > **Ouverture et fermeture**.

### ATTENTION

Les surfaces sensibles des poignées de porte risquent d'être activées si elles reçoivent un jet d'eau ou de vapeur à haute pression si l'une de clés valides du véhicule se trouve dans la zone de proximité. Si au moins une glace à commande électrique est ouverte et que la surface sensible >>> **fig. 77**  (flèche) d'une des poignées est activée de manière permanente, toutes les glaces seront fermées.

### Nota

- Si la batterie du véhicule est en partie ou complètement déchargée, ou que la pile de la clé du véhicule est vide ou presque vide, il est possible que le véhicule ne puisse pas être verrouillé ou déverrouillé avec le système Keyless Access. Il est possible de déverrouiller ou de verrouiller manuellement le véhicule >>> page 111.

- Pour contrôler le verrouillage du véhicule, la fonction de déverrouillage reste désactivée pendant environ 2 secondes.

- Si l'afficheur du combiné d'instruments affiche le message Système Keyless défectueux, il est possible que le fonctionnement du système Keyless Access rencontre des dysfonctionnements. Adressez-vous à un atelier spécialisé. CUPRA recommande de se rendre chez un revendeur spécialisé

CUPRA ou chez tout revendeur du réseau SEAT.

- Selon la fonction configurée dans le système d'infodivertissement pour les rétroviseurs, les rétroviseurs extérieurs se déplient et les feux d'orientation s'allumeront automatiquement lors du déverrouillage du véhicule via la surface sensible située dans les poignées des portes conducteur et passager»» page 135.

- Si aucune clé valide n'est présente dans le véhicule ou si le système ne la détecte pas, un avertissement s'affiche sur l'écran du combiné d'instruments. Cette situation peut avoir lieu si un autre signal radio interfère avec le signal de la clé (tel qu'un accessoire pour dispositif mobile) ou si la clé est couverte par un autre objet (par exemple une mallette en aluminium).

- Le fonctionnement des capteurs des poignées de porte peut être affecté si les capteurs sont très sales, par exemple s'ils présentent une couche de sel. Dans ce cas, lavez le véhicule.

- Le véhicule pourra être verrouillé seulement si le levier de sélection se trouve sur la position P.

- Afin d'améliorer la sécurité du véhicule, la télécommande du système est équipée d'un capteur de position. Si la télécommande ne détecte aucun mouvement pendant

un certain temps (par exemple lorsqu'elle reste sur une table pendant la nuit), le système considère que vous ne cherchez pas à ouvrir le véhicule et la désactive.

### Système de sécurité « Safe »<sup>1)</sup>

Lorsque le véhicule est verrouillé, le système de sécurité « Safe » met hors service les poignées de porte et empêche ainsi aux personnes non autorisées d'accéder au véhicule. Les portes ne peuvent plus être ouvertes de l'intérieur »» .

En fonction du véhicule, lorsque vous coupez le contact, l'écran du tableau de bord peut vous indiquer que le dispositif de sécurité « Safe » est activé.

#### Verrouiller le véhicule et activer le système de sécurité « Safe »

- Appuyez *une fois* sur la touche de verrouillage  de la clé du véhicule.

#### Verrouiller le véhicule sans activer le système « Safe »

- Appuyez *deux fois* à suivre sur la touche de verrouillage  de la clé du véhicule.

- **OU** : touchez *deux fois* la surface sensible située sur la partie extérieure de la poignée de la portière»» **fig. 77** .

Lorsque le dispositif de sécurité « Safe » est désactivé, il faut tenir compte des conséquences suivantes :

- Le véhicule peut être déverrouillé et ouvert depuis l'intérieur à l'aide de la poignée de la porte.

- L'alarme antivol est activée.

- La surveillance de l'habitacle et le système anti-soulèvement sont désactivés.

#### État du système « Safe »

La fréquence de clignotement de la diode sur le seuil de porte confirme immédiatement le processus. Au début, la diode clignote brièvement dans une séquence rapide, ensuite elle s'éteint pendant environ 30 secondes et, enfin, elle continue à clignoter lentement.

#### AVERTISSEMENT

Si le véhicule est verrouillé de l'extérieur et que le système de sécurité « Safe »\* est activé, personne – et surtout pas des enfants – ne doit se trouver à bord du véhicule car il est impossible d'ouvrir les portes et les glaces de l'intérieur. En verrouillant les portes, »

<sup>1)</sup> Disponible en fonction du marché et de la version.

vous rendez plus difficile l'intervention des secours de l'extérieur.

## Alarme antivol\*

### Description

L'alarme antivol a pour fonction de rendre plus difficiles les tentatives d'effraction ou de vol du véhicule. C'est pourquoi l'alarme déclenche des signaux sonores et optiques en cas d'intrusion dans le véhicule.

L'alarme antivol est automatiquement activée lorsque le véhicule est fermé à l'aide de la clé. Le système s'active alors immédiatement et le témoin situé sur la porte du conducteur et les clignotants se mettent à clignoter pour indiquer la mise en service de l'alarme et du système de sécurité de verrouillage (double verrouillage)

Si l'une des portes ou le capot sont ouverts au moment de la connexion de l'alarme, ceux-ci ne sont pas incorporés aux zones de protection du véhicule. Si par la suite, la porte ou le capot sont fermés, ils sont automatiquement incorporés aux zones de protection du véhicule, ce qui est confirmé par un avertissement optique des clignotants.

- Les clignotants s'allumeront deux fois lors de l'ouverture et la désactivation de l'alarme.

- Les clignotants s'allumeront une fois lors de la fermeture et l'activation de l'alarme.

### Quand l'alarme se déclenche-t-elle ?

L'alarme antivol émet des signaux sonores et lumineux (intermittents) pendant environ 30 secondes, se répétant jusqu'à 10 fois lorsque, le véhicule étant verrouillé, les actions suivantes sont réalisées sans autorisation :

- Ouverture d'une porte déverrouillée mécaniquement avec la clé du véhicule sans mettre le contact d'allumage dans les 15 secondes suivantes (sur certains marchés, comme par exemple en Hollande, les 15 secondes d'attente disparaissent et l'alarme s'active immédiatement à l'ouverture de la porte).
- Ouverture d'une porte.
- Ouverture du capot-moteur.
- Ouverture du hayon arrière.
- Connexion du contact d'allumage avec une clé non autorisée.
- Mauvaise manipulation de l'alarme.
- Déconnexion de la batterie du véhicule.
- Mouvement à l'intérieur du véhicule (lorsque la protection volumétrique est active >>> page 109).
- Remorquage du véhicule (pour les véhicules avec protection anti-soulèvement >>> page 109).

- Levage du véhicule (pour les véhicules avec protection anti-soulèvement >>> page 109).

- Transport du véhicule à bord d'un transbordeur ou chemin de fer (sur les véhicules avec protection anti-soulèvement ou avec protection volumétrique >>> page 109).

- Décrochage d'une remorque raccordée au système d'alarme antivol.

### Comment déconnecter l'alarme

- Déverrouiller le véhicule avec le bouton de déverrouillage  de la clé.
- **OU** : mettez le contact avec une clé autorisée.

Si la porte du conducteur est déverrouillée mécaniquement à l'aide de la clé, 15 secondes suffisent pour mettre le contact après l'ouverture de la porte.

Autrement, l'alarme se déclenche pendant 30 secondes et le démarrage n'est pas possible.

### ⓘ ATTENTION

Après avoir désactivé le dispositif de sécurité antivol, la protection volumétrique et la protection anti-soulèvement se désactivent automatiquement.

### Nota

- Après 28 jours, le témoin s'éteint pour ne pas épuiser la batterie si le véhicule reste garé pendant une longue période. Le système d'alarme reste activé.
- Si un intrus accède à une autre zone surveillée après l'extinction du signal d'alarme (par exemple, s'il ouvre le hayon après l'ouverture d'une porte), le signal d'alarme se déclenche de nouveau.
- L'alarme antivol ne s'active pas si l'on verrouille le véhicule de l'intérieur à l'aide de la touche de verrouillage centralisé .
- Si la porte du conducteur est déverrouillée mécaniquement à l'aide de la clé, seule cette porte sera déverrouillée, et pas l'ensemble du véhicule. Ce n'est qu'après avoir connecté le contact d'allumage que la sécurité des portes sera désactivée (les portes restant verrouillées) et que la touche de verrouillage centralisé s'activera.
- Si la batterie du véhicule est à moitié ou complètement déchargée, l'alarme antivol ne fonctionnera pas correctement.
- Lorsque l'alarme est activée, la protection antivol du véhicule reste garantie, même si la batterie est débranchée ou défectueuse.
- Lorsqu'elle est activée, l'alarme retentira si l'une des bornes de la batterie est débranchée.

### Protection volumétrique et protection anti-soulèvement\*

C'est une fonction de surveillance ou de contrôle incorporée au système d'alarme antivol\*, qui détecte par des ultrasons l'accès non autorisé à l'intérieur du véhicule.



La protection volumétrique et la protection anti-soulèvement (capteur d'inclinaison) sont automatiquement activées en même temps que l'alarme antivol. Celle-ci ne s'activera que si toutes les portes et le hayon sont fermés.

Après avoir désactivé le dispositif de sécurité « Safe »\*» page 107, la protection volumétrique et la protection anti-soulèvement se désactivent automatiquement.

#### Activation

- Elle s'effectue automatiquement une fois l'alarme antivol déclenchée.

#### Désactivation

- Ouvrez le véhicule avec la clé, de façon mécanique ou en appuyant sur la touche  de la radiocommande. Le temps écoulé entre l'ouverture de la porte et la mise du contact ne doit pas dépasser 15 secondes ; dans le cas contraire l'alarme se déclenche.
- Appuyez deux fois sur la touche  de la radiocommande. Le détecteur volumétrique

et le capteur d'inclinaison se désactiveront. Le système d'alarme reste activé.

Le dispositif de protection volumétrique et la protection anti-soulèvement seront de nouveau activés au prochain verrouillage du véhicule.

Si vous souhaitez déconnecter la protection volumétrique et la protection anti-soulèvement, il faudra répéter l'opération chaque fois que le véhicule sera verrouillé, sinon elles se connecteront automatiquement.

Il est préférable que la protection volumétrique et la protection anti-soulèvement soient déconnectées si des animaux sont laissés à l'intérieur du véhicule verrouillé (sinon l'alarme se déclenche à cause de leurs mouvements) ou lorsque, par exemple, le véhicule doit être transporté ou remorqué avec un bras suspendu.

#### Désactivation via le système d'infodivertissement

- Retirez le contact et sélectionnez : touche  > RÉGLAGES > Ouverture et fermeture > Verrouillage centralisé > Surveillance de l'habitacle.
- Lorsque le véhicule est verrouillé, la protection volumétrique et la protection anti-soulèvement sont désactivées jusqu'à la prochaine ouverture des portes. »

### Fausses alarmes

La surveillance de l'habitacle ne fonctionnera correctement que si le véhicule est entièrement fermé. Veuillez respecter les dispositions légales en la matière.

### Une fausse alarme peut se produire dans les cas suivants :

- Fenêtres ouvertes (en partie ou complètement).
- Toit ouvrant/relevable ouvert (en partie ou complètement).
- Déplacement d'objets à l'intérieur du véhicule, tels que des bouts de papier, des désodorisants suspendus au rétroviseur, etc.

#### Nota

- S'il y a un deuxième verrouillage alors que l'alarme était activée sans la fonction capteur volumétrique, ce deuxième verrouillage entraînera la connexion de l'alarme avec toutes ses fonctions, sauf celle du capteur volumétrique. Cette fonction sera activée à nouveau lors de la prochaine connexion de l'alarme, si elle n'est pas désactivée volontairement.
- Si l'alarme s'est déclenchée à cause du capteur volumétrique, le clignotement du témoin de la porte du conducteur vous l'indiquera en ouvrant celle-ci. Ce clignotement sera différent de celui correspondant à l'alarme activée.

- La vibration d'un téléphone mobile laissé à l'intérieur du véhicule, peut déclencher l'alarme de protection volumétrique, puisque les détecteurs réagissent aux mouvements et aux secousses qui se produisent à l'intérieur du véhicule.

- Si une porte quelconque ou le hayon sont ouverts, seule l'alarme se déclenchera. La protection volumétrique et la protection anti-soulèvement ne s'activeront qu'une fois toutes les portes fermées (y compris le hayon).

## Portes

### Introduction

Les portes et le hayon arrière peuvent être verrouillés manuellement et déverrouillés partiellement, par exemple, si la clé ou le verrouillage centralisé sont abîmés.

#### AVERTISSEMENT

Effectuer une ouverture ou un verrouillage de secours sans faire attention peut entraîner des blessures graves.

- Si le véhicule est verrouillé de l'extérieur, les portes et les glaces ne pourront pas être ouvertes de l'intérieur !
- Ne laissez jamais seuls à bord des enfants ou des personnes dépendant de l'aide

d'autrui. Ils ne seraient pas à même de sortir seuls du véhicule ou de se porter secours à eux-mêmes dans une situation d'urgence.

- Selon l'époque de l'année, l'intérieur d'un véhicule fermé peut atteindre des températures très élevées ou très basses, qui peuvent entraîner de graves blessures et maladies, voire la mort, en particulier chez les jeunes enfants.

#### AVERTISSEMENT

La zone de fonctionnement des portes et du hayon est dangereuse et peut provoquer des blessures.

- Ouvrez ou fermez les portes et le hayon uniquement lorsqu'il n'y a personne sur la course.

#### ATTENTION

Lorsque vous effectuez un verrouillage ou une ouverture de secours, démontez et remontez soigneusement et de manière correcte les composants afin d'éviter des dégâts dans le véhicule.



### Déverrouillage ou verrouillage d'urgence de la porte du conducteur

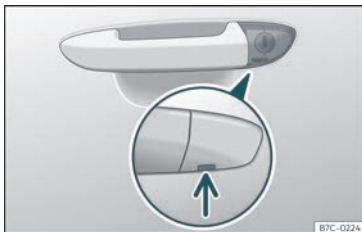

**Fig. 78** Poignée de la porte du conducteur : barillet de serrure caché.

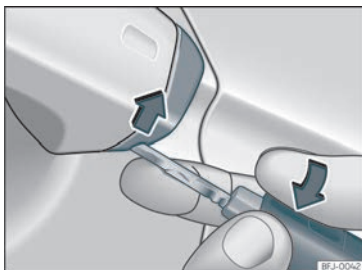

**Fig. 79** Poignée de la porte du conducteur : détachez le cache en faisant levier.

En cas de défaillance du verrouillage centralisé, vous pouvez verrouiller et déverrouiller la porte du conducteur depuis le barillet.

En général, lorsque la porte du conducteur est verrouillée manuellement, toutes les portes sont verrouillées. Lors du déverrouillage manuel, seule la porte du conducteur est déverrouillée. Prenez en compte les instructions relatives au système d'alarme antivol >>> page 108.

- Dégagez le panneton de la clé du véhicule >>> page 98.
- Introduisez le panneton dans l'ouverture inférieure du cache de la poignée de la porte du conducteur >>> fig. 79 et soulevez le cache.
- Introduisez le panneton dans le barillet de serrure et déverrouillez ou verrouillez le véhicule.

#### Particularités

- L'alarme antivol reste activée sur les véhicules déverrouillés. Cependant, elle ne se déclenche pas >>> page 108.
- Lorsque vous ouvrez la porte du conducteur, vous disposez de 15 secondes pour mettre le contact d'allumage. Passé ce délai, l'alarme se déclenche.
- Mettez le contact d'allumage. L'antidémarrage électronique détecte une clé de véhicule valable et désactive l'alarme antivol.

#### Nota

L'alarme antivol ne s'active pas lorsque le véhicule est verrouillé manuellement avec le panneton >>> page 100.

### Verrouillage d'urgence des portes sans barillet de serrure



**Fig. 80** Verrouillage d'urgence de la porte.

En cas de panne du verrouillage centralisé, les portes sans barillet de serrure doivent être verrouillées séparément.

Le verrouillage d'urgence est situé à l'avant de la porte du passager avant et des portes arrière. Vous voyez seulement si la porte est ouverte.

- Retirez le cache du trou.

»

- Insérez la clé dans la fente et tournez-la jusqu'en butée vers la droite (porte droite) ou vers la gauche (porte gauche).
- Remettez le cache en place.

Une fois que vous avez fermé la porte, il n'est plus possible de l'ouvrir de l'extérieur. Vous ne pouvez déverrouiller puis ouvrir la porte simultanément de l'intérieur qu'en tirant une fois la poignée d'ouverture de la porte.

### Sécurité enfants



Fig. 81 Sécurité enfants de la porte gauche.

La sécurité enfants empêche l'ouverture des portes arrière de l'intérieur. Vous devez éviter que les mineurs n'ouvrent une porte par inadvertance lorsque le véhicule est en circulation.

Cette fonction est indépendante des systèmes électroniques d'ouverture et de ver-

rouillage du véhicule. Elle affecte exclusivement les portes arrière. Elle ne peut être activée et désactivée que de manière mécanique, comme décrit ci-après :

#### Activation de la sécurité enfants

- Déverrouillez le véhicule et ouvrez la porte sur laquelle vous désirez activer la sécurité.
- Lorsque la porte est ouverte, tournez la rainure avec la clé du véhicule dans le sens horaire pour les portes de gauche >>> fig. 81 et dans le sens antihoraire pour les portes de droite.

#### Désactivation de la sécurité enfants

- Déverrouillez le véhicule et ouvrez la porte sur laquelle vous désirez désactiver la sécurité.
- Lorsque la porte est ouverte, tournez la rainure avec la clé du véhicule dans le sens antihoraire pour les portes de gauche >>> fig. 81 et dans le sens horaire pour les portes de droite.

Lorsque la sécurité enfants est activée, la porte ne peut être ouverte que de l'extérieur.

## Hayon

### Brève introduction

#### ⚠ AVERTISSEMENT

Verrouiller, ouvrir ou fermer le hayon arrière de manière non appropriée ou incontrôlée peut entraîner des accidents et des blessures graves.

- Il ne faut pas ouvrir le hayon arrière lorsque les phares antibrouillard ou les feux de recul sont allumés. Les feux peuvent être endommagés.
- Ne fermez pas le hayon en appuyant sur la lunette arrière avec la main. La glace pourrait voler en éclats et causer des blessures !
- Après avoir fermé le hayon, assurez-vous qu'il est bien verrouillé car sinon il pourrait s'ouvrir de manière inattendue lorsque le véhicule est en marche.
- Ne fermez jamais le hayon sans faire attention ou de manière incontrôlée, car vous pourriez vous blesser gravement vous-même ou blesser un tiers. Assurez-vous toujours que personne ne se trouve dans la course du hayon.
- Ne roulez jamais avec le hayon entrouvert ou grand ouvert car les gaz d'échappement pourraient pénétrer dans l'habitacle. Risque d'intoxication !

- Ne laissez jamais le véhicule sans surveillance et ne permettez pas à des enfants de jouer à l'intérieur ou à proximité de celui-ci, en particulier si le hayon arrière est ouvert. Les enfants risqueraient de s'introduire dans le coffre à bagages, fermer le hayon et rester enfermés. Un véhicule fermé à clé peut, selon la saison, chauffer ou refroidir de façon extrême et entraîner des blessures ou des maladies graves, voire la mort.

### ⓘ ATTENTION

Avant d'ouvrir ou de fermer le hayon arrière, veillez à disposer d'un espace suffisant pour l'ouvrir ou le fermer, par exemple lorsqu'une remorque est attelée ou que le véhicule se trouve dans un garage.

### ⓘ Nota



Avant de fermer le hayon, vérifiez que la clé n'est pas restée dans le coffre.

### Ouverture et fermeture du hayon arrière



Fig. 82 Hayon : poignée

Le fonctionnement du système d'ouverture du hayon est électrique. Pour l'activer, appuyez légèrement sur la poignée»» fig. 82.

Pour verrouiller ou déverrouiller le hayon, appuyez sur la touche  ou  de la clé du véhicule.

Si le hayon est ouvert ou mal fermé, un message correspondant apparaît sur l'écran du combiné d'instruments.\* Si le hayon s'ouvre alors que le véhicule roule à plus de 6 km/h (4 mph), un signal sonore d'avertissement retentit en plus\*.

### Ouverture et fermeture

- Ouvrir : appuyez légèrement sur la poignée. Le hayon arrière s'ouvre automatiquement.

- Fermer : maintenez le hayon par l'une des poignées du revêtement intérieur et fermez-le en le déplaçant vers le bas. Vous pouvez également appuyer sur la touche située sur le hayon\*»» fig. 83.

Si les portes sont verrouillées, le hayon du coffre à bagages est également verrouillé.

### Hayon arrière à ouverture et fermeture électriques\*

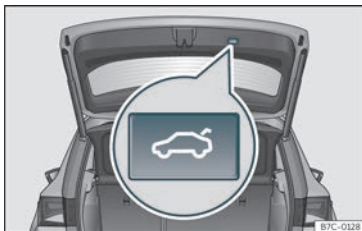

Fig. 83 Hayon : touche de fermeture du hayon



Fig. 84 Console centrale : touche d'ouverture et de fermeture du hayon arrière.

#### Ouverture du coffre à bagages

• Déverrouillez le véhicule » page 100 et appuyez brièvement sur la poignée du hayon arrière. Sur les véhicules équipés du Keyless Access, il est possible d'appuyer directement

sur la poignée du hayon arrière. Le hayon arrière se déverrouille si l'une des clés autorisées est détectée à proximité du véhicule.

• **OU** : appuyez pendant au moins une seconde sur la touche de la console centrale » fig. 84. La touche s'allume même lorsque le contact d'allumage est coupé.

• **OU** : maintenez enfoncée la touche de la clé du véhicule pendant environ 1 seconde. Si le véhicule est verrouillé, seul le hayon arrière est déverrouillé (les portes restent verrouillées).

• **OU** : sur les véhicules équipés de Keyless Access et de l'ouverture contrôlée par capteurs, il est possible d'ouvrir le hayon arrière en déplaçant le pied dans la zone des capteurs situés sous le pare-chocs arrière (Easy Open) » page 116). Le hayon arrière s'ouvre automatiquement.

#### Fermeture du coffre à bagages

• Appuyez brièvement sur la touche de la console arrière » fig. 83 » au chapitre Brève introduction à la page 112.

• **OU** : appuyez sur la touche de la console centrale jusqu'à ce que le hayon arrière se verrouille » fig. 84.

• **OU** : sur les véhicules équipés de Keyless Access, appuyez longuement sur la touche de la clé du véhicule jusqu'à ce que le hayon arrière soit verrouillé ou déplacez votre pied dans la zone des capteurs situés

sous le pare-chocs arrière (Easy Open) » page 116. La clé du véhicule ne doit pas se trouver éloignée de plus de 1,5 mètres environ du coffre, et elle ne doit pas être à l'intérieur du véhicule.

• **OU** : déplacez manuellement le hayon arrière dans le sens de fermeture jusqu'à ce qu'il se ferme automatiquement.

• Le hayon arrière s'abaisse automatiquement jusqu'en position finale et se ferme également automatiquement » au chapitre Brève introduction à la page 112.

#### Interrompre l'ouverture ou la fermeture

Après avoir commencé, l'ouverture et la fermeture du hayon arrière peuvent être interrompues en appuyant sur l'une des touches de la console centrale.

Continuez à ouvrir ou fermer le hayon à la main. Vous devrez pour cela exercer une force assez importante.

Si vous appuyez sur l'une des touches de la console centrale, le hayon se déplacera à nouveau dans la direction correspondante.

Si le hayon arrière rencontre une résistance ou un obstacle lors de l'ouverture ou de la fermeture automatique, l'opération s'interrompt immédiatement. Dans le cas d'une fermeture, le hayon se rouvre un peu.

• Vérifiez pourquoi le hayon n'a pas pu parvenir à s'ouvrir ou se fermer.

- Réessayez d'ouvrir ou de fermer le hayon.
- Il est parfois possible d'ouvrir ou de fermer le hayon à la main en exerçant une force importante.

### Particularités en cas de présence d'une remorque

Le hayon arrière électrique peut être ouvert ou fermé à l'aide de ses touches uniquement si le dispositif de remorquage monté en usine est relié électriquement à une remorque » page 299.

### Signaux acoustiques

Des signaux sonores sont émis lors de l'ouverture ou de la fermeture du hayon arrière. Exception : lorsque le hayon est ouvert manuellement à l'aide de la poignée ou via la fonction Easy Open avec un mouvement du pied ou qu'il est fermé à l'aide de sa touche » fig. 83.

### Modifier et mémoriser l'angle d'ouverture

Si l'espace disponible à l'arrière ou au-dessus du véhicule est inférieur à la zone d'ouverture du hayon arrière, il est possible de modifier son angle d'ouverture.

Pour mémoriser un nouvel angle d'ouverture, le hayon arrière doit être au moins ouvert de moitié.

- Interrompez le processus d'ouverture à la position souhaitée.
- Appuyez sur la touche  fig. 83 située dans le hayon pendant au moins trois secondes.

L'angle d'ouverture est mémorisé. La mémorisation est indiquée par le clignotement des feux de détresse et l'émission d'un signal sonore.

### Rétablir et mémoriser l'angle d'ouverture

Pour que le hayon arrière puisse être entièrement ouvert, il est nécessaire de rétablir et de mémoriser à nouveau l'angle d'ouverture.

- Déverrouillez le hayon arrière et ouvrez-le jusqu'à la hauteur mémorisée.
- Relevez le hayon arrière à la main jusqu'en butée. Vous devrez pour cela exercer une force assez importante.
- Appuyez sur la touche  fig. 83 située dans le hayon pendant au moins trois secondes.
- L'angle d'ouverture programmé en usine est rétabli et mémorisé. La mémorisation est indiquée par le clignotement des feux de détresse et l'émission d'un signal sonore.

### Protection automatique contre la surchauffe

Si le système est activé à plusieurs reprises, il se désactive automatiquement afin d'éviter toute surchauffe.

Une fois le système refroidi, il est possible de réutiliser la fonction. Dans l'intervalle, le hayon arrière peut uniquement être ouvert ou fermé à la main en exerçant une force assez importante.

Si lorsque le hayon arrière est ouvert, la batterie du véhicule est déconnectée » page 326 ou le fusible correspondant fond » page 61, le système devra être réinitialisé. Pour ce faire, il est nécessaire de fermer entièrement le hayon.

### Déverrouillage d'urgence

» page 117

#### AVERTISSEMENT

Si une quantité importante de neige s'accumule sur le hayon arrière ou si celui-ci supporte une charge importante, il est possible que le hayon ne puisse pas s'ouvrir ou qu'une fois ouvert, il descende de lui-même en raison de ce poids supplémentaire en provoquant des blessures graves.

- N'ouvrez jamais le hayon arrière lorsqu'il est recouvert d'une quantité importante de neige ou qu'il supporte une charge, par exemple un porte-bagages.

»

- Avant d'ouvrir le hayon, retirez la neige ou la charge.

### Hayon arrière à ouverture et fermeture contrôlée par capteurs (Easy Open)



**Fig. 85** Hayon du coffre à bagages à ouverture contrôlée par capteur (Easy Open).

Si une clé valide se trouve dans la zone de proximité du hayon arrière, il est possible de déverrouiller et d'ouvrir ce dernier en déplaçant son pied dans la zone de capteurs située sous le pare-chocs arrière.

- Coupez le contact d'allumage.
- Placez-vous devant et au centre du pare-choc arrière.
- Approchez rapidement votre pied et le bas de votre jambe le plus près possible du pare-chocs. Le bas de la jambe doit s'approcher

de la zone du capteur supérieur et le pied de la zone du capteur inférieur»» **fig. 85 ①**.

- Retirez rapidement votre pied et le bas de votre jambe de la zone des capteurs »» **fig. 85 ②**. Le hayon arrière s'ouvre automatiquement.

- Si le hayon arrière ne s'ouvre pas, répétez l'opération au bout de quelques secondes.

Pour confirmer l'ouverture du hayon arrière à l'aide de la fonction Easy Open, le troisième feu stop s'allume une fois.

Vous pouvez fermer le hayon en déplaçant votre pied comme pour l'ouverture du moment qu'une clé de véhicule valide se trouve dans la zone située à proximité du hayon arrière.

Une fois fermé, le hayon arrière se verrouillera automatiquement si vous avez préalablement verrouillé le véhicule et qu'aucune clé valide ne se trouve à l'intérieur.

Lorsque le hayon est en mouvement d'ouverture ou de fermeture, vous pouvez l'arrêter en déplaçant votre pied de manière similaire du moment qu'une clé de véhicule valide se trouve dans la zone située à proximité du hayon arrière.

Dans les cas suivants, la fonction Easy Open ne sera pas disponible ou ne le sera que partiellement (exemples) :

- Si le pare-choc arrière est très sale.

- Si le pare-choc arrière est mouillé avec de l'eau salée, par exemple si vous avez circulé sur des routes sur lesquelles du sel de déneigement a été répandu.

- Si le dispositif d'attelage en forme de boule à déverrouillage électrique n'est pas escamoté.

- Si le véhicule a été ultérieurement équipé d'un dispositif d'attelage.

En cas de fortes précipitations, il est possible que la fonction Easy Open prenne plus de temps à ouvrir le hayon arrière ou qu'elle se désactive automatiquement afin d'éviter que le hayon s'ouvre accidentellement, par exemple en cas de chute d'eau.

La fonction Easy Open peut être activée ou désactivée de manière permanente dans le système d'infodivertissement en appuyant sur la touche > **RÉGLAGES** > **Ouverture et fermeture**»» page 96.

#### **AVERTISSEMENT**

Si une clé valide se trouve dans la zone proche du hayon arrière, il est possible que dans certains cas, la fonction Easy Open se déclenche accidentellement et ouvre le hayon, par exemple si vous balayez sous le pare-chocs arrière, si vous orientez un jet d'eau ou de vapeur haute pression à cet endroit, ou si vous y réalisez des travaux d'entretien ou de réparation. En cas d'ouverture accidentelle, le hayon arrière risque de

blessés les personnes situées sur sa course et d'occasionner des dommages matériels.

- Par conséquent, assurez-vous à tout moment qu'aucune clé valide non surveillée ne se trouve à proximité du hayon arrière.
- Avant de réaliser les travaux d'entretien ou de réparation du véhicule, désactivez toujours la fonction Easy Open via le système d'infodivertissement.
- Avant de laver le véhicule, désactivez toujours la fonction Easy Open via le système d'infodivertissement.
- Avant de monter un porte-vélos ou d'accrocher une remorque»» page 299, désactivez toujours la fonction Easy Open via le système d'infodivertissement.

### Déverrouillage d'urgence du hayon arrière

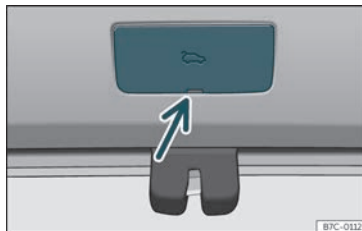

Fig. 86 Détail du coffre à bagages : accès au déverrouillage d'urgence.



Fig. 87 Détail du coffre à bagages : déverrouillage d'urgence.

Le hayon peut être déverrouillé de l'intérieur en cas d'urgence (par exemple, en cas d'absence de batterie).

Sur le revêtement du coffre à bagages, il existe une rainure qui permet d'accéder au mécanisme d'ouverture d'urgence.

### Déverrouillage du hayon de l'intérieur du coffre à bagages

- Retirez le cache en faisant levier avec le panneton de la clé»» fig. 86 .
- Introduisez le panneton de la clé dans la rainure et déplacez la clé dans le sens de la flèche jusqu'à ce que vous déverrouilliez la serrure»» fig. 87 .

## Commandes des glaces

### Ouverture et fermeture électriques des glaces

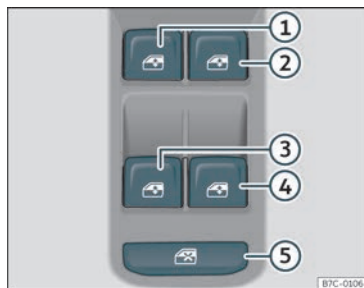





Fig. 88 Détail de la porte du conducteur : commandes des fenêtres.

- Ouvrir la vitre : appuyez sur le bouton .
- Refermer la vitre : tirez sur le bouton .

#### Boutons de la porte du conducteur

- 1 Fenêtre de la porte avant gauche
- 2 Fenêtre de la porte avant droite
- 3 Fenêtre de la porte arrière gauche
- 4 Fenêtre de la porte arrière droite
- 5 Commande de sécurité pour la désactivation des boutons de lève-glaces sur les portes arrière

Les éléments de commande intégrés à la porte du conducteur permettent de commander les glaces avant et arrière. Les autres portes comportent des touches séparées pour la glace respective.

Lorsque vous gardez le véhicule ou que vous le laissez sans surveillance, fermez toujours complètement les glaces >>> .

Après avoir coupé le contact, vous pouvez encore actionner les vitres pendant environ 10 minutes, tant que la porte du conducteur ou du passager avant n'est pas ouverte.

#### Commande de sécurité

La commande de sécurité >>> fig. 88  située sur la porte du conducteur vous permet de désactiver les touches des lève-glaces sur les portes arrière.

*Commande de sécurité non enclenchée* : les touches des portières arrière sont activées.

*Commande de sécurité enclenchée* : les touches des portières arrière sont désactivées.

Le symbole de la commande de sécurité  s'allumera en jaune si les touches des portes arrière sont désactivées.

#### Ouverture/fermeture confort



Les glaces peuvent s'ouvrir et se fermer depuis l'extérieur avec la clé du véhicule :

#### Ouverture de confort :

- Appuyez sur la touche  de la télécommande et maintenez-la enfoncée jusqu'à ce que toutes les fenêtres et le toit ouvrant\* aient atteint la position souhaitée.

- **OU** : Déverrouillez d'abord le véhicule avec la touche  de la clé à radiocommande et maintenez ensuite la clé dans la serrure de la porte du conducteur jusqu'à ce que toutes les glaces et le toit ouvrant\* aient atteint la position souhaitée.

#### Fermeture de confort :

- Maintenez enfoncée la touche  de la clé à radiocommande jusqu'à ce que toutes les glaces et le toit ouvrant\* soient fermés >>> .

- **OU** : Maintenez la clé dans la serrure de la porte du conducteur en position fermée jusqu'à ce que toutes les glaces et le toit ouvrant\*.

Dans le cas de la fermeture confort, ce sont d'abord les glaces qui se ferment, puis le toit coulissant panoramique.

Dans le système d'infodivertissement, vous pouvez effectuer différents réglages à l'aide de la touche de fonction  > **RÉGLAGES** > **Lève-vitres** > **Ouverture de confort**.

#### Remontée et abaissement automatique

La remontée et l'abaissement automatiques permettent l'ouverture et la fermeture complètes des glaces. Pour cela, il est nécessaire



de maintenir enfoncée la touche correspondante du lève-glace.

**Pour la fonction de remontée automatique :** tirez sur la touche de la vitre correspondante vers le haut jusqu'au deuxième niveau.

**Pour la fonction de descente automatique :** appuyez sur la touche de la vitre correspondante vers le bas jusqu'au deuxième niveau.

**Interrompre le fonctionnement automatique :** appuyez ou tirez à nouveau sur la touche de la vitre correspondante.

### Rétablissement de la fonction remontée/abaissement automatiques

Si l'on débranche et rebranche la batterie, ou si elle est déchargée avec une glace restée ouverte, la fonction remontée/abaissement automatiques est inopérante et doit être rétablie.

- Tirez vers le haut la touche de la glace correspondante et maintenez-la dans cette position pendant au moins une seconde.
- Relâchez la touche et tirez-la à nouveau vers le haut, en la maintenant. La remontée et l'abaissement automatiques fonctionnent alors de nouveau.

Les lève-glaces électriques automatiques peuvent être rétablis individuellement, ou simultanément pour plusieurs glaces.

### AVERTISSEMENT

Lisez et tenez compte des avertissements de sécurité »»  au chapitre Introduction à la page 110.

- Toute utilisation incorrecte des lève-glaces électriques peut entraîner des blessures.
- Ne fermez jamais les glaces sans faire attention ou de manière incontrôlée, car vous pourriez vous blesser gravement vous-même ou blesser un tiers. Vous devez donc vous assurer que personne ne se trouve dans la zone de fonctionnement des glaces.
- Si le contact d'allumage est mis, les équipements électriques peuvent être mis en marche et entraîner des blessures, comme par exemple, avec les lève-glaces électriques.
- Les portes du véhicule peuvent avoir été verrouillées avec la clé à radiocommande, ce qui complique l'accès des secours en cas d'urgence.
- C'est pourquoi vous devez toujours vous munir de la clé lorsque vous quittez le véhicule.
- Les lève-glaces sont désactivés lorsque le contact d'allumage est coupé et que l'une des portes avant est ouverte.

- Si nécessaire, désactivez les lève-glaces arrière avec la commande de sécurité. Assurez-vous ensuite qu'ils sont bien désactivés.
- Pour des raisons de sécurité, ne fermez et n'ouvrez les glaces de votre véhicule à l'aide de la clé à radiocommande que lorsque vous vous trouvez à environ 2 mètres du véhicule. Pendant que vous appuyez sur le bouton de fermeture, observez toujours les glaces pour prévenir les accidents. Le processus de fermeture s'interrompt immédiatement lorsque vous relâchez la touche.

### Nota

Si la remontée d'une glace est difficile ou entravée par un obstacle, la glace se rabaisse immédiatement »» page 119. Dans ce cas, vérifiez pourquoi la glace n'a pas pu remonter avant de tenter de la refermer.

### Dispositif anti-pincement des glaces

Le dispositif anti-pincement réduit le risque de blessures lors de la fermeture des glaces électriques.

- Lors de la fermeture automatique d'une glace, si celle-ci remonte difficilement ou bute contre un obstacle, elle s'arrête à cet endroit et se rouvre immédiatement »» 

- Recherchez alors pourquoi la fenêtre ne ferme pas avant de réessayer.
- Si vous réessayez dans les 10 secondes qui suivent et la glace remonte difficilement ou bute contre un obstacle, la fonction de remontée automatique ne fonctionnera plus pendant 10 secondes.
- Si la glace ne peut toujours pas se fermer en raison d'un coulisement difficile ou d'un obstacle, elle s'arrête à cet endroit.
- Si vous ne trouvez pas la cause empêchant la glace de se fermer, essayez de la remonter à nouveau en actionnant la touche dans les 10 secondes qui suivent. La glace se ferme avec la force maximale. **Le dispositif anti-pincement est maintenant désactivé.**
- Si vous attendez plus de 10 secondes, la glace s'abaisse de nouveau complètement lors de l'actionnement de la commande et la remontée automatique est de nouveau active.

#### AVERTISSEMENT

Lisez et tenez compte des avertissements de sécurité »»  au chapitre Ouverture et fermeture électriques des glaces à la page 119.

- Le dispositif anti-pincement n'empêche pas la compression des doigts ou d'autres parties du corps contre le cadre de la fenêtre – risque de blessures !

## Toit ouvrant\*

### Brève introduction

Le toit ouvrant est composé de deux éléments en verre. L'élément arrière est fixe et ne peut pas être ouvert. Il est également équipé d'un store pare-soleil.

Le toit ouvrant fonctionne lorsque le contact d'allumage est mis. Une fois le contact d'allumage coupé, le toit ouvrant pourra être ouvert ou fermé pendant quelques minutes à condition que ni la porte du conducteur, ni celle du passager avant ne soient ouvertes.

#### AVERTISSEMENT

L'utilisation du toit ouvrant de façon négligente ou peu soigneuse peut entraîner des blessures graves.

- Ouvrez ou fermez le toit ouvrant et le store pare-soleil uniquement lorsque personne ne se trouve dans leur zone de fonctionnement.
- Ne laissez jamais les clés à l'intérieur du véhicule lorsque vous le quittez.
- Ne laissez jamais un enfant ou une personne pouvant avoir besoin d'aide seuls à l'intérieur du véhicule, en particulier s'ils ont accès à la clé du véhicule. S'ils utilisaient la clé sans surveillance, ils pourraient verrouiller le véhicule, démarrer le moteur, mettre le contact d'allumage et actionner le toit ouvrant.

- Une fois le contact d'allumage coupé, le toit ouvrant pourra être momentanément ouvert ou fermé à condition que ni la porte du conducteur, ni celle du passager avant ne soient ouvertes.

#### ATTENTION

- Afin d'éviter des dommages, lorsque les températures sont hivernales, éliminez la glace ou la neige qu'il peut y avoir sur le toit du véhicule avant d'ouvrir le toit ouvrant ou de régler sa position déflectrice.
- Avant de quitter le véhicule ou en cas de précipitations, fermez toujours le toit ouvrant. Si le toit ouvrant est ouvert ou en position déflectrice, l'eau entre dans l'habitacle et peut endommager sérieusement le système électrique. Cela peut provoquer d'autres dommages sur le véhicule.

#### Nota

- Retirez périodiquement, manuellement ou avec un aspirateur, les feuilles mortes ou tout autre objet qui se déposent dans les rails du toit ouvrant.
- Si le toit ouvrant ne fonctionne pas correctement, le dispositif anti-pincement ne fonctionnera pas non plus. Adressez-vous à un atelier spécialisé.

### Ouverture et fermeture du toit ouvrant

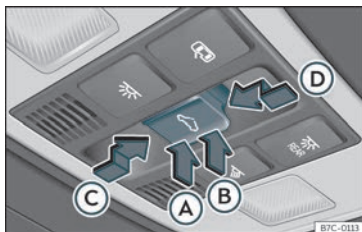



Fig. 89 Dans le ciel de pavillon : touche du toit ouvrant.

Le store pare-soleil s'ouvre en même temps que le toit ouvrant de manière automatique s'il est complètement fermé ou s'il se trouve devant le toit ouvrant. Le store se maintient dans la position précédente et ne se ferme pas automatiquement en même temps que le toit. Le store peut être complètement fermé uniquement une fois le toit ouvrant fermé.

La touche  fig. 89 présente deux niveaux. Le premier niveau permet de situer le toit en position déflectrice, d'ouvrir ou fermer entièrement ou partiellement le toit ouvrant.

Au second niveau, le toit se déplace automatiquement jusqu'à la position finale correspondante après avoir appuyé brièvement sur

la touche. En actionnant à nouveau la touche, la fonction automatique est interrompue.

#### Régler la position déflectrice du toit ouvrant

- Appuyez sur la partie arrière (B) de la touche jusqu'au premier niveau.
- Fonction automatique : appuyez brièvement sur la partie arrière de la touche (B) jusqu'au deuxième niveau.

#### Fermer le toit ouvrant situé en position déflectrice

- Appuyez sur la partie avant (A) de la touche jusqu'au premier niveau.
- Fonction automatique : appuyez brièvement sur la partie avant (A) de la touche jusqu'au deuxième niveau.

#### Interrompre la fonction automatique en réglant la position déflectrice du toit ou en fermant celui-ci

- Appuyez de nouveau sur la touche (A) ou (B).

#### Ouvrir le toit ouvrant

- Enfoncez la touche vers l'arrière (C) jusqu'au premier niveau.

- Fonction automatique jusqu'à la position de confort : enfoncez brièvement la touche vers l'arrière (C) jusqu'au deuxième niveau.

#### Fermer le toit ouvrant

- Enfoncez la touche vers l'avant (D) jusqu'au premier niveau.
- Fonction automatique : enfoncez brièvement la touche (D) vers l'avant jusqu'au deuxième niveau.

#### Interrompre la fonction automatique lors de l'ouverture ou de la fermeture

- Appuyez de nouveau sur la touche (C) ou (D).

### Ouverture et fermeture du store pare-soleil

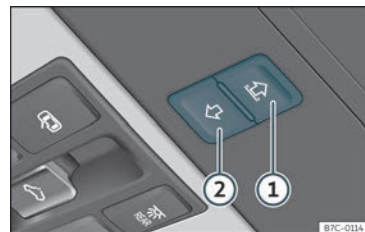

Fig. 90 Dans le ciel de pavillon : touches du store pare-soleil.

Le store pare-soleil électrique fonctionne lorsque le contact d'allumage est mis.

Lorsque le toit ouvrant est en position déflectrice jusqu'en butée, le store pare-soleil est automatiquement placé en position d'aération. Le store reste également dans cette position lorsque le toit ouvrant est fermé.

Les touches >>> **fig. 90** ① et ② possèdent deux niveaux. Le premier niveau permet d'ouvrir ou fermer entièrement ou partiellement le store pare-soleil.

En actionnant brièvement la touche jusqu'au second niveau, le store pare-soleil se déplace automatiquement jusqu'à la position finale correspondante. En actionnant à nouveau la touche, la fonction automatique est interrompue.

Pendant quelques minutes après la coupure du contact d'allumage, le store pare-soleil pourra s'ouvrir ou se fermer, à condition que ni la porte du conducteur, ni celle du passager avant ne soient ouvertes.

### Ouvrir le store pare-soleil

- Appuyez sur la touche ① jusqu'au premier niveau.
- Fonction automatique : appuyez brièvement sur la touche ① jusqu'au deuxième niveau.

### Fermer le store pare-soleil

- Appuyez sur la touche ② jusqu'au premier niveau.
- Fonction automatique : appuyez brièvement sur la touche ② jusqu'au deuxième niveau.

### Interrompre la fonction automatique lors de l'ouverture ou de la fermeture

- Appuyez de nouveau sur la touche ① ou ②.

#### Nota

Lorsque le toit ouvrant est ouvert, le store pare-soleil électrique ne peut être fermé que jusqu'au bord avant du toit ouvrant.

### Fonction confort permettant d'ouvrir ou fermer le toit ouvrant\*

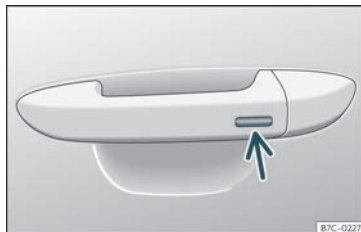

**Fig. 91** Poignée de porte : surface sensible.

Comme les glaces, le toit ouvrant peut être ouvert et fermé avec la fonction confort.

### Avec la serrure de la porte\*

- Maintenez la clé en position d'ouverture ou de fermeture dans la serrure de la porte du conducteur pour ouvrir le toit en position relevée ou le fermer. Relâchez la clé pour interrompre cette opération.

### Avec la radiocommande

- Maintenez la touche de verrouillage ou de déverrouillage enfoncée pour ouvrir ou fermer le toit. Si vous arrêtez d'appuyer sur la touche sur laquelle vous appuyez, la fonction d'ouverture ou de fermeture est interrompue.

### Via le système Keyless Access\* (fermeture uniquement)

- Appuyez un doigt pendant quelques secondes sur la surface sensible de verrouillage >>> **fig. 91** (flèche) de la poignée de porte jusqu'à ce que le toit ouvrant se ferme. Si vous cessez de toucher la surface sensible, la fonction d'ouverture/fermeture s'interrompt.

## Dispositif anti-coincement du toit coulissant panoramique et du store pare-soleil

Le dispositif anti-pincement permet de réduire le risque de contusions lors de la fermeture du toit ouvrant et du store pare-soleil >>> . Si le toit ouvrant et le store pare-soleil rencontrent une résistance ou un obstacle en se fermant, ils se réouvrent immédiatement.

- Vérifiez pourquoi le toit ou le store ne s'est pas fermé.
- Essayez de fermer à nouveau le toit ou le store.
- Si le toit ou le store ne peut pas se fermer en raison d'un obstacle ou d'une résistance, il s'arrêtera dans la position correspondante puis s'ouvrira. Si la fonction automatique est active, il est possible qu'une nouvelle tentative de fermeture soit entreprise.
- Si le toit ou le store ne peut toujours pas se fermer, fermez-le sans activer le dispositif anti-pincement.

### Fermer le toit ouvrant ou le store pare-soleil sans intervention du dispositif anti-pincement

- *Toit ouvrant* : dans les 5 secondes à partir de l'activation de la fonction anti-pincement, appuyez sur la touche  >>> **fig. 89** jusqu'au deuxième niveau dans le sens de la

flèche >>> **fig. 89**  jusqu'à ce que le toit se ferme complètement.

- *Store pare-soleil* : dans les 5 secondes à partir de l'activation de la fonction anti-pincement, appuyez sur la touche >>> **fig. 90**  jusqu'à ce que le store se ferme complètement.
- **Le toit ou le store se ferme sans que le dispositif anti-pincement n'intervienne !**
- Si le toit ou le store ne se ferme toujours pas, adressez-vous à un garage spécialisé.

### AVERTISSEMENT

**Fermer le toit ouvrant ou le store pare-soleil sans le dispositif anti-pincement peut entraîner des blessures graves.**

- Fermez toujours le toit et le store avec précaution.
- Personne ne doit se trouver sur la course du toit ou du store, en particulier lorsque ceux-ci se ferment sans le dispositif anti-pincement.
- Le dispositif anti-pincement n'empêche pas le pincement des doigts ou d'autres parties du corps contre le cadre du toit et les blessures.

## Feux

### Éclairage du véhicule

#### Témoins

##### Témoin allumé

Feux de recul totalement ou partiellement défectueux.

Défaut sur le système d'éclairage d'angle.

##### Témoin allumé

Feu antibrouillard arrière allumé >>> page 126.

##### Témoin allumé

Clignotant gauche ou droit.  
Le témoin clignote deux fois plus rapidement lorsqu'un clignotant du véhicule est défectueux.

Feux de détresse allumés >>> page 130.

##### Témoin allumé

Clignotants de remorque

##### Témoin allumé

Feux de route allumés ou appels de phares actionnés >>> page 126. »

## Témoin allumé

L'assistant des feux de route (Light Assist) est activé  
» page 127.

En mettant le contact, certains témoins d'avertissement et de contrôle s'allument pendant quelques secondes, lorsqu'un contrôle de la fonction est effectué. Ils s'éteignent après quelques secondes.

## ⚠ AVERTISSEMENT

Lisez et tenez compte des avertissements de sécurité » ⚠ au chapitre Témoins d'alerte et de contrôle à la page 90.

## Commande d'éclairage



Fig. 92 Planche de bord : commande des feux.

- Tournez l'interrupteur dans la position désignée » fig. 92.

Symbole	Contact coupé	Contact mis
0	Feux antibrouillard, feux de croisement et feux de position éteints.	Feux de jour allumés.
AUTO	L'éclairage d'orientation « Coming Home » et « Leaving Home » et l'éclairage de bienvenue peuvent être allumés.	Allumage automatique des feux de croisement et des feux de jour.
☞☜	Feux de position allumés.	Feux de jour allumés.
☞☜	Feux de croisement éteints	Feux de croisement allumés.

La responsabilité du réglage des projecteurs et du bon éclairage du véhicule en déplacement incombe toujours au conducteur.

### Allumage automatique des projecteurs AUTO\*

L'allumage automatique des feux de croisement n'est qu'un outil d'assistance et ne peut pas reconnaître toutes les situations de conduite.

Lorsque la commande des feux se trouve sur la position **AUTO**, les feux du véhicule et l'éclairage des cadrans et des commandes s'allument automatiquement dans les cas suivants » ⚠ :

- Le photodétecteur détecte l'*obscurité*, par exemple, lorsque l'on roule dans un tunnel. Ils s'éteignent lorsqu'ils détectent un éclairage suffisant.
- Le capteur de pluie détecte la pluie et active l'essuie-glace. Ils s'éteignent lorsque l'essuie-glace n'a pas été activé pendant quelques minutes.

### Feux de jour

Les projecteurs avant disposent de feux indépendants prévus à cet effet et intégrés dans les projecteurs principaux. Ces feux s'allument lorsque les feux de jour sont activés. Sur les véhicules équipés de feux arrière à LED, le feu de position arrière s'allume également » ⚠.

Les feux de jour s'allument chaque fois que le contact est mis, si la commande se trouve sur les positions **0** ou **AUTO** en fonction du niveau de luminosité extérieure.

Lorsque la commande d'éclairage se trouve sur la position **AUTO**, un capteur de luminosité active et désactive automatiquement les feux de croisement (y compris l'éclairage des commandes et des cadrans) ou les feux de jour en fonction du niveau de luminosité extérieure.

**Feux d'autoroute\***

La fonction s'active et se désactive dans le menu correspondant du système d'infodivertissement.

- **Activation** : si le véhicule dépasse 110 km/h (68 mph) pendant plus de 10 secondes, le faisceau lumineux des feux de croisement s'élève légèrement pour augmenter la distance de visibilité du conducteur.
- **Désactivation** : dès que la vitesse du véhicule passe en dessous de 100 km/h (62 mph), le faisceau lumineux des feux de croisement retourne immédiatement à sa position normale.

**Signaux sonores pour avertir que les feux n'ont pas été éteints.**

Si le contact n'est pas mis et que la portière du conducteur est ouverte, des signaux d'avertissement retentissent dans les cas suivants pour vous rappeler d'éteindre la lumière.

- Lorsque les feux de stationnement seront allumés»» page 126 .
- Lorsque la commande des feux se trouve sur la position »» ou Ⓡ.

**⚠ AVERTISSEMENT**

Si la voie n'est pas bien éclairée et que d'autres usagers ne voient pas le véhicule

ou qu'ils le voient mal, cela peut provoquer des accidents.

- L'allumage automatique des feux de croisement ( AUTO) active uniquement les feux de croisement en cas de changement des conditions d'éclairage mais pas en cas de brouillard, par exemple.

**⚠ AVERTISSEMENT**

Les feux de position ou les feux de jour ne sont pas assez lumineux pour éclairer suffisamment la route et pour que les autres usagers de la route vous voient.

- C'est pourquoi vous devez toujours allumer les feux de croisement s'il pleut ou en cas de mauvaise visibilité.
- Il ne faut jamais circuler avec les feux de jour lorsque la voie n'est pas bien éclairée à cause des conditions climatiques ou d'éclairage.
- Sur les véhicules équipés de feux arrière à ampoule, lorsque les feux de jour sont activés, les feux arrière sont désactivés. Un véhicule sans feux arrière allumés peut passer inaperçu pour les autres conducteurs dans l'obscurité, en cas de pluie ou de mauvaises conditions de visibilité.

**⚠ AVERTISSEMENT**

Si les projecteurs sont réglés trop hauts et en cas d'utilisation inappropriée des feux de route, cela risque de distraire et

d'éblouir les autres conducteurs. Cela pourrait entraîner un accident grave.

- Assurez-vous à tout moment que les projecteurs sont réglés correctement.

**ℹ Nota**

- Il faut respecter les dispositions légales propres à chaque pays concernant l'utilisation de l'éclairage du véhicule.
- Les feux de croisement ne s'allument que si le contact d'allumage est mis. Lorsque le contact d'allumage est déconnecté, les feux de position se connectent automatiquement.
- Le feu arrière de brouillard peut éblouir les véhicules qui vous suivent. Utilisez le feu arrière antibrouillard uniquement en cas de visibilité très limitée.

## Feux antibrouillard



Fig. 93 Planche de bord : commande des feux.

Les témoins  $\text{D}$  ou  $\text{D}$  affichent également sur la commande des feux ou sur le tableau de bord les projecteurs antibrouillard, lorsqu'ils sont activés.

- **Allumer les feux antibrouillard\*  $\text{D}$**  : tirez la commande des feux jusqu'au premier enclenchement >>> **fig. 93 1** à partir de la position  $\text{D}$ ,  $\text{D}$  ou **AUTO**.
- **Allumer le feu antibrouillard arrière  $\text{D}$**  : tirez à fond sur la commande des feux jusqu'à l'enclenchement **2** à partir de la position  $\text{D}$ ,  $\text{D}$  ou **AUTO**.
- Pour désactiver les feux antibrouillard, appuyez sur la commande d'éclairage ou tournez-la jusqu'à la position **0**.

### Nota

Le feu arrière de brouillard peut éblouir les véhicules qui vous suivent. Utilisez le feu arrière antibrouillard uniquement en cas de visibilité très limitée.

## Levier des clignotants et des feux de route

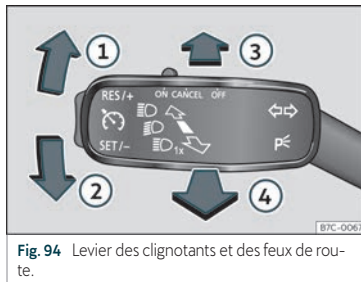

Fig. 94 Levier des clignotants et des feux de route.

Déplacez le levier dans la position souhaitée :

- 1 Clignotant droit ou feu de stationnement droit (contact d'allumage coupé).
- 2 Clignotant gauche ou feu de stationnement gauche (contact d'allumage coupé).

- 3 Allumer les feux de route : voyant de contrôle  $\text{D}$  allumé sur le tableau de bord.
- 4 L'appel de phares s'active en actionnant le levier. Témoin  $\text{D}$  allumé.

Placez le levier dans sa position de repos pour désactiver la fonction correspondante.

### Clignotants confort

Avec le contact d'allumage, déplacez le levier jusqu'à la butée vers le haut ou vers le bas et relâchez-le. Les clignotants clignoteront alors trois fois.

Les clignotants de confort s'activent et se désactivent depuis le système d'infodivertissement à l'aide de la touche de fonction  $\text{D}$  > **RÉGLAGES > Éclairage > Assistant éclairage > Clignotants de confort** >>> page 96.

Sur des véhicules ne disposant pas du menu correspondant, la fonction peut être désactivée dans un atelier spécialisé.

### Feux de stationnement $\text{P}$

Les feux de stationnement ne s'allument que si le contact d'allumage est coupé. Lorsque le feu en question est allumé, un signal sonore retentit tant que la portière du conducteur est ouverte.

- Coupez le contact d'allumage.



- Déplacez le levier des clignotants vers le haut ou le bas.

Lorsque les feux de stationnement sont allumés, les feux de position avant et arrière du côté correspondant et une partie des feux arrière s'allument également.

### Feux de stationnement des deux côtés

- Coupez le contact d'allumage.
- Positionnez l'interrupteur en position «». ».
- Verrouillez le véhicule de l'extérieur.

Seuls les feux de position des deux projecteurs s'allument alors, ainsi que les feux arrière.

### ⚠ AVERTISSEMENT

L'utilisation des clignotants de manière inappropriée, leur non-utilisation ou non-désactivation peut induire en erreur les usagers de la route. Cela pourrait entraîner un accident grave.

- Prévendez à chaque fois que vous voulez changer de voie, que vous doublez ou que vous braquez le volant en activant le clignotant suffisamment à l'avance.
  - Désactivez le clignotant dès que vous avez fini la manœuvre, changé de voie, doublé ou braqué le volant.

### ⚠ AVERTISSEMENT

L'utilisation incorrecte des feux de route peut causer des accidents et des blessures graves, car les feux de route peuvent distraire et éblouir les autres conducteurs.

### i Nota

- Si les clignotants confort sont allumés (trois clignotements) et que le clignotant confort du côté opposé s'allume, le côté actif cesse de clignoter et le côté nouvellement sélectionné ne clignote qu'une fois.
- Le clignotant ne fonctionne que lorsque le contact d'allumage est mis. Le signal de détresse fonctionne aussi lorsque le contact d'allumage est coupé.
- En cas de défaut sur l'un des clignotants de la remorque, le témoin cesse de clignoter (clignotants de la remorque) et le clignotant du véhicule cesse de clignoter deux fois plus vite.
- Les *feux de route* ne peuvent être allumés que si les feux de croisement sont allumés.
- Dans des conditions météorologiques froides ou humides, les projecteurs, les feux arrière et les clignotants pourraient s'embuer temporairement. Ce phénomène est normal et n'a aucune influence sur la vie utile du système d'éclairage du véhicule.
- Si vous laissez le clignotant gauche ou droit activé et que vous coupez le contact

d'allumage., les feux de stationnement ne s'allument pas automatiquement.

### Assistant des feux de route (Light Assist)\*

L'assistant des feux de route fonctionne dans les limites du système et en fonction des conditions environnementales et de circulation. Une fois branché, le système s'active à partir d'une vitesse de 60 km/h (37 mph) environ et se désactive en dessous de 30 km/h (18 mph) environ »» ⚠.

Quand le système est actif et que la caméra détecte d'autres véhicules susceptibles d'être éblouis, les feux de route se reconnectent automatiquement. Dans le cas contraire, les feux de route s'activent automatiquement.

L'assistant des feux de route détecte, en conditions normales, les zones éclairées et désactive le système, par exemple, lorsque vous traversez une ville.

### Activation de l'assistant des feux de route

- Mettez le contact et amenez la commande des feux sur la position **AUTO**.
- À partir de la position de base, appuyez en avant sur le levier des clignotants et de feux de route »» **fig. 94** ③. L'activation du témoin »

☰ indique que l'assistant des feux de route est activé.

### Désactivation de l'assistant des feux de route ☰

- Faites tourner la commande des feux sur une position différente de **AUTO**»» page 124.
- OU** : avec les feux de route activés, tirez vers l'arrière le levier des clignotants et des feux de route»» fig. 94 ④.
- OU** : poussez vers l'avant le levier des clignotants et des feux de route pour activer manuellement les feux de route. L'assistant des feux de route sera alors désactivé.

### Limites du système

Dans les cas suivants, les feux de route doivent être éteints manuellement car l'assistant de feux de route ne les éteindra pas à temps ou ne les éteindra pas du tout :

- Sur les routes peu éclairées avec des panneaux de signalisation très réfléchissants.
- En cas de présence d'usagers de la route peu ou pas éclairés, par exemple des piétons ou des cyclistes.
- Dans des virages serrés, lorsque la circulation dans l'autre sens est en partie cachée, dans les montées ou les descentes prononcées.
- Sur les axes avec une circulation dans l'autre sens, avec la présence de rails de sépara-

tion des voies, lorsque le conducteur peut voir largement au-dessus, par exemple au volant d'un camion.

- Par temps de brouillard, en cas de neige ou de forte pluie.
- Dans des tourbillons de poussière ou de sable.
- Lorsque le pare-brise est endommagé dans le champ de vision de la caméra.
- Lorsque le champ de vision de la caméra est embué, sale ou recouvert d'autocollants, de neige ou de givre.
- Si la caméra est en panne ou si son alimentation électrique est coupée.

### ⚠ AVERTISSEMENT

Les performances de confort de l'assistant des feux de route ne doivent pas vous inciter à prendre des risques. Le système ne remplace en aucun cas la concentration du conducteur.

- Gardez toujours le contrôle des feux de route et adaptez-les aux conditions de luminosité, de visibilité et de circulation.
- Il se peut que le régulateur des feux de route ne reconnaisse pas correctement toutes les situations de conduite et qu'il fonctionne avec des limitations dans certains cas.
- Lorsque l'objectif de la caméra est sale, couvert ou endommagé, le fonctionnement du régulateur des feux de route peut

être affecté. Ceci est également valable lorsque vous modifiez l'installation d'éclairage du véhicule, en faisant installer par exemple des phares supplémentaires.

### ⓘ ATTENTION

Prenez les points suivants en compte afin de ne pas endommager le fonctionnement du système :

- Nettoyez régulièrement l'objectif de la caméra et maintenez-le exempt de neige et de glace.
- Ne couvrez pas l'objectif de la caméra.
- Vérifiez que le pare-brise, situé dans la zone de l'objectif de la caméra, n'est pas endommagé.

### ⓘ Nota

- Les appels de phare peuvent être activés et désactivés manuellement à tout moment avec le levier des clignotants et des feux de route»» page 126.
- Si des objets projetant de la lumière se trouvent dans la zone d'influence de la caméra, par exemple un système portable de navigation, le fonctionnement de l'assistant de feux de route peut en être affecté.

## Phares antibrouillard avec fonction virage

Les feux de *virage* constituent une fonction complémentaire des feux de croisement permettant d'améliorer l'éclairage latéral de la chaussée dans les virages serrés à faible vitesse.

Les feux de *virage* fonctionnent lorsque les feux de croisement sont activés et que le véhicule circule à une vitesse inférieure à 40 km/h (25 mph).

- En tournant le volant ou en activant le cli-gnotant, le projecteur antibrouillard correspondant s'allume progressivement. Une fois le virage passé, les feux de *virage* s'éteignent progressivement.
- En engageant la marche arrière, les deux projecteurs antibrouillard s'allument simultanément.

## Fonction « Coming home » et « Leaving home »

Les fonctions « Coming Home » et « Leaving Home » éclairent l'environnement le plus proche du véhicule en montant et sortant de ce dernier en cas d'obscurité. Lorsqu'ils sont allumés, les feux de position et de croisement avant, les feux arrière et l'éclairage de la plaque d'immatriculation s'allument.

La fonction « Leaving Home » est commandée grâce à un détecteur photosensible.

Dans le menu des réglages du véhicule du système d'infodivertissement, vous pouvez régler la durée du délai d'extinction des feux, ainsi que l'activation et la désactivation de la fonction.

### Activer la fonction « Coming Home »

*Pour les véhicules avec capteur de lumière et de pluie.*

- Éteignez le véhicule et retirez la clé du contact avec la commande des feux en position **AUTO**» page 124.
- La fonction de retour chez soi (« Coming Home ») automatique ne s'active que lorsque le détecteur de lumière capte de l'obscurité.

*Pour les véhicules sans capteur de lumière et de pluie.*

- Coupez le contact d'allumage.
- Activez les avertisseurs optiques *pendant 1 seconde environ*.

Le feu de retour chez soi (« Coming home ») s'allume à l'ouverture de la porte du conducteur. Le temps d'extinction des phares commence au moment de la fermeture de la dernière porte du véhicule ou du hayon arrière.

### L'éclairage « Coming Home » s'éteint dans les cas suivants :

- Automatiquement, après la fin du temps d'allumage des phares.
- Automatiquement, quand une porte de véhicule ou du hayon arrière est encore ouvert(e) 30 secondes après l'allumage.
- Amenez la commande rotative d'éclairage en position **0**» page 124.
- Lors de la mise du contact d'allumage.

### Activer la fonction « Leaving Home »

- Déverrouillez le véhicule avec la télécommande.
- La fonction « Leaving Home » ne s'active que lorsque la commande des feux est en position **AUTO** et que le détecteur de luminosité capte de l'obscurité.

### L'éclairage « Leaving Home » s'éteint dans les cas suivants :

- Automatiquement, au terme du temps d'allumage du « Leaving Home » (par défaut, 30 secondes).
- Lors du verrouillage du véhicule avec la télécommande.
- En tournant la commande des feux à la position **0**.
- Lors de la mise du contact d'allumage. »

### Éclairage de bienvenue

L'éclairage de bienvenue est un éclairage situé sur les rétroviseurs extérieurs et dirigé vers le sol. Il s'active ou se désactive lorsque la commande des feux est en position **AUTO**, et il active ou désactive la fonction « Coming Home » ou « Leaving Home ».

#### **i** Nota

Pour activer la fonction « Coming Home » et « Leaving Home », la commande des feux doit être en position **AUTO** et le capteur de luminosité doit détecter de l'obscurité.

### Feux de détresse



**Fig. 95** Planche de bord : commande des feux de détresse.

Les feux de détresse servent à attirer l'attention des autres usagers de la route sur votre véhicule en cas de danger.

Si votre véhicule doit être arrêté :

1. Garez votre véhicule à une distance de sécurité suffisante de la circulation.
2. Appuyez sur la touche d'activation des feux de détresse »»» .
3. Coupez le moteur.
4. Actionnez le frein de stationnement électronique.
5. Placez le levier sélecteur sur **P**.
6. Utilisez le triangle de signalisation pour que les autres usagers de la route remarquent votre véhicule.
7. Lorsque vous quittez le véhicule, n'oubliez jamais la clé.

Lorsque les feux de détresse sont activés, tous les clignotants du véhicule clignotent en même temps. C'est à dire qu'aussi bien les témoins de clignotants ↔ que le témoin intégré à la commande  clignotent simultanément. Les feux de détresse fonctionnent aussi lorsque le contact d'allumage est coupé.

#### Avis de freinage d'urgence

Si vous freinez brusquement et en continu à une vitesse supérieure d'environ 80 km/h (50 mph), les feux stop clignotent plusieurs fois par seconde afin de prévenir les véhicules derrière vous. Si le frein reste appliqué, les feux de détresse s'allument automati-

quement quand le véhicule s'arrête. Lorsque le véhicule repart, les feux de détresse se désactivent automatiquement.

#### **⚠** AVERTISSEMENT

- Un véhicule en panne représente un grand risque d'accident. Utilisez toujours les feux de détresse et un triangle de signalisation pour que les autres usagers de la route remarquent votre véhicule à l'arrêt.
- En raison des températures élevées du catalyseur, il ne faut jamais garer le véhicule à proximité de matières facilement inflammables, comme des herbes sèches ou des traces d'essence : risque d'incendie !

#### **i** Nota

- La batterie du véhicule se décharge si les feux de détresse restent activés durant une période prolongée (même lorsque le contact d'allumage est coupé).
- Lors de l'utilisation des feux de détresse, respectez les prescriptions du Code de la route.

### Réglage dynamique du site des projecteurs

La portée des phares s'adapte automatiquement à l'état de charge du véhicule lorsque ceux-ci s'allument.

**⚠ AVERTISSEMENT**

Les objets lourds dans le véhicule peuvent entraîner l'éblouissement et la distraction des autres conducteurs. Cela pourrait entraîner un accident grave.

- Adaptez le faisceau lumineux à l'état de charge du véhicule de manière à ne pas éblouir le reste des conducteurs.

**Conduite à l'étranger**

Le faisceau lumineux des feux de croisement est asymétrique : le côté de la route par lequel vous voyagez est éclairé plus intensément.

Lorsqu'un véhicule conçu pour un pays avec conduite à droite voyage dans un pays avec conduite à gauche (ou vice versa), il faut normalement couvrir une partie de la tulipe des phares avec des masques adhésifs ou changer le réglage des phares afin de ne pas éblouir les autres conducteurs.

Dans ces cas-là, la réglementation précise des valeurs d'éclairage qui doivent être respectées dans certains points de la distribu-

tion lumineuse. Il s'agit du « Mode de voyage ».

La répartition lumineuse des phares permet de respecter les valeurs spécifiques du « Mode de voyage » sans avoir à utiliser de masques autocollants ni à modifier les réglages.

**i Nota**

Le « Mode de voyage » n'est autorisé que temporairement. Si quelqu'un prévoit un long séjour dans un pays où le mode de circulation est différent, il devra se rendre chez un partenaire SEAT pour faire remplacer ses projecteurs.

**Éclairage intérieur****Éclairage du tableau de bord, des écrans et des interrupteurs**

Selon le modèle, vous pouvez régler l'éclairage du tableau de bord et des interrupteurs dans le système Infodivertissement, à l'aide de la touche  > **RÉGLAGES**>>> page 96.

Contact mis et sans activation des feux, dans certains cas, par exemple, lors du franchissement d'un tunnel sans la fonction **AUTO** active, l'avertissement **Allumer les feux** apparaît sur le tableau de bord.

**Éclairage intérieur et de lecture<sup>1)</sup>****Éclairage du coffre à bagages et de la boîte à gants\***

Lors de l'ouverture et de la fermeture de la boîte à gants, du côté du passager avant, et du hayon, l'éclairage correspondant s'allumera et s'éteindra.

**Éclairage du plancher\***

L'éclairage du plancher dans la zone inférieure du combiné d'instruments (conducteur et passager avant) s'allume lorsque les portes sont ouvertes et diminue en intensité en cours de route. Cette intensité peut être réglée depuis le menu du système d'infodivertissement (touche  > **RÉGLAGES** > **Éclairage** > **Éclairage de l'habitacle** >>> page 96). »

<sup>1)</sup> En fonction du niveau d'équipement du véhicule, les éclairages intérieurs suivants peuvent être de type LED : éclairage du plafonnier avant, éclairage du plafonnier arrière, éclairage du plancher et éclairage du pare-soleil et de la boîte à gants.

## Éclairage d'ambiance\*

L'éclairage d'ambiance éclaire la zone de la console centrale, la zone du plancher et, en fonction de la version, également le panneau des portes avant.

L'éclairage d'ambiance des panneaux des portes peut changer de couleur. Cette intensité peut être réglée depuis le menu du système d'infodivertissement (touche  > **RÉGLAGES** > **Éclairage ambiant**) >>> page 96).

### Nota

Les lampes de lecture s'éteignent en verrouillant le véhicule ou quelques minutes après avoir coupé le contact. Cela empêche la batterie du véhicule de se décharger.

## Visibilité

### Systèmes d'essuie-glace avant et arrière

#### Levier d'essuie-glace

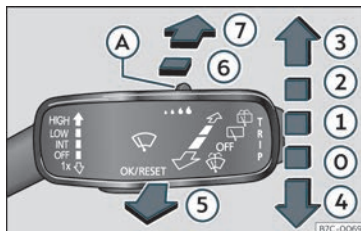





Fig. 96 Utilisation de l'essuie-glace avant et arrière.

Déplacez le levier dans la position souhaitée :

0	<b>OFF</b>	Essuie-glace déconnecté.
1	<b>INT</b>	Balayage intermittent de l'essuie-glace. Grâce à la commande >>> fig. 96 (A) réglez les niveaux de balayage (sur les véhicules dépourvus de détecteur de pluie) ou la sensibilité du détecteur de pluie.
2	<b>LOW</b>	Balayage lent réglable à l'aide de la commande >>> fig. 96 (A).

Déplacez le levier dans la position souhaitée :

3	<b>HIGH</b>	Balayage rapide réglable à l'aide de la commande >>> fig. 96 (A).
4	<b>1x</b>	Balayage bref. Pression brève, nettoyage court. Maintenez le levier appuyé vers le bas plus longtemps pour que le balayage soit plus rapide.
5		Lave-glace. En poussant le levier vers le volant, la fonction lave-glace s'active et l'essuie-glace se déclenche simultanément.
6		Balayage intermittent de la lunette arrière. L'essuie-glace arrière fonctionne environ toutes les 6 secondes.
7		En appuyant sur le levier, la fonction lave-glace arrière s'active et l'essuie-glace arrière se déclenche simultanément.

### AVERTISSEMENT

Par températures hivernales, n'utilisez pas le système d'essuie-glace sans avoir auparavant réchauffé le pare-brise à l'aide du système de chauffage et de ventilation. Le nettoyeur pour glaces pourrait sinon geler sur le pare-brise et limiter la visibilité vers l'avant.

### ATTENTION

Si vous coupez le contact d'allumage avec l'essuie-glace activé, celui-ci finira le balayage et reviendra à sa position de repos.

Lors de la remise en marche du contact d'allumage, l'essuie-glace continuera à fonctionner au même niveau de balayage. Le gel, la neige et d'autres obstacles sur le pare-brise peuvent endommager l'essuie-glace et son moteur.

- Si nécessaire, vous devez éliminer vous-même la neige ou la glace des essuie-glace avant de prendre le volant.
- Décollez soigneusement du pare-brise les balais d'essuie-glace gelés. Pour cela, CUPRA recommande un aérosol antigel.
- N'activez pas l'essuie-glace si le pare-brise est sec. Le nettoyage à sec des balais d'essuie-glace risque d'endommager le pare-brise.
- En cas de gel, vérifiez si les balais d'essuie-glace ne sont pas gelés avant de mettre en marche l'essuie-glace ! S'il fait froid, il peut être utile de placer l'essuie-glace en position d'entretien lorsque vous garez le véhicule»» page 53.

### Nota

- Les systèmes d'essuie-glaces avant et arrière ne fonctionnent que lorsque l'allumage est mis et que le capot ou le hayon sont respectivement fermés.
- Le balayage intermittent de l'essuie-glace intervient en fonction de la vitesse du véhicule. Plus vous conduisez vite, plus le balayage sera rapide.

- L'essuie-glace arrière s'active automatiquement lorsque l'essuie-glace avant est activé et que vous engagez la marche arrière.

### Fonctions d'essuie-glace

#### Comportement de l'essuie-glace dans diverses situations

- Si le véhicule s'arrête lorsque la vitesse 1 ou 2 a été sélectionnée, la vitesse immédiatement inférieure est automatiquement sélectionnée. Si le véhicule repart, le cran sélectionné précédemment est à nouveau sélectionné.
- Lorsque le lave-glace s'active,  le climatiseur s'allume pendant 30 secondes environ en mode de recyclage de l'air afin d'éviter l'odeur du liquide lave-glace à l'intérieur du véhicule.
- En balayage par intervalles, le balayage dépend de la vitesse. Plus la vitesse est élevée, plus le balayage est rapide.

#### Dégivrage des essuie-glace\*

Le chauffage dégivre uniquement les glaces gelés, il ne supprime pas l'eau dans les flexibles. La puissance calorifique du dégivrage des essuie-glaces est réglée automatiquement lorsque vous mettez le contact, en fonction de la température ambiante.

### Nota

- Lorsqu'un obstacle se trouve sur le pare-brise, l'essuie-glace essaie de le balayer sur le côté. Si l'obstacle continue à bloquer l'essuie-glace, ce dernier reste immobile. Retirez l'obstacle et actionnez à nouveau l'essuie-glace.
- Après l'actionnement du lave-glace, un second balayage est effectué après environ 5 secondes si le véhicule est en circulation (fonction « d'intermittence »). Si au cours d'une période inférieure à 3 secondes, la fonction « essuie-glace » est actionnée à nouveau après la fonction d'intermittence, un nouveau cycle de lavage débutera sans réaliser le dernier balayage. Pour disposer à nouveau de la fonction « d'intermittence », il faudra désactiver et activer l'allumage.

## Détecteur de pluie

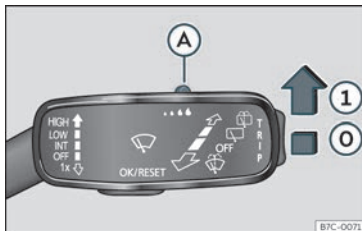

Fig. 97 Levier d'essuie-glace : régler le détecteur de pluie (A).

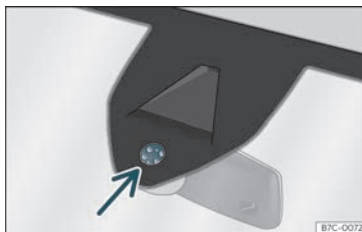

Fig. 98 Surface sensible du détecteur de pluie.

Le détecteur de pluie activé contrôle lui-même les intervalles de balayage de l'essuie-glace en fonction de la quantité de pluie >>> . Il est possible de régler la sensibilité du détecteur de pluie manuellement. Balayage manuel >>> page 132.

Appuyez sur le levier dans la position souhaitée >>> fig. 97 :

- ⊖ Détecteur de pluie désactivé.
- ① Détecteur de pluie activé ; balayage automatique si nécessaire.
- Ⓐ Réglage de la sensibilité du capteur de pluie
  - Déplacer la commande vers la droite : niveau de sensibilité élevé.
  - Déplacer la commande vers la gauche : niveau de sensibilité faible.

Après avoir coupé le contact et l'avoir remis, le capteur de pluie reste activé et fonctionne à nouveau lorsque l'essuie-glace se trouve dans la position ① et que vous circulez à plus de 16 km/h (10 mph).

### Comportement modifié du détecteur de pluie

Les causes possibles d'anomalies et d'interprétations erronées *dans la zone de la surface sensible* >>> fig. 98 du détecteur de pluie peuvent être :

- Balais endommagés : une pellicule d'eau sur les balais endommagés peut allonger le temps d'activation, réduire les intervalles de lavage ou provoquer un balayage rapide et continu.
- Insectes : la présence d'insectes peut causer l'activation de l'essuie-glace.

- Sel déversé sur les axes : en hiver, le sel utilisé sur les routes peut provoquer un balayage exagérément long alors que le pare-brise est presque sec.

- Saletés : la poussière sèche, la cire, le revêtement des glaces (effet lotus) ou les restes de détergent (station de lavage) peuvent réduire l'efficacité du détecteur de pluie, ralentir son temps de réaction ou annuler son fonctionnement.

- Fissure sur le pare-brise : l'impact d'une pierre déclenche un cycle unique de balayage lorsque le détecteur de pluie est activé. Le détecteur de pluie intègre ensuite la réduction de la surface sensible et se règle. En fonction de la taille de l'impact de la pierre, le comportement du détecteur peut varier.

### AVERTISSEMENT

Il est possible que le capteur de pluie ne capte pas suffisamment cette dernière et qu'il n'active pas l'essuie-glace.

- Si nécessaire, activez l'essuie-glace manuellement lorsque l'eau réduit la visibilité sur le pare-brise.

### Nota

- Nettoyez régulièrement la surface sensible du détecteur de pluie >>> fig. 98 (flèche) et vérifiez l'état des balais.



- Pour retirer les cires et les revêtements, nous recommandons d'utiliser un détergent pour vitres contenant de l'alcool.
- Ne mettez pas d'autocollants sur le pare-brise devant le capteur de pluie\*. Cela pourrait provoquer des perturbations ou des défauts de celui-ci.

## Rétroviseurs

### Rétroviseur intérieur jour/nuit

#### Rétroviseur intérieur équipé de la fonction anti-éblouissement automatique\*

La fonction anti-éblouissement est activée chaque fois que le contact d'allumage est mis.

Lorsque la fonction anti-éblouissement du rétroviseur est activée, le rétroviseur s'assombrit **automatiquement** en fonction de la luminosité venant frapper le miroir. La fonction anti-éblouissement est annulée si la marche arrière est enclenchée.

#### AVERTISSEMENT

En cas de rupture d'un rétroviseur intérieur photosensible, du liquide électrolytique peut s'échapper. Ce liquide peut irriter la peau, les yeux et les organes respiratoires. Lavez immédiatement à grande eau les parties corporelles qui ont été en contact

avec ce liquide. Consultez un médecin si nécessaire.

#### ATTENTION

En cas de rupture d'un rétroviseur intérieur photosensible, du liquide électrolytique peut s'échapper. Ce liquide attaque les surfaces plastiques. Nettoyez-le le plus rapidement possible avec une éponge humide.

#### Nota

- Si, par exemple, un pare-soleil\* nuit à la lumière incidente, cela signifie que les rétroviseurs anti-éblouissement ne fonctionnent pas parfaitement.
- Lorsque le plafonnier s'allume ou lorsque la marche arrière est enclenchée, les rétroviseurs automatiques photosensibles ne s'assombrissent pas.
- Si vous devez installer un type quelconque d'adhésif sur le pare-brise, ne le faites pas devant les capteurs. Sinon, cela pourrait empêcher la fonction anti-éblouissement automatique du rétroviseur intérieur de fonctionner correctement ou l'empêcher de fonctionner complètement.

## Régler les rétroviseurs extérieurs

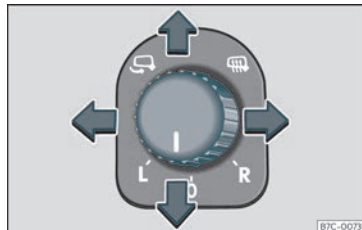



Fig. 99 Détail de la porte du conducteur : commande du rétroviseur extérieur.



Tournez la commande vers la position correspondante :

**L/R** En déplaçant la commande sur la position désirée, réglez les rétroviseurs côté conducteur (L, gauche) et côté passager avant (R, droite) dans la direction souhaitée.

 Selon l'équipement, les miroirs des rétroviseurs sont chauffés en fonction de la température extérieure.

 Rabattement des rétroviseurs.

#### Réglage synchrone des rétroviseurs extérieurs

Dans le système d'infodivertissement, la touche de fonction  > **Réglages** > **Rétroviseurs et Essuie-glace** > 

**Rétroviseurs** permet d'activer l'option de réglage synchronisé des rétroviseurs extérieurs.

- Tournez la commande sur la position **L**<sup>1)</sup>.
- Réglez le rétroviseur extérieur gauche. Le rétroviseur droit est alors réglé simultanément (de manière synchrone).
- Si nécessaire, corrigez le réglage du rétroviseur du côté droit : tournez la commande jusqu'à la position **R**<sup>1)</sup>.

### Pivotement du rétroviseur extérieur côté passager avant\*

Pour pouvoir voir la bordure du trottoir en se garant en marche arrière, par exemple, la surface du rétroviseur du passager avant peut automatiquement s'incliner si la position a été auparavant enregistrée. Pour cela, il faut que le bouton rotatif soit en position **R**<sup>1)</sup>.

Le rétroviseur reprend sa position initiale dès que vous roulez à une vitesse supérieure à 15 km/h environ (9 mph) ou que vous coupez le contact d'allumage. Il revient également à sa position de départ si la position de la commande est modifiée.

### Mémoriser les réglages du rétroviseur externe côté passager avant pour pivotement du rétroviseur

- Mettez le contact d'allumage.
- Dans le système d'infodivertissement, sélectionnez  > **RÉGLAGES > Rétroviseurs et essuie-glace > Rétroviseurs > Baisser lors du passage de la marche arrière**>>> page 92.
- Sur la commande, sélectionnez la position **R**<sup>1)</sup>.
- Engagez la marche arrière.
- Réglez le rétroviseur extérieur du côté passager avant de manière à bien voir, par exemple, le bord du trottoir.
- Désengagez la marche arrière.
- La position réglée pour le rétroviseur est mémorisée.

### Rabattement des rétroviseurs extérieurs lors de la fermeture du véhicule\*

Dans le système d'infodivertissement, la touche de fonction  > **RÉGLAGES > Rétroviseurs et essuie-glace > Rétroviseurs** permet d'activer l'option de repli automatique des rétroviseurs extérieurs après avoir stationné et verrouillé le véhicule >>> page 92.

Lorsque le véhicule est fermé avec la radio-commande, les rétroviseurs extérieurs se rabattent automatiquement. Lorsque vous ouvrez le véhicule avec la radiocommande, les rétroviseurs se déplient automatiquement.

### **AVERTISSEMENT**

Les rétroviseurs à miroir bombé (convexes ou non sphériques\*) agrandissent le champ visuel. Cependant, ils font paraître les objets plus petits et plus lointains. Si vous utilisez ces rétroviseurs pour évaluer la distance entre votre véhicule et les véhicules qui vous suivent lors d'un changement de voie, vous pourriez vous tromper dans votre estimation : risque d'accident !

### **AVERTISSEMENT**

Rabattre et déployer le rétroviseur extérieur sans prendre de précautions peut provoquer des blessures.

- Rabattez ou déployez le rétroviseur extérieur si personne ne se trouve sur le parcours du rétroviseur.
- En déplaçant le rétroviseur, veillez à ne pas vous coincer les doigts entre le miroir et son support.

<sup>1)</sup> Sur les véhicules avec le volant à droite, le réglage est symétrique.

**ⓘ ATTENTION**

- Si le boîtier du rétroviseur a été dérégulé pour quelque raison que ce soit (par exemple, en cas d'impact lors d'une manœuvre), rabattez le rétroviseur jusqu'en butée en utilisant la commande électrique. Ne ramenez jamais le rétroviseur manuellement à la position initiale au risque d'endommager le mécanisme de repli.
- Si vous lavez le véhicule dans une station de lavage automatique, rabattez les rétroviseurs pour éviter de les endommager. Les rétroviseurs extérieurs rabattables électriquement ne doivent en aucun cas être repliés manuellement mais uniquement à l'aide de la commande électrique.

**ⓘ Nota**

- Si le réglage électrique des rétroviseurs est défaillant, vous pouvez régler manuellement les deux miroirs de rétroviseurs extérieurs en appuyant sur le bord.
- La fonction de rabattement des rétroviseurs extérieurs ne fonctionne pas à une vitesse supérieure à 40 km/h (25 mph).

**Protection solaire****Pare-soleil**

Fig. 100 Pare-soleil.

**Possibilités de réglage des pare-soleil pour le conducteur et le passager avant**

- Baisser le pare-soleil vers le pare-brise.
- Le pare-soleil peut être retiré du support et rabattu contre la porte »» fig. 100 ①.
- Basculez le pare-soleil vers la porte, en longueur vers l'arrière.

Un miroir de courtoisie, couvert par un cache, se trouve dans la pare-soleil. Lorsque l'on fait coulisser le volet ② une lumière s'active.

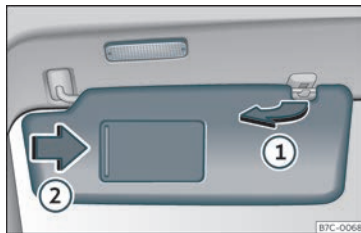
La lumière s'éteint lorsque vous fermez le volet du miroir de courtoisie ou lorsque vous rabattez le pare-soleil vers le haut.

**⚠ AVERTISSEMENT**

Les pare-soleil ouverts peuvent réduire la visibilité.

- Remplacez toujours les pare-soleils dans leurs fixations si vous n'en avez plus besoin.

**ⓘ Nota**

La lumière qui se trouve au-dessus du pare-soleil s'éteint automatiquement dans certaines conditions après quelques minutes. Cela empêche la batterie du véhicule de se décharger.

## Sièges et appui-tête

### Régler les sièges

#### Réglage manuel des sièges avant



Fig. 101 Sièges avant : réglage manuel du siège.

- ① Avant/arrière : tirez le levier et déplacez le siège. Le siège doit s'encaster en relâchant le levier !
- ② Relever/abaisser : déplacez le levier vers le haut ou le bas, si nécessaire à plusieurs reprises.
- ③ Incliner le dossier : tournez la molette.
- ④ Appui lombaire : déplacez le levier jusqu'à la position souhaitée.

#### ⚠ AVERTISSEMENT

Le mauvais réglage des sièges peut provoquer des accidents et des blessures graves.

- Réglez les sièges uniquement lorsque le véhicule est à l'arrêt, car sinon les sièges pourraient se déplacer de manière inattendue pendant la conduite et vous pourriez perdre le contrôle du véhicule. De plus, une position incorrecte est adoptée lors du réglage.
- Réglez les sièges avant à la verticale, en longueur et en inclinaison uniquement lorsque personne ne se trouve dans la zone de réglage.
- Ne laissez aucun objet obstruer la zone des sièges.
- Ne laissez pas les zones de réglage et de verrouillage des sièges sales.

#### ⚠ AVERTISSEMENT

L'utilisation incorrecte des rembourrages et des housses pourrait entraîner l'activation accidentelle du réglage électrique du siège et provoquer le mouvement inattendu du siège pendant la conduite. Cela pourrait entraîner une perte de contrôle du véhicule, ainsi que des accidents et des blessures. De plus, des dommages matériels aux composants électriques des sièges avant peuvent survenir.

- Ne fixez et ne placez jamais de revêtements ou de housses sur leurs commandes électriques.

- N'utilisez jamais de revêtements ou de housses qui n'ont pas été expressément autorisés pour les sièges de ce véhicule.

#### Réglage électrique du siège du conducteur\*

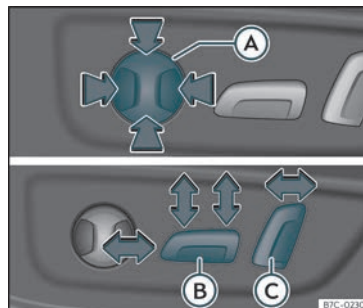

Fig. 102 Siège du conducteur : réglage électrique du siège.

- Ⓐ Régler l'appui lombaire : appuyez sur la touche selon la position voulue.
- Ⓑ Sièges vers l'avant/l'arrière : appuyez sur la touche vers l'avant ou l'arrière.  
Siège vers le haut/le bas : appuyez sur la partie arrière de la touche vers le haut ou

le bas. Pour régler l'inclinaison du coussin, appuyez sur le haut / le bas de la touche.

- Ⓒ Dossier plus ou moins incliné : appuyez sur la touche vers l'avant ou l'arrière.

### AVERTISSEMENT

- Une mauvaise utilisation des sièges avant électriques ou un manque d'attention peut entraîner des blessures graves.
- Il est également possible de régler les sièges avant électriquement lorsque le contact est coupé. Ne laissez jamais un enfant ou une personne pouvant avoir besoin d'aide à l'intérieur du véhicule.
- En cas d'urgence, arrêtez le réglage électrique en appuyant sur une autre touche.

### ATTENTION

Pour ne pas endommager les composants électriques des sièges avant, évitez de vous agenouiller sur les sièges avant ou de concentrer une charge en un point précis de l'assise ou du dossier.

### Nota

- Si la batterie du véhicule est très déchargée, il se peut qu'il ne soit pas possible de régler électriquement le siège.
- Si vous démarrez le moteur pendant le réglage électrique du siège, ce dernier sera interrompu.

## Appui-tête

### Breve introduction

Les possibilités de réglage et le démontage des appuie-tête sont décrites ci-dessous. Assurez-vous toujours que les sièges sont réglés correctement»» page 13.

Toutes les places sont équipées d'appuie-tête. L'appuie-tête central arrière est uniquement destiné à la place centrale du siège arrière. Par conséquent, ne le montez pas ailleurs.

### Réglage correct de l'appuie-tête

Ajustez l'appuie-tête de sorte que son bord supérieur soit à la même hauteur que la partie supérieure de votre tête, mais jamais sous les yeux. Gardez l'arrière de la tête aussi près que possible de l'appuie-tête.

### Réglage de l'appuie-tête chez les personnes de petite taille

Abaissez l'appuie-tête jusqu'à la butée, même si la tête se trouve en dessous du bord supérieur de ce de celui-ci. Dans la position la plus basse, il peut y avoir un petit espace entre l'appuie-tête et le dossier du siège.

### Réglage de l'appuie-tête chez les personnes de grande taille

Relevez l'appuie-tête jusqu'à ce qu'il s'arrête.

### AVERTISSEMENT

Si vous conduisez avec l'appuie-tête retiré ou mal réglé, vous augmentez le risque de blessures graves ou mortelles en cas d'accident, de freinage et de manœuvres soudaines.

- Voyagez toujours voyager avec l'appuie-tête monté et réglé correctement.
- Pour réduire les risques de blessures au cou en cas d'accident, réglez correctement l'appuie-tête en fonction de votre taille, en tenant compte du fait que son bord supérieur se trouve à la hauteur du sommet de la tête, mais jamais sous les yeux. Gardez l'arrière de la tête aussi près que possible de l'appuie-tête et centrée.
- Ne réglez jamais l'appuie-tête pendant la conduite.
- En aucun cas les passagers arrière ne voyageront avec les appuie-tête en position de non-utilisation.

### ATTENTION

Lors du démontage et du montage des appuie-tête, ne les laissez pas heurter le revêtement intérieur du toit, le dossier du siège avant ou d'autres parties du véhicule. Sinon, des dommages peuvent survenir.

## Régler les appui-tête

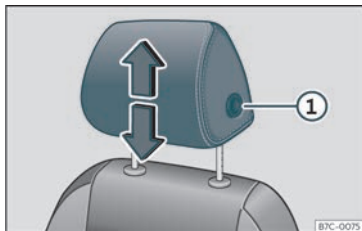

Fig. 103 Siège avant : réglage de l'appui-tête.

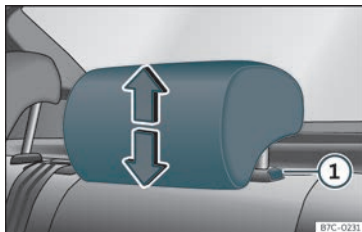

Fig. 104 Appui-tête arrière : réglage de l'appui-tête.

### Régler la hauteur des appui-tête

- Saisissez l'appui-tête des deux côtés avec les mains puis poussez-le vers le haut jusqu'à ce qu'il s'enclenche dans la position désirée. Pour le rabaisser, faites de même en appuy-

ant sur le bouton latéral ① >>> fig. 103 >>> fig. 104.

- L'appui-tête doit s'encaster correctement dans une position.

## Démonter et monter les appui-tête

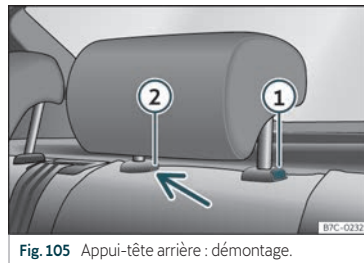

Fig. 105 Appui-tête arrière : démontage.

### Retirer et monter les appui-tête avant

- Déplacez l'appui-tête vers le haut, jusqu'en butée.
- Appuyez sur le bouton latéral >>> fig. 103 ① et retirez les appui-tête.
- Lors du remontage, introduisez l'appui-tête dans les trous du dossier et poussez-le vers le bas jusqu'à ce qu'il s'encastre.

### Déposez les appui-tête arrière.

Pour démonter l'appui-tête, rabattre partiellement le dossier correspondant vers l'avant.

- Déverrouillez le dossier >>> page 142.
- Déplacez l'appui-tête vers le haut, jusqu'en butée.
- Appuyez sur la touche >>> fig. 105 ①, en appuyant en même temps sur l'orifice de sécurité ② avec un tournevis plat de 5 mm de largeur maximum et retirez l'appui-tête.
- Relever le dossier jusqu'à ce qu'il s'encastre correctement >>> Δ au chapitre Rabattez et levez le dossier de la banquette arrière à la page 143.

### Monter les appui-tête arrière

Pour installer les appui-tête extérieurs, rabattre partiellement le dossier correspondant vers l'avant.

- Déverrouillez le dossier >>> page 142.
- Introduisez les barres de l'appui-tête dans leurs guides jusqu'à ce qu'elles s'encastrent correctement. L'appui-tête ne doit pas pouvoir être retiré du dossier.
- Relever le dossier jusqu'à ce qu'il s'encastre correctement >>> Δ au chapitre Rabattez et levez le dossier de la banquette arrière à la page 143.

### ⚠ AVERTISSEMENT

Ne désinstallez les appui-tête arrière que si vous souhaitez fixer un siège pour enfants. Si vous retirez le siège pour enfant, remplacez immédiatement les appui-tête.

## Fonctions des sièges

### Fonction de mémoire\*



**Fig. 106** Sur le côté extérieur du siège du conducteur : touches de mémorisation.

### Touches de présélection

Les réglages du siège du conducteur et des rétroviseurs extérieurs peuvent être enregistrés grâce aux touches de mémorisation.

### Mémoriser les réglages du siège du conducteur et des rétroviseurs extérieurs pour la marche avant

- Actionnez le frein de stationnement électronique.
- Mettez la boîte de vitesse en position neutre.
- Mettez le contact d'allumage.
- Réglez le siège du conducteur et les rétroviseurs extérieurs.

- Appuyez sur la touche **SET** pendant plus de 1 seconde»» fig. 106.
- Appuyez sur la touche de mémorisation sur laquelle vous souhaitez enregistrer les réglages avant que ne s'écoulent environ 10 secondes. Un signal sonore confirmera qu'ils ont été enregistrés.

### Mémoriser les réglages du rétroviseur extérieur du passager avant pour la marche arrière

- Actionnez le frein de stationnement électronique.
- Mettez la boîte de vitesse en position neutre.
- Mettez le contact d'allumage.
- Appuyez sur la touche de mémorisation souhaitée.
- Engagez la marche arrière.
- Réglez le rétroviseur extérieur du passager avant de manière, par exemple, à bien voir le bord du trottoir.
- La position réglée pour le rétroviseur est automatiquement enregistrée et attribuée à la clé avec laquelle vous avez déverrouillé le véhicule.

### Activer les réglages

- Lorsque le véhicule est arrêté et le contact est mis, maintenez enfoncée la touche de

mise en mémoire correspondante jusqu'à ce que vous parveniez à la position mémorisée.

- **OU** : lorsque le contact est coupé et la porte du conducteur est ouverte, appuyez brièvement sur la touche correspondante.
- Le rétroviseur extérieur du côté passager quitte automatiquement la position mémorisée pour la marche arrière lorsque le véhicule avance à une vitesse d'au moins 15 km/h (10 mph), ou lorsque la commande est tournée dans une position autre que **R**»» page 135.

### Activer la fonction de mémorisation sur la clé du véhicule

Condition : une position quelconque doit avoir été enregistrée.

- Déverrouillez la porte du conducteur.
- Appuyez de manière prolongée sur n'importe quelle touche de mise en mémoire.
- Lorsque le mouvement est terminé, pendant les trois secondes suivantes, appuyez sur la touche  de la clé du véhicule pour ouvrir. L'activation sera confirmée par un signal sonore.

### Régler les rétroviseurs extérieurs pour la conduite et assigner les réglages du siège du conducteur à une clé du véhicule.

- Activez la fonction de mise en mémoire sur la clé du véhicule. »»

- Lorsque le contact est mis, réglez les rétroviseurs extérieurs et le siège.
- En coupant le contact et en fermant le véhicule, un signal sonore confirme la position mémorisée. Les réglages seront assignés à la clé du véhicule.

### Désactiver la fonction de mémorisation sur la clé du véhicule

Condition : une position quelconque doit avoir été enregistrée.

- Maintenez la touche **SET** » fig. 106 enfoncée.
- Appuyez ensuite pendant dix secondes sur la touche  de la clé du véhicule pour ouvrir. La désactivation sera confirmée par un signal sonore.

### Initialiser la mémoire de positions des sièges

Si, par exemple, le siège du conducteur a été changé, il faut réinitialiser le système de mémorisation des positions.

La réinitialisation efface toutes les mémoires et assignations du siège à mémoire de positions. Il est ensuite possible de reprogrammer les touches de mémorisation et de réassigner les clés du véhicule.

- Ouvrez la porte du conducteur mais ne montez pas dans le véhicule.

- Effectuez les réglages des sièges depuis l'extérieur.
- Réglez l'inclinaison du dossier complètement vers l'avant.
- Relâchez la commande de réglage de l'inclinaison et actionnez-la de nouveau jusqu'à ce qu'un signal sonore retentisse.

### AVERTISSEMENT

Ajustez la fonction de mémorisation uniquement lorsque le véhicule est à l'arrêt.

### Nota

Si la porte du conducteur est ouverte 10 minutes environ après le déverrouillage du véhicule, le siège du conducteur et les rétroviseurs extérieurs ne se règlent pas automatiquement.

### Rabattez et levez le dossier de la banquette arrière

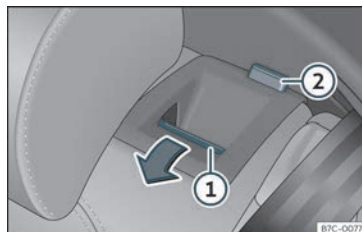

Fig. 107 Banquette arrière : rabattre le dossier.

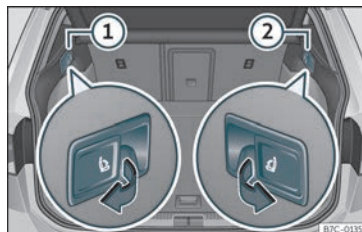

Fig. 108 Dans le coffre à bagages : leviers de déverrouillage à distance\* des parties gauche ① et droite ② de la banquette arrière.

Le dossier de la banquette arrière est divisé et chaque partie peut être rabattue séparément vers l'avant pour agrandir le coffre à bagages.



**Rabattre le dossier de la banquette arrière avec la touche de déverrouillage**

- Abaissez l'appuie-tête jusqu'à ce qu'il arrête»» page 139.
- Tirez la touche de déverrouillage »» **fig. 107** ① vers l'avant et, en même temps, rabaissez le dossier. Le dossier arrière est débloqué quand le repère rouge est visible sur la touche ②.

**Rabattre le dossier de la banquette arrière vers l'avant depuis le coffre avec les leviers de déverrouillage\***

- Abaissez l'appuie-tête jusqu'à ce qu'il arrête»» page 139.
- Ouvrez le capot arrière»» page 112.
- Tirez le levier de déverrouillage»» **fig. 108** de la partie du dossier que vous souhaitez rabattre.
- La partie correspondante du dossier sera déverrouillée ou sera rabattue vers l'avant.
- Le cas échéant, refermez le hayon»» page 112.

**Relèvement du dossier de la banquette arrière**

- Redressez le dossier et appuyez-le avec force dans le logement pour qu'il s'encastre correctement »» .
- Le repère rouge de la touche de déblocage ② ne devra plus être visible.

- Assurez-vous que la ceinture de sécurité n'est pas coincée.
- Le dossier doit être bien encastré.
- Si nécessaire, ajustez l'appuie-tête.

** AVERTISSEMENT**

Si le dossier de la banquette arrière est rabattu ou redressé de façon incontrôlée ou avec inattention, cela risque d'entraîner des blessures graves.

- Lorsque vous rabattez le dossier de la banquette arrière, veillez toujours à vous assurer qu'il n'y a pas de personnes ou d'animaux dans la zone du dossier.
- Ne rabattez ni ne redressez jamais le dossier de la banquette arrière pendant la conduite.
- En redressant le dossier de la banquette arrière, assurez-vous de ne pas bloquer ni endommager la ceinture de sécurité.
- En rabattant ou en redressant le dossier de la banquette arrière, gardez toujours les mains, les doigts, les pieds et d'autres parties du corps hors de la zone des rails de celui-ci.
- Pour que les ceintures de sécurité des sièges arrière offrent la protection nécessaire, toutes les parties du dossier de la banquette arrière doivent toujours être correctement encastrées. Ceci est particulièrement important dans le cas du siège arrière central. Si une personne s'assoie sur un siège dont le dossier n'est pas bien en-

castré, elle sera projetée vers l'avant en même temps que le dossier en cas de freinage ou de manœuvre brusque ou d'accident.

- Quand le dossier de la banquette arrière est rabattu ou n'est pas bien encastré, personne ne doit voyager aux places correspondantes (et encore moins un enfant).

** ATTENTION**

Si le dossier de la banquette arrière est rabattu ou redressé de façon incontrôlée ou avec inattention, cela risque d'entraîner des dégâts pour le véhicule et d'autres objets.

- Avant de rabattre le dossier de la banquette arrière vers l'avant, réglez toujours les sièges avant de manière à ce que ni les appuie-tête ni le rembourrage du dossier arrière n'entrent en contact avec ceux-ci.
- Avant de rabattre le dossier de la banquette arrière, veillez à toujours vous assurer qu'aucun objet ne se trouve dans la zone de déplacement du dossier.

## Accoudoir central avant



Fig. 109 Accoudoir central avant.

Pour *lever* l'accoudoir, tirez-le vers le haut dans le sens de la flèche»» fig. 109 d'une position à l'autre.

Pour *abaisser* l'accoudoir, tirez d'abord dessus jusqu'à la butée. Ensuite, baissez-le.

Pour *régler* l'accoudoir l'accoudoir, déplacez-le entièrement vers l'avant»» fig. 109 ou entièrement vers l'arrière dans le sens de la flèche correspondante.

### ⚠ AVERTISSEMENT

L'accoudoir central avant peut entraver la liberté de mouvement des bras du conducteur et provoquer des accidents et des blessures graves.

- Gardez les rangements de l'accoudoir central toujours fermés pendant la conduite.

- Ne laissez jamais personne s'asseoir sur l'accoudoir central, pas même un enfant. Cette position est incorrecte et peut provoquer des blessures graves.

## Transport et équipements pratiques

### Transport d'objets

#### Placer les bagages et la charge

Il est possible de transporter la charge fret et les bagages dans le véhicule, dans une remorque»» page 299 et sur le toit»» page 152. Pour le remorquage, veuillez tenir compte des dispositions légales.

#### Placer vos bagages dans le véhicule en les fixant correctement

- Répartissez la charge dans le véhicule aussi uniformément que possible.
- Rangez les bagages et les objets lourds dans le coffre à bagages »» ⚠.
- Disposez les objets lourds dans le coffre à bagages le plus à l'avant possible.
- Tenez compte de la masse maximale autorisée par essieu et de la masse maximale autorisée du véhicule»» page 359.
- Fixez les objets aux œillets d'arrimage du coffre à bagages à l'aide de courroies d'arrimage, de sangles de fixation ou de sangles de retenue appropriées»» page 148.
- Placez également les petits objets en toute sécurité.

- Adaptez correctement la pression des pneus à la charge. Tenez compte de l'auto-collant de pression des pneus»» page 333.
- Sur les véhicules équipés d'un système de contrôle de la pression des pneus, réglez, le cas échéant, le nouvel état de charge»» page 338.

### AVERTISSEMENT

Les objets non attachés ou mal fixés peuvent causer des blessures graves en cas de freinage, de manœuvre soudaine ou d'accident. Surtout s'ils sont frappés par un airbag lorsqu'ils heurtent et sont lancés hors de l'habitacle. Afin de réduire les risques de blessure, tenez compte de ce qui suit :

- Placez tous les objets dans le véhicule en toute sécurité.
- Fixez également les objets petits et légers.
- Placez les objets que vous transportez dans l'habitacle de manière à ce qu'ils ne puissent jamais atteindre les zones de déploiement des airbags pendant la conduite.
- Gardez les rangements toujours fermés pendant la conduite.
- Positionnez les objets de manière à ne jamais forcer un occupant du véhicule à adopter une position incorrecte.
- Lorsque vous transportez des objets qui occupent une case, ne permettez jamais à quiconque de s'y déplacer.

- Ne laissez aucun objet dur, pointu ou lourd non fixé dans les rangements du véhicule, sur la housse située derrière le dossier du siège arrière ou sur le tableau de bord.
- Enlevez les objets durs, pointus ou lourds des vêtements et des sacs dans l'habitacle, et rangez-les en toute sécurité.

### AVERTISSEMENT

Lors du transport d'objets lourds, les propriétés de circulation du véhicule changent et la distance de freinage augmente. De lourdes charges qui ne sont pas correctement positionnées ou fixées pourraient entraîner une perte de contrôle du véhicule et des blessures graves.

- Ne chargez jamais le véhicule de manière excessive. La charge et sa répartition dans le véhicule ont une incidence sur le comportement de conduite et la capacité de freinage.
- Lors du transport d'objets lourds, les propriétés de circulation du véhicule varient en fonction du déplacement du centre de gravité.
- Répartissez toujours la charge dans le véhicule de manière uniforme et le plus horizontalement possible.
- Placez les objets lourds dans le coffre toujours devant l'essieu arrière le plus loin possible de ce dernier.
- Les objets non fixés dans les coffres à bagages pourraient soudainement se dépla-

cer et modifier le comportement routier du véhicule.

- Adaptez toujours la vitesse et le style de conduite aux conditions de visibilité, à la météo, à la chaussée et à la circulation.
- Accélérez avec prudence.
- Évitez les freinages et les manœuvres brusques.
- Freinez avec plus d'avance que d'habitude.

### AVERTISSEMENT

- Ne laissez jamais votre véhicule sans surveillance, en particulier lorsque le hayon arrière est ouvert. Les enfants pourraient accéder au coffre à bagages et fermer le hayon de l'intérieur ; ils y resteraient enfermés, ne pourraient pas en sortir sans aide et risqueraient la mort.
- Fermez et verrouillez le hayon arrière ainsi que toutes les portes lorsque vous quittez le véhicule. Avant de verrouiller le véhicule, assurez-vous que personne ne se trouve à l'intérieur, y compris des enfants.

### ATTENTION

Les filaments électriques ou, selon l'équipement, les antennes intégrées dans les vitres arrière pourraient être endommagés, même de manière irréparable, s'ils frottent contre des objets. »

**i** Nota

Les sangles adaptées aux œillets d'arrimage et permettant de fixer le chargement sont disponibles dans le commerce d'accessoires.

## Coffre à bagages

### Plage arrière du coffre à bagages

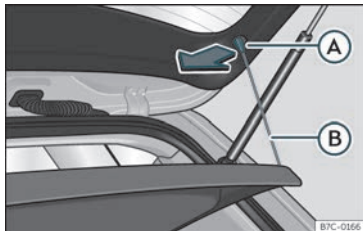

**Fig. 110** Dans le coffre à bagages : dépose et repos de la plage arrière.

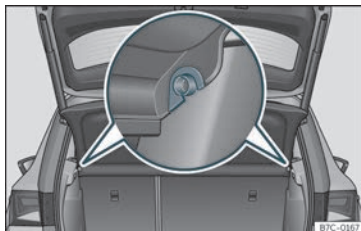

**Fig. 111** Dans le coffre à bagages : dépose et repos de la plage arrière.

#### Démonter

- Décrochez les tirants de fixation >>> **fig. 110** (B) de leurs logements (A).
- Dégagez la plage arrière des supports latéraux >>> **fig. 111** en la tirant vers le haut puis en la détachant.

Si nécessaire, le plateau peut être rangé sous le double plancher du coffre à double >>> page 147.

#### Repose

- Introduisez la plage arrière horizontalement en faisant coïncider la « forme en U » sur l'axe des supports >>> **fig. 111**, et appuyez vers le bas jusqu'à ce qu'elle s'encastre.
- Accrochez les tirants de fixation >>> **fig. 110** (B) sur le capot de coffre.

**⚠ AVERTISSEMENT**

Le transport d'animaux ou d'objets non fixés ou incorrectement fixés sur la plage arrière du coffre à bagages risque de provoquer des blessures graves en cas de freinage, de manœuvre brusque ou d'accident.

- Ne transportez pas d'objets durs, pointus ou lourds non fixés, ou dans un sac sur la plage arrière du coffre à bagages.
- Ne transportez jamais d'animaux sur le plateau arrière du coffre à bagages.

**ⓘ ATTENTION**

- Avant de fermer le coffre à bagages, assurez-vous d'avoir bien mis en place la plage arrière.
- La présence d'un volume excessif de bagages dans le coffre peut provoquer le mauvais positionnement de la plage arrière et entraîner sa déformation ou sa rupture.
- En cas de présence d'un volume excessif de bagages dans le coffre, il est recommandé de retirer la plage arrière.

**i** Nota

Si vous déposez des vêtements sur la plage arrière, veillez à ne pas gêner la visibilité à travers la lunette arrière pour le conducteur.

### Ranger la plage arrière



**Fig. 112** Dans le coffre à bagages : caches de rangement de la plage arrière.



**Fig. 113** Dans le coffre à bagages : placement de la plage arrière.

En fonction de l'équipement, une fois démontée, la plage arrière peut être rangée sous le plancher du coffre à bagages.

- Retirez les caches gauche et droit »» **fig. 112**.

- Placez le plateau du coffre à bagages prévu à cet effet»» **fig. 113**.
- Remplacez les couvercles gauches et droit dans leur position d'origine.

### Plancher de coffre à bagages modulable

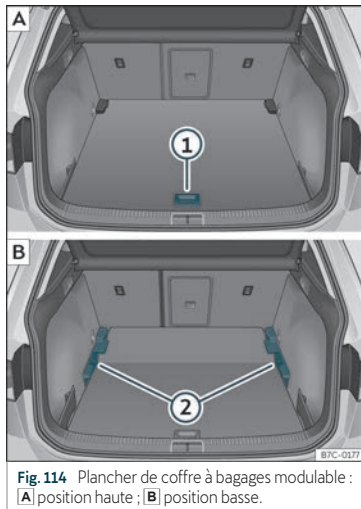

**Fig. 114** Plancher de coffre à bagages modulable : **A** position haute ; **B** position basse.

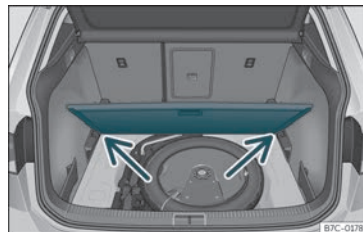

**Fig. 115** Plancher de coffre à bagages modulable : position inclinée.

#### Plancher modulable en position haute

- Pour passer de la position basse en position haute, relevez le plancher avec la poignée»» **fig. 114** ①, tirez-le vers l'arrière jusqu'à ce que la partie avant du plancher dépasse complètement les supports»» **fig. 114** ②.
- Déplacez le plancher vers l'avant sur ces derniers jusqu'à ce qu'il bute contre le dossier de la banquette arrière et ensuite, abaissez le plancher avec la poignée ①.

#### Plancher modulable en position basse

- Pour passer de la position haute en position basse, relevez le plancher avec la poignée»» **fig. 114** ①, tirez-le vers l'arrière jusqu'à ce que la partie avant du plancher dépasse complètement les supports»» **fig. 114** ②.

»

- Laissez tomber la partie avant contre le plancher et poussez ce dernier vers l'avant jusqu'à ce qu'il bute contre le dossier de la banquette arrière en abaissant en même temps le plancher avec la poignée ①.

### Plancher modulable en position inclinée

Avec le plancher variable incliné, vous pouvez accéder à la zone de la roue de secours ou au kit anticrevaillon.

- Lorsque le plancher modulable se trouve en position haute, relevez-le à l'aide de la poignée»» fig. 114 ①, tirez-le et repoussez-le vers le dossier de la banquette arrière jusqu'à ce qu'il se plie au niveau de la charnière et que sa partie mobile repose contre le dossier.
- Appuyez le plancher contre les logements prévus à cet effet»» fig. 115 (flèches).

### Plancher modulable en position avec les sièges rabattus

- Pour passer de la position haute en position basse, relevez le plancher modulable avec la poignée»» fig. 114 ① et tirez-le légèrement vers l'arrière.
- Poussez le plancher modulable en direction des sièges arrière rabattus à l'aide de la poignée ① en appuyant légèrement dessus de manière à placer la partie mobile du plancher au même niveau que le dossier des sièges arrière.

### ⚠ AVERTISSEMENT

- Fixez toujours les objets, y compris quand le plancher du coffre à bagages est relevé correctement.
- Transportez uniquement des objets qui ne dépassent pas les deux tiers de la hauteur du plancher entre la banquette arrière et le plancher du coffre à bagages relevé.
- Entre la banquette arrière et le plancher du coffre à bagages relevé, il n'est permis de transporter que des objets dont le poids ne dépasse pas environ 7,5 kg.

### ⓘ ATTENTION

- En position supérieure, le plancher du coffre à bagages modulable peut supporter jusqu'à 100 kg.
- Ne laissez pas tomber le plancher du coffre à bagages en le refermant, gardez toujours sous contrôle son déplacement vers le bas. Sinon, les revêtements et le plancher du coffre à bagage risqueraient d'être endommagés.

### 🪛 Outils d'arrimage\*

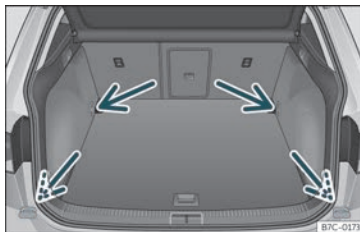

Fig. 116 Dans le coffre à bagages : œillets d'arrimage.

Des œillets d'arrimage sont disposés à l'avant et à l'arrière du coffre»» fig. 116 pour fixer des objets non fixés et des bagages par des courroies d'arrimage et des sangles de fixation ou de retenue.

Pour utiliser les œillets d'amarrage avant, il faut les redresser d'abord.

### ⚠ AVERTISSEMENT

Si vous utilisez des courroies d'arrimage, des sangles de fixation ou des sangles de retenue inadaptées ou endommagées, elles pourraient se casser en cas de freinage brusque ou d'accident. Les objets pourraient alors être projetés dans l'habitacle et entraîner des blessures graves, voire mortelles.

- Utilisez toujours des courroies d'arrimage, des sangles de fixation ou des sangles de retenue appropriées et en bon état.
- Serrez les courroies d'arrimage, les sangles de fixation et les sangles de retenue croisées sur la charge placée sur le plancher du coffre et attachez-les solidement aux anneaux d'arrimage.
- Ne dépassez jamais la charge de traction maximale de l'œillet d'arrimage lors de la fixation des objets.
- Assurez-vous que, surtout dans le cas d'objets plats, le bord supérieur de la charge est plus haut que les œillets d'arrimage.
- En fonction de l'équipement, tenez compte des panneaux d'indication du coffre sur la manière de placer la charge.
- Ne fixez jamais un siège pour enfant aux œillets d'arrimage.

### **i** Nota

- La charge de traction maximale que peuvent supporter les œillets de fixation est d'environ 3,5 kN.
- Dans les établissements spécialisés, il est possible d'acheter des sangles de fixation, des sangles de retenue et des systèmes de fixation de charge adaptés. CUPRA recommande de se rendre chez un revendeur spécialisé CUPRA ou chez tout revendeur du réseau SEAT.

- Les œillets d'amarrage sont inutilisables sur les versions avec roue de secours.

### Filet\*

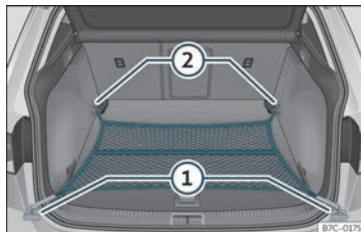

**Fig. 117** Dans le coffre à bagages : sac pour filet accroché au niveau du plancher.

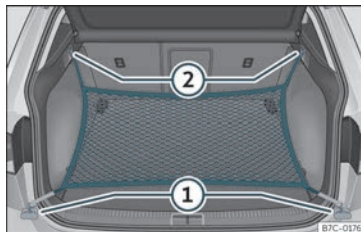

**Fig. 118** Dans le coffre à bagages : œillets ① et crochets ② pour accrocher le sac pour filet.

Le sac pour filet du coffre à bagages empêche les bagages légers de se déplacer. Il est possible de ranger de petits objets dans le sac pour filet grâce à une fermeture à glissière.

Le sac pour filet peut être accroché dans le coffre à bagages de différentes manières.

### Accrocher le sac pour filet au plancher du coffre à bagages.

Si nécessaire, il faut déployer au préalable les œillets avant >>> page 148.

- Fixez les crochets du filet aux œillets d'arrimage ① et ② >>> **fig. 117** >>> **△**. La fermeture à glissière du sac doit rester vers le haut.

### Accrocher le sac pour filet au seuil de charge

- Fixez les crochets courts du filet aux œillets d'amarrage >>> **fig. 118** ① >>> **△**. La fermeture à glissière du sac doit rester vers le haut.
- Fixez les rubans aux crochets pour accrocher des sacs ②.

### Démonter le sac pour filet

Le sac pour filet accroché est tendu >>> **△**.

- Décrochez le sac pour filet des œillets d'arrimage.

>>

- Rangez le sac pour filet dans le coffre à bagages.

### ⚠ AVERTISSEMENT

Pour fixer le sac pour filet élastique aux œillets d'arrimage du coffre à bagages, il faut l'étirer. Une fois accroché, il est tendu. Si le sac pour filet est accroché et décroché de manière inadéquate, les crochets dont il dispose peuvent provoquer des blessures.

- Attachez toujours bien les crochets du filet pour qu'ils ne se libèrent pas de manière incontrôlée des œillets d'arrimage à l'accrochage et au décrochage.
- À l'accrochage et au décrochage des crochets, protégez-vous les yeux et le visage pour éviter des lésions au cas où les crochets se libéreraient de manière incontrôlée.
- Accrochez toujours les crochets du sac pour filet dans l'ordre indiqué. Si un crochet se relâche soudainement, cela peut entraîner des blessures.

### Crochets pour sacs

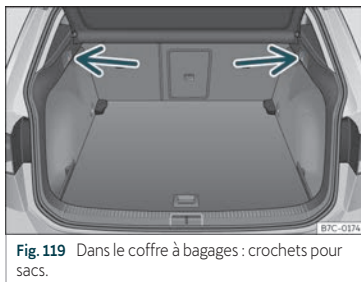

Fig. 119 Dans le coffre à bagages : crochets pour sacs.

Sur les deux côtés du coffre à bagages, il peut y avoir des crochets pour suspendre des sacs»» fig. 119.

Les crochets pour sacs ont été conçus pour fixer des sacs de course légers.

### ⚠ AVERTISSEMENT

N'utilisez jamais de crochets pour retenir vos bagages ou d'autres objets. En cas de freinage ou d'accident, les crochets peuvent se casser.

### ⓘ ATTENTION

Le poids maximum que chaque crochet peut supporter est de 2,5 kg.

### Trappe de chargement pour le transport d'objets longs\*

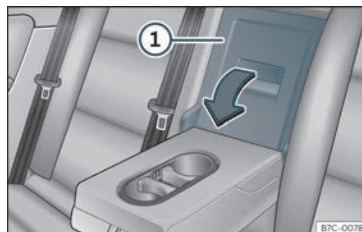

Fig. 120 Dans le dossier de la banquette arrière : ouverture de la trappe.

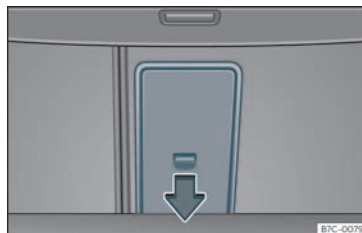

Fig. 121 Dans le coffre à bagages : ouverture de la trappe.

Dans la banquette arrière, derrière l'accoudoir central, il y a une trappe de chargement pour le transport d'objets longs dans l'habitacle comme des skis, par exemple.



Pour éviter de salir l'habitacle, les objets qui sont sales devront être emballés (dans une serviette, par exemple) avant de les introduire à travers la trappe de chargement.

Quand l'accoudoir est abaissé, personne ne peut voyager dans le siège central de la banquette arrière.

### Ouvrir la trappe de chargement

- Abaissez l'accoudoir central.
- Tirer sur le levier de déverrouillage dans le sens de la flèche et rabattez complètement le couvercle de la trappe de chargement >>> **fig. 120** ① vers l'avant.
- Ouvrez le hayon.
- Introduisez les objets longs à travers l'orifice depuis le coffre à bagages.
- Fixez bien les objets avec la ceinture de sécurité.
- Fermez le hayon.

### Refermer la trappe de chargement

- Relevez le couvercle de la trappe de chargement jusqu'à ce qu'il s'encastre. Le repère rouge sur le côté du coffre à bagages ne devra pas être visible.
- Fermez le hayon.
- Si nécessaire, relevez l'accoudoir central.

#### **i** Nota

La trappe de chargement peut également s'ouvrir depuis le coffre à bagages. Pour cela, il faut appuyer sur le levier de déverrouillage vers le bas, dans le sens de la flèche, et sur le couvercle vers l'avant >>> **fig. 121**.

### Filet de séparation\*

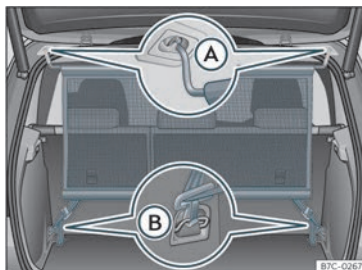

**Fig. 122** Filet de séparation installé.

La fonction du filet de séparation est d'empêcher que des objets transportés dans le coffre soient projetés dans l'habitacle, par exemple, en cas de freinage brusque.

### Repose du filet de séparation

Le filet de séparation peut être installé derrière les sièges arrière ou, selon l'équipe-

ment, derrière les sièges avant, avec la rangée de sièges arrière rabattue.

- Si nécessaire, retirez le plage arrière du coffre à bagages >>> page 146.
- Accrochez le filet de séparation dans le logement gauche du toit >>> **fig. 122** ①. Assurez-vous de tirer la barre transversale vers le bas au-delà de la position haute.
- Accrochez le filet de séparation dans le logement droit du toit >>> **fig. 122** ②.
- Accrochez les deux crochets du filet de séparation aux œillets d'arrimage du coffre à bagages >>> **fig. 122** ③ et serrez fermement les ceintures de fixation.

Pour le démontage, procédez en sens inverse.

#### **⚠** AVERTISSEMENT

En cas de freinage brusque ou d'accident, des objets pourraient être projetés dans l'habitacle et provoquer des lésions graves voire mortelles.

- Vérifiez si les barres transversales sont correctement encastées.
- Fixez toujours les objets, même quand le filet de séparation est monté correctement.
- Lorsque le véhicule est en mouvement, ne laissez personne rester derrière le filet de séparation installé.

»

### ⓘ ATTENTION

Si le filet de séparation est fixé de manière incorrecte en des points non prévus à cet effet, des dommages peuvent en résulter.

## Galerie porte-bagages\*

### Brève introduction

Le toit du véhicule a été conçu pour accentuer l'aérodynamique. C'est pourquoi il est impossible de monter des barres transversales ou des systèmes porte-bagages conventionnels sur les gouttières du toit.

Comme les gouttières sont intégrées au toit pour réduire la résistance à l'air, il est uniquement possible d'utiliser des barres transversales et des systèmes porte-bagages homologués par CUPRA.

### Cas dans lesquels il est nécessaire de démonter les barres transversales et le système porte-bagages

- Lorsqu'ils ne sont pas utilisés.
- Quand le véhicule est lavé dans un car-wash.
- Lorsque la hauteur du véhicule dépasse la hauteur de passage nécessaire, par exemple, dans certains garages.

### ⚠ AVERTISSEMENT

- Fixez toujours correctement la charge à l'aide de courroies ou de rubans adaptés et en bon état.
- Une charge volumineuse, lourde, grande ou plane a un effet négatif sur l'aérodynamique, le centre de gravité et le comportement du véhicule pendant la conduite.
- Évitez les freinages et les manœuvres brusques.
- Adaptez toujours la vitesse et le style de conduite aux conditions de visibilité, à la météo, à la chaussée et à la circulation.

### ⓘ ATTENTION

- Démontez toujours les barres transversales et le système porte-bagages avant d'entrer dans un car-wash automatique.
- La hauteur du véhicule augmente avec le montage des barres transversales et d'un système porte-bagages, ainsi qu'avec la charge transportée sur ceux-ci. C'est pourquoi vous devez vous assurer que la hauteur du véhicule ne dépasse pas la limite pour traverser, par exemple, des tunnels ou des portes de garage.
- Les barres transversales, le système porte-bagages et la charge fixée sur ceux-ci ne devra pas interférer avec l'antenne de pavillon ni faire obstacle à la zone des rails du toit coulissant panoramique et du hayon.

- À l'ouverture du hayon, assurez-vous qu'il ne heurte pas la charge du toit.

### 🌸 Conseil antipollution

Quand vous montez les barres transversales et un système porte-bagages, la consommation de carburant augmente du fait de la plus grande résistance aérodynamique.

### Fixer les barres transversales et le système porte-bagages

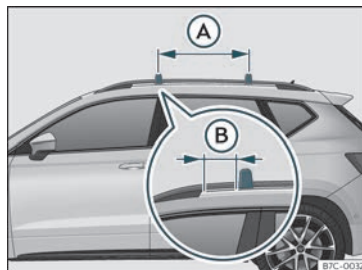

Fig. 123 Points de fixation des barres longitudinales pour la galerie porte-bagages du toit.

Les barres transversales servent de base à une série de systèmes porte-bagages spéciaux. Pour des raisons de sécurité, il est nécessaire d'utiliser des systèmes spécifiques

pour transporter les bagages, les bicyclettes, les planches de surf, les skis et les bateaux. Des accessoires appropriés peuvent être achetés chez les concessionnaires spécialisés CUPRA ou chez tout autre concessionnaire du réseau SEAT.

Fixez toujours les barres transversales et le système porte-bagages correctement. Prenez toujours en compte les instructions de montage fournies avec les barres transversales et le système porte-bagages concernés.

Les barres transversales se montent sur les barres latérales du toit. La distance entre les barres transversales » fig. 123 A) devra être comprise entre 70 et 90 cm et la distance entre les barres transversales et les supports des barres latérales du toit B) devra être égale à 15 cm.

### AVERTISSEMENT

La fixation et une utilisation incorrectes des barres transversales et du système porte-bagages peuvent avoir pour conséquence que le système complet se libère du toit et provoque un accident et des lésions.

- Tenez toujours compte des instructions de montage du fabricant.
- Vérifiez les connexions filetées et les fixations avant de démarrer et, si nécessaire, resserrez-les après un court trajet. Quand vous effectuez de longs voyages, vérifiez les connexions filetées et les fixations à chaque repos que vous prenez.

- Ne réalisez jamais aucune modification ou réparation sur les barres transversales ou le système porte-bagages.

### Nota

Lisez attentivement les instructions de montage jointes avec les barres transversales et le système porte-bagages correspondant et emportez-les toujours dans le véhicule.

### Charger le système porte-bagages

Il ne sera possible de fixer la charge de manière sûre que si les barres transversales et le système porte-bagages sont correctement montés » .

### Charge maximale autorisée sur le toit

La charge maximale autorisée qu'il est permis de transporter sur le toit est de **75 kg**. Ce chiffre comprend le poids du système porte-bagages, des barres transversales et de la charge transportée sur le toit » .

Informez-vous toujours du poids du système porte-bagages, des barres transversales et de la charge que vous allez transporter ; pesez-les le cas échéant. Ne dépassez jamais la charge maximale autorisée sur le toit.

En cas d'utilisation de barres transversales et de systèmes porte-bagages de capacité de

charge moindre, il sera impossible de bénéficier au maximum de la charge autorisée. Dans ce cas, il est permis uniquement de charger le système porte-bagages jusqu'au poids limite indiqué dans les instructions de montage.

### Distribution de la charge

Répartissez la charge de manière uniforme et fixez-la correctement » .

### Contrôler les fixations

Une fois les barres transversales et le système porte-bagages montés, vérifiez les connexions filetées et les fixations après un court trajet et régulièrement ensuite.

### AVERTISSEMENT

- Ne dépassez jamais la charge indiquée sur le toit, la charge autorisée sur les essieux et le poids total autorisé du véhicule.
- Ne dépassez pas la capacité de charge des barres transversales et du système porte-bagages, même si vous n'avez pas atteint la charge maximale autorisée sur le toit.
- Fixez toujours les objets lourds à l'avant dans la mesure du possible et répartissez la charge générale de manière uniforme. »

### ⚠ AVERTISSEMENT

Si la charge flotte ou n'est pas fixée correctement, elle pourrait tomber du système porte-bagages et provoquer des accidents et des lésions.

- Utilisez toujours des courroies ou des rubans adaptés et en bon état.

## Rangement

### Breve introduction

Utilisez les rangements uniquement pour déposer des objets petits ou légers.

### ⚠ AVERTISSEMENT

La présence d'objets situés sur le plancher du côté du conducteur peut empêcher l'actionnement des pédales. Cela peut entraîner une perte de contrôle du véhicule et augmenter le risque de blessures graves.

- Assurez-vous que rien ne peut vous empêcher d'appuyer à tout moment sur les pédales.
- Veillez à toujours bien fixer le tapis sur le plancher.
- Ne placez jamais d'autres tapis ou d'autres types de revêtement sur le tapis déjà installé.

- Ne laissez aucun objet tomber sur le plancher du conducteur pendant la conduite.

- Avec le véhicule garé, enlevez les objets qui se trouvent sur le plancher.

### ⚠ AVERTISSEMENT

En cas de présence de briquets dans le véhicule, ils pourraient être endommagés ou allumés par inadvertance. Cela pourrait provoquer de graves brûlures et des dommages au véhicule.

- Avant de régler un siège, veillez à toujours vous assurer qu'aucun briquet ne se trouve à proximité des pièces mobiles du siège.
- Avant de fermer un rangement, veillez à toujours vous assurer qu'il n'y a pas de briquet dans la zone de fermeture.
- Ne laissez jamais un briquet dans un rangement ou sur une autre surface du véhicule car il pourrait s'enflammer en raison des températures élevées qui pourraient être atteintes sur ces surfaces, notamment en été.

### ⚠ ATTENTION

- Ne rangez pas d'objets, d'aliments ou de médicaments sensibles à la chaleur ou au froid dans l'habitacle. La chaleur et le froid pourraient les endommager ou les rendre inutilisables.

- Les objets composés de matériaux transparents laissés dans le véhicule, tels que des lunettes, des loupes ou des ventouses transparentes fixées aux vitres, peuvent concentrer la lumière du soleil et endommager le véhicule.

### Boîte à gants

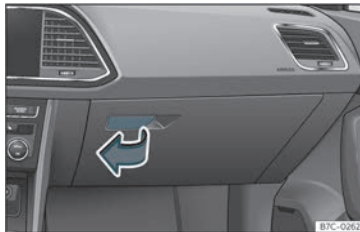

Fig. 124 Côté passager avant : boîte à gants.

Selon l'équipement, le lecteur CD et de cartes SD se trouve dans la boîte à gants.

#### Ouverture et fermeture de la boîte à gants

*Ouverture* : Tirez sur la poignée»» fig. 124 et ouvrez la boîte à gants.

*Fermeture* : Appuyez sur la boîte à gants vers le haut.

### ⚠ AVERTISSEMENT

Le fait de laisser la boîte à gants ouverte peut augmenter le risque de blessures graves en cas d'accident, de freinage ou de manœuvre soudaine.

- Gardez la boîte à gants toujours fermée pendant la conduite.

### Tiroir de rangement sous les sièges avant\*



Fig. 125 Rangements sous les sièges avant.

**Ouverture :** Actionnez la poignée sur la tirette du tiroir et tirez le tiroir vers l'extérieur.

**Fermeture :** Poussez le tiroir sous le siège jusqu'à ce qu'il s'encastre.

### ⚠ AVERTISSEMENT

Si le tiroir est laissé ouvert, cela pourrait nuire au fonctionnement des pédales. Cela

pourrait entraîner des accidents et des blessures graves.

- Gardez le tiroir toujours fermé pendant la conduite. Sinon, le tiroir et les objets qui pourraient en sortir pourraient se retrouver sur le plancher du conducteur et l'empêcher d'actionner les pédales.

### ⓘ ATTENTION

Le tiroir peut être chargé avec un maximum de 1,5 kg.

### Porte-gobelets



Fig. 126 Console centrale : porte-gobelets avant.

Il y a un porte-gobelets dans les rangements des portes du conducteur et du passager avant.

### Porte-gobelets avant

La console centrale contient deux sous-verre»» fig. 126 .

### ⚠ AVERTISSEMENT

Tout usage incorrect des porte-gobelets peut entraîner des blessures.

- Ne placez jamais de boissons chaudes dans les porte-gobelets. En cas de freinage ou d'accident de la route, les boissons chaudes déposées dans les porte-gobelets risquent de se renverser et causer des brûlures.
- Ne laissez pas de bouteilles ou d'autres objets tomber sur le plancher du conducteur pendant la conduite, car ils pourraient vous empêcher d'actionner les pédales.
- Ne placez jamais de verres, d'aliment ou d'autres objets lourds dans les porte-gobelets. Ces objets lourds pourraient être projetés par l'habitacle en cas d'accident et causer des blessures graves.

### ⚠ AVERTISSEMENT

Les bouteilles fermées peuvent exploser dans le véhicule sous l'effet de la chaleur ou du froid.

- Ne laissez jamais de bouteilles fermées dans le véhicule si la température dans ce dernier est trop élevée ou trop basse.

»

## ⓘ ATTENTION

Pendant la conduite, ne laissez pas de récipients ouverts dans les porte-gobelets. Si la boisson est renversée (en raison d'un freinage, par exemple), le véhicule et le système électrique risquent d'être endommagés.

## ℹ Nota

Les éléments intérieurs des porte-gobelets peuvent être enlevés pour le nettoyage.

## Autres rangements

Vous trouverez d'autres, vide-poches, rangements et supports à différents endroits du véhicule :

- Dans la console centrale.
- Dans la partie supérieure de la boîte à gants sur des véhicules qui ne comporte pas de lecteur CD. Le poids ne doit pas dépasser 1,2 kg.
- Sur les places arrière, à gauche et à droite des sièges, se trouvent d'autres rangements.

Il y a des patères sur les montants centraux des portes et sur les poignées arrière du toit.

## ⚠ AVERTISSEMENT

Les vêtements suspendus peuvent réduire la visibilité du conducteur, et provoquer des accidents et des blessures graves.

- Accrochez toujours les vêtements aux patères de manière à ne pas réduire la visibilité du conducteur.
- Ne suspendez que des vêtements légers aux patères du véhicule. Ne laissez jamais d'objets lourds, durs ou pointus dans les poches de ces vêtements.
- N'utilisez pas de cintres pour suspendre les vêtements car l'efficacité des airbags rideaux s'en trouverait amoindrie.

## Prises de courant

### Prises de courant du véhicule



Fig. 127 Prises de courant de 12 volts du véhicule.

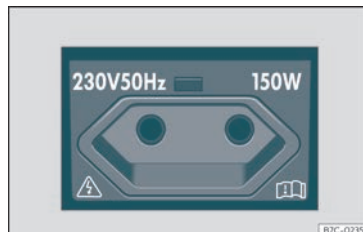

Fig. 128 Sur le côté gauche du coffre à bagages : prise de courant de 230 volts.

Prises de courant de 12 volts»» fig. 127 :

- ① Sur la console centrale
- ② Sur le côté gauche du coffre à bagages
- ③ Au dos de la console centrale (prises USB).

### Sur la console centrale

- Retirez le cache placé sur la console centrale de la prise de courant»» fig. 127 ①.
- Insérez la fiche de l'appareil électrique dans la prise de courant.

### Dans le coffre à bagages\*

- Levez le cache de la prise de courant »» fig. 127 ②.
- Insérez la fiche de l'appareil électrique dans la prise de courant.

### Prises de courant USB

En fonction de l'équipement et du pays, le véhicule dispose parfois de connecteurs USB permettant **uniquement de charger un appareil ou servant de prise de courant**.

Ces entrées USB se trouvent à l'arrière de la console, entre les sièges 3 avant (3). Ces connecteurs peuvent fonctionner à une puissance maximale de 10,5 W par port.

Ils **n'ont pas été conçus** pour la lecture de fichiers.

### Consommation maximale de puissance

Prise de courant	Consommation maximale de puissance
12 volts	120 watts
230 volts	150 watts (pic de 300 watts)

La prise de courant de 12 volts peut être utilisée pour alimenter des accessoires électriques.

Assurez-vous que la consommation électrique maximale de chaque prise n'est pas dépassée. La consommation électrique des appareils est indiquée sur la plaque signalétique.

Lorsque deux ou plusieurs dispositifs électriques se connectent en même temps, faites en sorte que la consommation totale de

chacun d'entre eux ne dépasse jamais les 190 watts » » ❶.

### Prise de courant de 230 volts\*

Avec le moteur en marche, la prise de courant » » fig. 128 est activée automatiquement dès qu'un connecteur est branché. S'il y a suffisamment d'énergie disponible, selon le cas, il est également possible de continuer à utiliser la prise de courant avec le moteur éteint » » ⚠

*Brancher un appareil électrique* : Ouvrez le cache et branchez le connecteur à la prise de courant jusqu'à la butée pour déverrouiller la sécurité enfants intégrée. La prise ne fournit du courant que lorsque la sécurité enfants est déverrouillée.

### Diode DEL sur la prise de courant

Une diode verte est allumée en permanence :

Lumière verte clignotante :

La sécurité enfants est déverrouillée. La prise de courant est prête à fonctionner.

Le contact est coupé, mais il y a assez d'énergie disponible pour continuer à alimenter la prise de courant en courant pendant 10 minutes maximum. Si le connecteur est débranché avant que ce temps ne soit écoulé, la prise de courant est débranchée et ne peut plus être utilisée tant que le contact n'a pas été remis.

### Diode DEL sur la prise de courant

Une diode rouge clignote :

En présence d'un défaut, par exemple, déconnexion due à une surtension ou une surchauffe.

### Déconnexion due à une surchauffe

Lorsque la température dépasse une certaine valeur, l'onduleur de la prise de 230 volts est automatiquement déconnecté. La déconnexion empêche toute surchauffe lorsque la consommation électrique des appareils connectés est excessive ou que la température ambiante est trop élevée. La prise de courant de 230 volts peut être réutilisée après un temps de refroidissement. Pour ce faire, débranchez d'abord le connecteur de l'appareil connecté, puis rebranchez-le. Cela évite que l'appareil électrique ne soit remis sous tension sans que cela soit souhaité.

### ⚠ AVERTISSEMENT

**Le système électrique est sous haute tension !**

- **Ne renversez pas de liquides sur la prise de courant.**
- **Ne branchez pas d'adaptateur ou de rallonge à la prise de courant de 230 volts.** Dans le cas contraire, la sécurité enfants intégrée sera déverrouillée et la prise de courant fonctionnera.

»

- N'insérez pas d'objets conducteurs (une aiguille à pointe, par exemple) à la prise de courant de 230 volts.

cas, débranchez l'alimentation de l'appareil électrique et essayez de le rebrancher après 10 secondes.

### AVERTISSEMENT

La prise de courant ne fonctionne que si le contact d'allumage est mis. Une mauvaise utilisation peut provoquer de sérieuses blessures ou un incendie. C'est pourquoi vous devez éviter de laisser les enfants seuls dans le véhicule si la clé se trouve à l'intérieur. Ils pourraient être blessés.

### ATTENTION

Pour éviter tout endommagement au niveau des prises de courant, n'utilisez que des connecteurs adéquats.

### ATTENTION

- **Prise de courant de 230 volts :**
  - Ne laissez pas des appareils ou des connecteurs trop lourds (p. ex., un bloc d'alimentation) directement suspendus à la prise.
  - Ne connectez pas de lampes à néon.
  - Connectez à la prise de courant que des appareils dont la tension correspond à la tension.
  - La fonction de déconnexion par surcharge intégrée empêche les appareils électriques nécessitant un courant de démarrage élevé de s'allumer. Dans ce

### Nota

- La batterie du véhicule se décharge lorsque le moteur est à l'arrêt et que des accessoires sont en circuit.
- Si l'appareil raccordé chauffe trop, éteignez-le immédiatement et débranchez-le du réseau électrique.
- Avant de mettre ou de couper le contact d'allumage, débranchez les appareils branchés aux ports USB pour les protéger d'éventuels dommages causés par l'oscillation de la tension électrique.
- Il est possible que certains appareils ne fonctionnent pas correctement lorsqu'ils sont branchés aux prises de courant de 230 volts du fait d'un manque de puissance (watts).

## Climatisation

### Chauffage, ventilation et refroidissement

#### Introduction

Le Climatronic est un climatiseur automatique qui chauffe, refroidit et déshumidifie l'air.

Avec le mode automatique du Climatronic, il est possible de régler automatiquement la température, la distribution et le débit de l'air.

Le climatiseur est plus efficace si l'habitacle est fermé. Lorsque beaucoup de chaleur s'accumule dans le véhicule, la ventilation peut accélérer le processus de refroidissement.

Appuyez sur l'une des touches pour activer la fonction correspondante. Pour désactiver la fonction, appuyez de nouveau sur la touche.

Les LED allumés à côté des touches indiquent que la fonction est activée.

Dans les réglages de climatisation du système d'infodivertissement, les boutons de fonction en jaune indiquent que la fonction est activée»» page 161.



### Filtre à poussière et à pollen

Le filtre à poussière et à pollen avec insert à charbon actif réduit les impuretés dans l'air introduit dans l'habitacle.

Le filtre à poussière et à pollen doit être remplacé régulièrement afin que la puissance du climatiseur ne soit pas affectée.

Si le rendement du filtre diminue prématurément à cause de l'utilisation du véhicule dans un environnement où l'air contient de nombreuses impuretés, il faut le remplacer sans attendre le moment prévu.

### Utilisation économique du climatiseur

Avec le climatiseur connecté, le compresseur consomme la puissance du moteur et augmente la consommation de carburant.

Le climatiseur fonctionne de façon optimale lorsque les glaces et le toit ouvrant coulissant sont fermés. Si l'habitacle a été cependant extrêmement chauffé, le véhicule étant arrêté en plein soleil, vous pouvez accélérer le refroidissement en ouvrant les glaces et le toit ouvrant coulissant pendant une courte durée.

### AVERTISSEMENT

L'absence d'une bonne visibilité à travers les glaces augmente le risque d'accident grave.

- Veillez toujours à ce que les glaces soient dépourvues de gel et de neige, et qu'elles ne soient pas embuées, de manière à avoir une bonne visibilité à l'extérieur du véhicule.

- Ne démarrez que lorsque vous avez une bonne visibilité.

- Assurez-vous de toujours utiliser correctement l'air conditionné ou le climatiseur, ainsi que le dégivrage de la lunette arrière afin de bien voir ce qui se passe à l'extérieur.

- Ne laissez jamais le recyclage d'air fonctionner durant une période prolongée.

Lorsque le système de refroidissement est désactivé et le mode de recyclage de l'air activé, les vitres peuvent s'embuer très rapidement et réduire considérablement la visibilité.

- Désactivez le mode de recyclage de l'air quand vous n'en avez pas besoin.

### ATTENTION

- Pour remplacer le filtre à pollen, veuillez toujours faire appel à un service technique.

- S'il vous semble que le climatiseur ou l'air conditionné sont peut-être endommagés, éteignez-les. Vous éviterez ainsi des dégâts supplémentaires. Faites contrôler le climatiseur ou l'air conditionné dans un atelier spécialisé.

- Les travaux de réparation sur le climatiseur ou l'air conditionné nécessitent des

connaissances spécifiques et des outils spéciaux. CUPRA vous recommande de vous adresser au partenaire spécialisé CUPRA ou au partenaire officiel SEAT.

### Nota

- Si le système de refroidissement est désactivé, l'air qui entre depuis l'extérieur ne sera pas déshumidifié. Afin d'éviter l'embuage des glaces, CUPRA vous recommande de laisser la climatisation de refroidissement (compresseur) activée. Pour ce faire, appuyez sur la touche . Le témoin correspondant à la touche s'allumera.

- La puissance calorifique maximale et le dégivrage le plus rapide possible des glaces sont obtenus lorsque le moteur atteint sa température normale de fonctionnement.

- Pour ne pas nuire au bon fonctionnement du chauffage et du refroidissement et éviter l'embuage des glaces, la prise d'air située devant le pare-brise doit être exempte de glace, de neige ou de feuilles.

- L'air qui sort des diffuseurs et circule à travers tout l'habitacle est évacué par les ouïes de sortie d'air disposées dans le coffre à bagages à cet effet. Par conséquent, évitez d'obstruer ces ouïes avec des objets, quel que soit leur type.

- Il est déconseillé de fumer lorsque le mode recyclage de l'air ambiant est activé car

»

la fumée aspirée se dépose sur l'évaporateur du système de refroidissement et dégage des odeurs désagréables.

- Il est conseillé de connecter le climatiseur au moins une fois par mois, afin que

les joints du système se lubrifient et pour prévenir l'apparition de fuites. Si vous observez une diminution de la puissance frigorifique, contactez un Service Technique pour faire contrôler le système.

- Quand on exige un effort extrême au moteur, le compresseur se déconnecte temporairement.

### Commandes et fonctions du Climatronic\*



Fig. 129 Sur la console centrale : commandes du Climatronic.

#### Température ①/②

La température des côtés droit et gauche peuvent être réglés séparément avec les régulateurs. La température sélectionnée est affichée à l'écran du panneau de commandes du climatiseur.

**Synchronisation :** appuyez sur la touche **SYNC** pour que les réglages de température du côté conducteur s'appliquent au côté passager avant. Actionner le régulateur de température côté passager avant pour régler une température différente.

#### AUTO

La température réglée pour l'air est maintenue constante. Le débit et la distribution de l'air sont réglés automatiquement. Le mode automatique est désactivé lorsque la puissance du ventilateur est changée manuellement.

#### Mode de refroidissement A/C

Appuyez sur cette touche pour activer ou désactiver le système de refroidissement.

Le mode refroidissement refroidit et déshumidifie l'air.



#### Ventilateur

Règle la puissance du ventilateur.

#### Distribution de l'air

Le flux d'air se réglera automatiquement et facilement. Vous pouvez également le distribuer manuellement dans la zone souhaitée en appuyant sur la touche correspondante :

L'air est dirigé vers le thorax

-  L'air est dirigé vers le plancher.
-  L'air est dirigé vers le pare-brise.

### Puissance maximale de refroidissement A/C MAX

Le recyclage de l'air ambiant et le système de refroidissement s'activent automatiquement et la répartition de l'air se règle automatiquement sur la position .

### Fonction de dégivrage/désembuage MAX

La fonction de dégivrage/désembuage du Climatronic élimine le givre et la buée du pare-brise. L'air est asséché et le ventilateur se met à fonctionner à un niveau de puissance élevé.

### Système d'infodivertissement **SETUP**

Ouvrez les réglages de climatisation sur le système d'infodivertissement»» page 161.

Le menu d'utilisation et de réglage du climatiseur s'affiche sur l'écran du système d'infodivertissement.

### Dégivrage de la lunette arrière

Active et désactive le dégivrage de la lunette arrière.

Fonctionne uniquement avec le moteur en marche et se désactive automatiquement au bout de 10 minutes maximum.

Elle doit être désactivé dès que la glace ne présente plus de trace de buée. Une plus faible consommation de courant se répercute positivement sur la consommation de carburant.

Afin d'éviter d'endommager la batterie, une désactivation temporaire automatique de cette fonction est possible, celle-ci pouvant être rétablie avec les conditions normales de fonctionnement.

### Recyclage de l'air ambiant

Active et désactive le mode de recyclage de l'air ambiant»» page 162

### Chauffage des sièges

Active et désactive le chauffage des sièges »» page 163

### Désactivation **OFF**

Éteindre le climatiseur. Si le ventilateur est réglé manuellement sur 0 il est également déconnecté.

### Air Care

Le filtre d'allergènes de l'Air Care Climatronic peut réduire l'entrée de substances nocives, y compris d'allergènes»» page 162.

### Dégivrage automatique de pare-brise

Active et désactive le dégivrage du pare-brise lorsque le moteur tourne»» page 165.

### Chauffage du volant

Active et désactive le chauffage du volant »» page 164.

## Réglage de climatisation sur le système d'infodivertissement

Les réglages de climatisation sur le système d'infodivertissement sont disponibles sur le Climatronic. Certaines fonctions dépendent de l'équipement du véhicule.

### Ouverture du menu **Climatiseur**

- Appuyez sur la touche **SETUP** du panneau de commandes du Climatronic.

Sur la partie supérieure de l'écran se trouvent les réglages actuels de climatisation. Sur la partie inférieure de l'écran se trouvent les boutons des fonctions de climatisation les plus utilisées.

### Modes de fonctionnement du climatiseur

Les modes de fonctionnement du climatiseur sont indiqués par des couleurs :

- Bleu : Refroidissement.



- Rouge : Chauffage.

### Sous-menu de réglages généraux

Règle les fonctions suivantes :

- Mode automatique de recyclage de l'air ambiant >>> page 162.
- Dégivrage automatique de pare-brise >>> page 165.

### Sous-menu de réglages préalables

Règle le mode automatique et le mode manuel du système de refroidissement ou déconnecte le climatiseur.

### Profil de climatisation :

Régler la puissance du ventilateur sur le mode automatique.

### Diffuseurs d'air

Pour garantir le chauffage, le refroidissement et la ventilation à l'intérieur de l'habitacle, les diffuseurs d'air doivent rester ouverts.

- Pour ouvrir et fermer les diffuseurs d'air, tournez la molette correspondante dans la direction souhaitée. Lorsque la molette est sur la position ►, le diffuseur d'air correspondant est fermé.
- Orienter la direction de l'air à l'aide de la barrette de la grille de ventilation.

Il existe d'autres diffuseurs d'air supplémentaires et non réglables sur le tableau de bord, au niveau du plancher et à l'arrière de l'habitacle.



#### Nota

**Ne placez jamais d'aliments, de médicaments ou d'autres objets sensibles à la chaleur ou au froid devant les diffuseurs d'air car ils pourraient se détériorer ou devenir inutilisables à cause de l'air.**

### Recyclage de l'air ambiant

Le mode de recyclage de l'air ambiant évite que l'habitacle ne se remplisse d'air provenant de l'extérieur.

Pour des raisons de sécurité, le recyclage de l'air ambiant se désactive dans les situations suivantes :

- Pulsion sur la touche  MAX ou rotation du distributeur d'air sur .
- Lorsqu'un capteur détecte que les vitres du véhicule peuvent s'embuer.

### Activation et désactivation du recyclage manuel de l'air ambiant

- Appuyez sur la touche  pour activer ou désactiver le recyclage manuel de l'air.

### Mode automatique de recyclage de l'air ambiant Climatronic

Lorsque le mode de recyclage de l'air ambiant automatique est activé, l'air frais a libre accès à l'habitacle. Lorsque le système détecte une concentration élevée de substances nocives dans l'air extérieur, le recyclage de l'air ambiant s'active automatiquement. Lorsque le niveau d'impuretés revient dans une gamme normale, le mode de recyclage se désactive.

Le système n'est pas capable de détecter les mauvaises odeurs.

Le recyclage de l'air **ne** s'active pas automatiquement sur les versions sans capteur d'humidité et dans les conditions extérieures suivantes :

- La température ambiante est inférieure à +3°C (+38°F).
- Le système de refroidissement est désactivé et la température ambiante est inférieure à +10°C (+50°F).
- Le système de refroidissement est désactivé, l'essuie-glace est activé et la température ambiante est inférieure à +15°C (+59°F).

### Air Care Climatronic avec filtre d'allergènes

Le filtre d'allergènes de l'Air Care Climatronic peut réduire l'entrée de substances nocives, y compris d'allergènes.

Si l'option Air Care est activée, le mode de recyclage de l'air du climatiseur est maximisé au point qu'il existe un risque que les vitres s'embuent, en fonction de l'humidité de l'habitacle et de la température extérieure. Le mode de recyclage de l'air est réglé automatiquement et intègre un réglage automatique pour prévenir la fatigue des occupants du véhicule.

- Ouvrez les réglages de climatisation sur le système d'infodivertissement»» page 161.
- Connectez ou déconnectez la fonction Air Care au moyen de **Air Care actif**.

### ⚠ AVERTISSEMENT

L'air vicié augmente la fatigue et la perte de concentration du conducteur, ce qui peut entraîner un accident grave.

- Ne laissez jamais le ventilateur déconnecté pendant longtemps, n'utilisez pas non plus le mode de recyclage durant une période prolongée, puisque l'air de l'habitacle ne sera pas renouvelé.
- Lorsque le système de refroidissement est désactivé et le mode de recyclage de l'air activé, les glaces peuvent s'embuer très rapidement et limiter considérablement la visibilité.

### ⓘ ATTENTION

Sur les véhicules équipés d'un climatiseur, il est conseillé de ne pas fumer lorsque le

recyclage de l'air est activé. La fumée aspirée peut se déposer sur le vaporisateur du système de refroidissement, ainsi que sur l'insert à charbon actif du filtre à poussière et à pollen, provoquant une odeur désagréable permanente.

### ⓘ Nota

- Climatronic : en enclenchant la marche arrière et lorsque l'essuie-glace fonctionne, le recyclage de l'air s'allume pour éviter que les gaz d'échappement ou d'autres odeurs désagréables n'entrent dans l'habitacle.
- Si la température extérieure est très élevée, il faudra sélectionner le mode de recyclage de l'air ambiant manuel pendant une courte durée afin de rafraîchir l'habitacle plus rapidement.

### Chauffage des sièges\*







Lorsque le moteur tourne, les sièges avant et les sièges arrière extérieurs peuvent être chauffés par électricité à trois niveaux de puissance.

### Niveaux de puissance du chauffage du siège

Les modes de fonctionnement du chauffage du siège sont représentés par des couleurs.

Sur le niveau de chauffage le plus élevé, les trois LED s'allument.

### Gérer le chauffage des sièges

- Appuyez sur la touche  ou  du panneau de commande pour activer le chauffage du siège à la puissance maximale.
- Appuyez sur la touche  ou  plusieurs fois jusqu'à obtenir le niveau souhaité.
- Pour désactiver le chauffage du siège, appuyez sur la touche  ou  plusieurs fois jusqu'à ce que plus aucune LED ne soit allumée.

Lorsque le moteur démarre à nouveau dans un délai d'environ 10 minutes, pour le siège du conducteur, le dernier niveau de chauffage réglé s'active automatiquement.

### Cas dans lesquels le chauffage des sièges ne devrait pas être activé

Si l'une des conditions suivantes se présente, n'activez pas le chauffage du siège :

- Si le siège est occupé par une personne dont la perception de la douleur ou de la température est limitée »» ⚠.
- Le siège n'est pas occupé.
- Le siège est revêtu d'une housse.
- La banquette est équipée d'un siège pour enfants.

»

- La banquette du siège est humide ou mouillée.
- La température extérieure ou celle de l'habitacle est supérieure à +25°C (77°F).

### ⚠ AVERTISSEMENT

Les personnes qui, à cause de médicaments, d'une paralysie ou de maladies chroniques (telles que le diabète), ne perçoivent pas la douleur ou la température, ou manifestent une perception limitée et les enfants peuvent souffrir de brûlures dans le dos, sur les fesses ou les jambes en utilisant le chauffage des sièges.

- Les personnes dont la perception de la douleur et de la température est altérée ne doivent jamais utiliser le chauffage du siège.
- Si une anomalie liée au contrôle de température du dispositif est détectée, veuillez le faire réviser par un atelier spécialisé.

### ⚠ AVERTISSEMENT

Si le tissu du coussin est mouillé, ceci peut affecter négativement le fonctionnement du siège chauffant et augmenter le risque de brûlures.

- Vérifier que la banquette est sèche avant d'utiliser le siège chauffant.
- Ne vous asseyez pas avec des vêtements humides ou mouillés sur le siège.

- Ne laissez pas d'objets ni de vêtements humides ou mouillés sur le siège.
- Ne versez pas de liquides sur le siège.

### ⓘ ATTENTION

- Afin de ne pas endommager les éléments chauffants du siège, ne vous agenouillez pas sur les sièges et n'appliquez aucune pression excessive concentrée en un point sur la banquette ou le dossier.
- Les liquides, objets pointus et matériaux isolants (une housse ou un siège pour enfant, par exemple) peuvent endommager le siège chauffant.
- Si le chauffage du siège génère une douleur, il devra être immédiatement désactivé et il faudra demander à le faire vérifier par un service spécialisé.
- Si vous avez remplacé la tapisserie originale par une autre matière, le chauffage du siège peut surchauffer ou son fonctionnement peut être limité.

### ⚙ Conseil antipollution

Pour économiser du carburant, désactivez le chauffage du siège dès que possible.

### Chauffage du volant\*

Le chauffage du volant ne fonctionne qu'avec le moteur en marche.

### Niveaux de chauffage du volant

Le niveau de chauffage sélectionné du volant est affiché sur l'écran du tableau de bord.

Le contrôle des niveaux se fait à l'aide de la touche  du volant multifonction :

- *Pulsation courte (moins d'une seconde)* : le chauffage commence à fonctionner à niveau maximum. Appuyez plusieurs fois sur la touche du volant jusqu'à obtenir le niveau souhaité. Pour désactiver le chauffage du volant, appuyez plusieurs fois sur la touche du volant jusqu'à ce que l'icône **OFF** du volant chauffé apparaisse sur le tableau de bord.
- *Pulsation longue (plus d'une seconde)* : le chauffage se désactive directement quel que soit son niveau de fonctionnement en cours. Si vous appuyez de nouveau pendant plus d'une seconde sur la touche du volant, le chauffage reprend directement avec le dernier niveau d'intensité mémorisé.

### Désactivation automatique

Le chauffage du volant se désactive automatiquement dès que l'une des conditions suivantes est remplie :

- S'il détecte qu'il consomme trop d'énergie.
- Si le système de chauffage du volant est endommagé.

- Si le contact est coupé.

### Dégivrage automatique de pare-brise\*

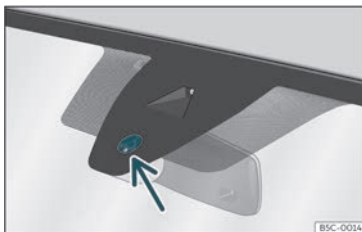

Fig. 130 Capteur d'humidité et de température du pare-brise.

Le dégivrage de pare-brise fonctionne uniquement lorsque le moteur tourne.

Il est composé d'un ensemble de fils chauffants placés entre les couches du pare-brise, qui, lorsqu'un courant électrique leur est appliqué, se réchauffent et provoquent l'augmentation de la température de la glace.

Son but est d'aider le système de climatisation à prévenir la formation éventuelle de buée sur le pare-brise ou à le désembuer plus rapidement le cas échéant.

Le système peut être activé manuellement ou automatiquement.

#### Activation manuelle

- Appuyez sur la touche  dans les réglages de climatisation du système d'infodivertissement.

Le dégivrage automatique du pare-brise se déconnecte en fonction de la température extérieure et dans tous les cas, après 8 minutes environ.

#### Activation automatique

Le dégivrage automatique du pare-brise s'active automatiquement lorsqu'une vitre risque de s'embuer.

- Ouvrez les réglages de climatisation sur le système d'infodivertissement»» page 161.
- Activez ou désactivez le dégivrage automatique de pare-brise.

Le dégivrage automatique de pare-brise est actif même lorsque le climatiseur est désactivé.

#### Dégivrage automatique du pare-brise à travers la fonction de dégivrage/désembuage

Si la fonction dégivrage/désembuage est activée et qu'un capteur détecte que la pare-brise peut s'embuer, le dégivrage automatique de pare-brise s'active.

#### Quand se désactive le dégivrage automatique de pare-brise ?

Le dégivrage automatique de pare-brise se désactive lorsque l'une des conditions suivantes est remplie :

- Si la consommation de courant est trop élevée.
- Si le système du climatiseur est en panne.
- Si le temps préétabli s'est écoulé.

### Résolution de problèmes

#### Le mode de refroidissement ne peut pas être connecté ou fonctionne de manière limitée

Le mode de refroidissement fonctionne seulement lorsque le moteur tourne et si la température ambiante est supérieure à +3 °C (+38 °F). Lorsque le moteur est très chaud, le mode de refroidissement est désactivé.

- Activez le ventilateur.
- Vérifiez le fusible du climatiseur»» page 61.
- Changez le filtre à poussière et à pollen.
- Si le problème persiste, faites appel à un service spécialisé.

»

### **Le système de chauffage et de ventilation ne peut pas être connecté ou fonctionne de manière limitée**

- Le système de chauffage et de ventilation et la fonction de dégivrage/désembuage fonctionnent mieux lorsque le moteur est chaud.
- Si le problème persiste, faites appel à un service spécialisé.

### **Les vitres sont embuées**

Les vitres s'embuent lorsque leur température est inférieure à la température ambiante et que l'air est humide. L'air froid peut absorber moins d'humidité que l'air chaud, ce pourquoi les vitres s'embuent plus souvent par temps froid.

- L'entrée d'air située devant le pare-brise le maintient sans givre, neige et feuilles, ce qui améliore le rendement des systèmes de chauffage et de refroidissement.
- Les rainures situées à l'arrière du coffre à bagages doivent être libres pour que l'air circule dans le véhicule de l'avant vers l'arrière.
- Activez la fonction de dégivrage/désembuage»» page 161.

### **L'unité de température n'est pas correcte**

Changez les unités pour tous les indicateurs de température du véhicule à l'aide du système d'infodivertissement.

### **Eau ou vapeur d'eau sous le véhicule.**

Lorsque l'air extérieur est très humide et que la température ambiante est élevée, l'évaporateur du système de refroidissement peut laisser échapper des gouttes d'eau de condensation, qui peuvent former une flaque sous le véhicule. Ceci est tout à fait normal et n'indique pas une fuite.

Si l'air extérieur est très humide et que la température ambiante est basse, le chauffage indépendant peut évaporer l'eau de condensation. Dans ce cas, de la vapeur d'eau peut s'échapper par le dessous du véhicule. Cela n'indique pas une panne du véhicule.



# Système d'infodivertissement

## Introduction

### Se familiariser

#### Brève introduction

Les fonctions et les réglages de l'infodivertissement dépendent du pays et de l'équipement du véhicule.

#### Avant la première utilisation

Avant la première utilisation, veuillez tenir compte des aspects suivants afin de tirer le meilleur parti des fonctions et des réglages disponibles :

- Respectez les consignes de sécurité de base»» page 167.
- Rétablissez les réglages d'usine du système d'infodivertissement.
- Recherchez et mémorisez vos stations de radio favorites sur les touches de pré-réglage afin de pouvoir les capter rapidement.
- N'utilisez que des sources audio et des supports de données appropriés.

- Synchronisez un téléphone portable pour pouvoir utiliser la gestion du téléphone via le système d'infodivertissement.
- Pour la navigation, utilisez des cartes mises à jour.
- Créez-vous un compte SEAT CONNECT pour pouvoir accéder aux services correspondants.

#### Documentation actuelle jointe

Pour utiliser le système d'infodivertissement et ses composants, veuillez tenir compte de la documentation suivante en plus de cette notice d'utilisation :

- Suppléments dans la documentation de bord de votre véhicule.
- Mode d'emploi du dispositif de téléphonie mobile ou des sources audio.
- Mode d'emploi des supports de données et des lecteurs externes.
- Manuels d'utilisation des accessoires du système d'infodivertissement montés ultérieurement ou utilisés en complément.
- Description des services lors de l'exécution des services de SEAT CONNECT.

#### Consignes de sécurité

Certaines fonctions peuvent inclure des liens vers des sites web de tiers. CUPRA n'est pas

propriétaire des sites web de tiers accessibles via ces liens et n'assume donc aucune responsabilité quant à leur contenu.

Certaines fonctions peuvent inclure des informations provenant de tiers fournisseurs. CUPRA ne peut être tenu responsable de l'exactitude, de la mise à jour et de l'exhaustivité de cette information, et ne peut garantir qu'elle ne porte pas atteinte aux droits de tierces personnes.

Les stations de radio et les propriétaires des supports de données et des sources audio engagent leur responsabilité quant à l'information qu'ils transmettent.

Veuillez noter que dans les parkings, les tunnels, les grands immeubles, en montagne ou en raison du fonctionnement d'autres appareils électriques tels que des chargeurs, la réception du signal radio peut également être perturbée.

Les caches adhésifs ou autocollants avec des couches métalliques sur l'antenne et sur les vitres peuvent perturber la réception radio.

#### AVERTISSEMENT

L'ordinateur central du système d'infodivertissement est relié aux unités de commande montées sur le véhicule. Par conséquent, il existe un risque sérieux d'accident et de blessures si l'ordinateur central est réparé, ou mal démonté et remonté. »

- Ne substituez jamais l'ordinateur central par un autre reconditionné ou provenant d'un véhicule en fin de vie.
- Faites réparer ou démonter et remonter l'ordinateur central uniquement par un atelier spécialisé. CUPRA recommande de se rendre chez un revendeur spécialisé CUPRA ou chez tout revendeur du réseau SEAT.

### AVERTISSEMENT

La radio montée d'usine avec logiciel intégré est reliée aux unités de commande intégrées dans le véhicule. Par conséquent, il existe un risque sérieux d'accident et de blessures si la radio est réparée, ou mal démontée et remontée.

- Ne substituez jamais la radio par une autre reconditionnée ou provenant d'un véhicule en fin de vie.
- Faites réparer ou démonter et remonter la radio uniquement par un atelier spécialisé. CUPRA recommande de se rendre chez un revendeur spécialisé CUPRA ou chez tout revendeur du réseau SEAT.

### AVERTISSEMENT

Toute distraction du conducteur peut entraîner un accident et des blessures. Le fait de lire l'information à l'écran et de manipuler le système d'infodivertissement peut détourner votre attention des conditions de circulation et provoquer un accident.

- Restez toujours attentif et ayez un comportement responsable au volant.

### AVERTISSEMENT

La connexion, l'introduction ou l'extraction d'une source audio ou d'un support de données pendant la conduite peut détourner votre attention des conditions de circulation et provoquer un accident.

### AVERTISSEMENT

Ajustez le volume de sorte que vous puissiez entendre clairement à tout moment les avertissements sonores provenant de l'extérieur (par exemple les sirènes des véhicules de secours).

- L'oreille peut être endommagée si le volume est trop élevé, même sur une courte période.

### AVERTISSEMENT

Les circonstances suivantes peuvent empêcher ou interrompre un appel d'urgence, un appel téléphonique ou les transmissions de données :

- Lorsque vous vous trouvez dans des endroits sans réseau ou avec une réception de téléphonie mobile ou GPS trop faible. Également dans les tunnels, entre de grands immeubles, dans les parkings, les passages souterrains, en montagne et dans les vallées.

• Lorsque, dans les endroits avec une réception suffisante de téléphonie mobile ou GPS, le réseau du fournisseur en télécommunications n'est pas disponible ou avec trop d'interférences.

• Lorsque les composants du véhicule nécessaires aux appels d'urgence, aux appels téléphoniques et à la transmission des données sont endommagés, ne fonctionnent pas ou ne disposent pas d'une alimentation électrique suffisante.

• Lorsque la batterie du dispositif de téléphonie mobile est déchargée ou que son niveau de charge est insuffisant.

### AVERTISSEMENT

Dans certains pays et sur certains réseaux téléphoniques, les appels de secours ou d'urgence ne sont possibles que si le dispositif de téléphonie mobile est connecté à l'interface téléphonique du véhicule, avec à l'intérieur une carte SIM « débloquée » disposant d'un solde suffisant pour passer des appels et une couverture réseau suffisante.

### AVERTISSEMENT

Lisez et respectez les instructions d'utilisation des fabricants des dispositifs de téléphonie mobile, des supports de données, des appareils externes, et des sources audio et multimédia externes.

### AVERTISSEMENT

Placez les câbles de raccordement des sources audio et multimédia et des dispositifs externes de manière à ne pas gêner le conducteur.

### AVERTISSEMENT

Une variation soudaine du volume peut se produire lors du raccordement ou du changement d'une source audio ou multimédia.

- Avant de changer ou de raccorder une source audio ou multimédia, baissez le volume.

### AVERTISSEMENT

Si vous utilisez des dispositifs de téléphonie mobile et de radiocommunication sans connexion à une antenne externe, les niveaux maximaux de rayonnement électromagnétique à l'intérieur du véhicule peuvent être dépassés et mettre en danger la santé du conducteur et des passagers. Il en va de même si l'antenne externe n'est pas installée correctement.

- Une distance minimale de 20 cm doit être respectée entre les antennes du dispositif de téléphonie mobile et tout implant médical comme, par exemple, un stimulateur cardiaque, car les appareils de téléphonie mobile peuvent en perturber le fonctionnement.

- Ne tenez pas l'appareil de téléphonie mobile allumé trop près ou directement sur un implant médical, par exemple dans la poche de la chemise.

- Éteignez immédiatement le dispositif de téléphonie mobile si vous pensez qu'il crée des interférences avec un implant médical ou tout autre appareil médical.

### AVERTISSEMENT

Les dispositifs de téléphonie mobile, les appareils externes et les accessoires qui ne sont pas fixés ou mal fixés peuvent être éjectés de l'habitacle et provoquer des blessures en cas de manœuvre soudaine, de freinage ou d'accident.

- Fixez les dispositifs de téléphonie mobile, les appareils externes et leurs accessoires hors des zones de déploiement des airbags ou rangez-les sans qu'ils ne puissent bouger.

### AVERTISSEMENT

L'accoudoir central peut entraver la liberté de mouvement des bras du conducteur et provoquer des accidents et des blessures graves.

- Pendant la conduite, gardez toujours fermé le rangement de l'accoudoir.

### AVERTISSEMENT

Si les conditions de luminosité sont mauvaises et que l'écran est endommagé ou sale, les indications et informations affichées à l'écran peuvent ne pas être lisibles ou ne pas être lues correctement.

- Les indications et informations affichées à l'écran ne doivent en aucun cas supposer un risque pouvant compromettre la sécurité. L'écran ne substitue en aucun cas la vigilance du conducteur.

### AVERTISSEMENT

Les stations radio peuvent émettre des alertes quant à d'éventuels dangers ou catastrophes. Les conditions suivantes empêchent la réception ou l'émission de ces alertes :

- Lorsque vous vous trouvez dans des endroits sans réseau ou avec une réception trop faible du signal radio. Également dans les tunnels, entre de grands immeubles, dans les parkings, les passages souterrains, en montagne et dans les vallées.
- Lorsque, dans les endroits où la réception du signal radio est suffisante, les bandes de fréquences de la station radio présentent des interférences ou ne sont pas disponibles.
- Lorsque les haut-parleurs et les composants du véhicule nécessaires à la réception radio sont endommagés, ne fonctionnent

»

pas ou ne disposent pas de l'alimentation électrique suffisante.

- Lorsque le système d'infodivertissement est désactivé.

### AVERTISSEMENT

Dans les endroits présentant un risque d'explosion, éteignez immédiatement les dispositifs de téléphonie mobile !

### AVERTISSEMENT

Les recommandations de conduite et les panneaux de signalisation affichés sur le système de navigation peuvent différer de la situation réelle.

- Les panneaux de circulation, les systèmes de signalisation, le code de la route et les circonstances locale prévalent sur les recommandations de conduite et les indications du système de navigation.

- Adaptez la vitesse du véhicule et votre style de conduite aux conditions météorologiques et de visibilité ainsi qu'à l'état de la chaussée et à la circulation.

- Certaines circonstances peuvent rallonger considérablement la durée du voyage et le trajet jusqu'à la destination initialement prévue, voire empêcher temporairement la navigation, par exemple si un axe est fermé à la circulation.

### Nota

Dans les endroits faisant l'objet de normes spécifiques ou visés par une interdiction d'utilisation de dispositifs de téléphonie mobile, ceux-ci doivent systématiquement être éteints. Le rayonnement émis par un dispositif de téléphonie mobile allumé peut provoquer des interférences sur des appareils techniques et médicaux sensibles, ce qui peut entraîner un dysfonctionnement ou endommager ces appareils.

### Nota

Une restitution distordue ou un volume sonore trop élevé peut endommager les haut-parleurs.

## Synoptique et éléments de commande

### Connect System

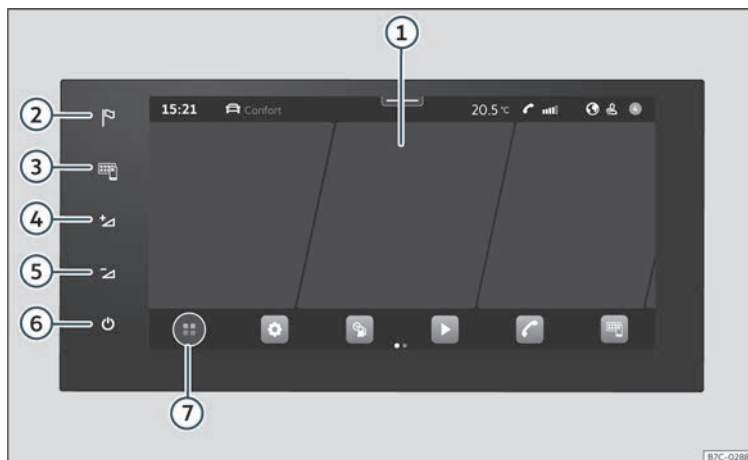

Fig. 131 Synoptique : unité de commandes et d'indication dans la version de 10 pouces

- ① Écran tactile. L'écran permet d'accéder aux fonctions du système d'infodivertissement.
- ② Menu Navigation
- ③ Menu Full Link
- ④ Augmenter le volume
- ⑤ Diminuer le volume
- ⑥ Éteindre/allumer l'infodivertissement
- ⑦ Bouton HOME.  
@: menu principal avec vues de widgets.  
⊕: menu principal en mode mosaïque.

## Consignes générales d'utilisation

### Consignes d'utilisation

- Le système d'infodivertissement prend quelques secondes pour se lancer. Pendant ce laps de temps, les commandes ne réagissent pas. Pendant le lancement du système, seule l'image de la caméra de recul\* peut être affichée.
- L'affichage de toutes les indications et les fonctions ne sont opérationnels qu'après le lancement du système d'infodivertissement. La durée du lancement du système dépend du nombre de fonctions d'infodivertissement et elle peut être plus longue si la température est très basse ou très élevée.
- Pendant l'utilisation du système d'infodivertissement et des accessoires correspondants comme les casques ou les écouteurs, veuillez respecter la réglementation et la législation en vigueur du pays concerné.
- Certaines fonctions du système d'infodivertissement fonctionnent avec un compte utilisateur SEAT CONNECT actif et une connexion Internet pour le véhicule. Pour la bonne exécution des fonctions, la transmission des données ne doit pas être limitée.
- Pour utiliser le système d'infodivertissement, il suffit d'appuyer légèrement sur une touche ou de toucher l'écran.

- Pour le bon fonctionnement du système d'infodivertissement, il est important qu'il soit allumé et que l'heure et la date du véhicule soient bien réglées.
- S'il manque une touche de fonction à l'écran, cela n'est pas dû à un défaut du dispositif mais à l'équipement spécifique de la version ou du pays.
- Certaines options du système d'infodivertissement ne peuvent être sélectionnées qu'avec le véhicule à l'arrêt. De plus, dans certains pays, le levier de sélection de vitesses doit se trouver sur la position de stationnement **P** ou de point mort **N**. Cela n'est pas dû à un dysfonctionnement mais aux prescriptions légales en vigueur dans le pays correspondant.
- Certains pays peuvent appliquer des restrictions d'utilisation concernant les appareils à technologie Bluetooth®. De plus amples informations à ce sujet sont disponibles auprès des autorités locales.
- Si la batterie de 12 volts est débranchée, mettez le contact avant de rallumer le système d'infodivertissement.
- En cas de modification des réglages, il est possible que les indications à l'écran varient et que le système d'infodivertissement présente, dans certains cas, un comportement différent de celui décrit dans cette notice d'utilisation.

- Ne confiez les réparations et les modifications à réaliser sur le système d'infodivertissement qu'à un atelier spécialisé. CUPRA recommande de se rendre chez un revendeur spécialisé CUPRA ou chez tout revendeur du réseau SEAT.
- L'utilisation d'un dispositif de téléphonie mobile à l'intérieur du véhicule peut produire des bruits dans les haut-parleurs.
- Dans certains pays, le système d'infodivertissement s'éteint automatiquement si le moteur est éteint et que le niveau de charge de la batterie de 12 volts est faible.
- Sur certains véhicules équipés de l'assistant d'aide au stationnement, le volume sonore de la source audio est automatiquement baissé lorsque la marche arrière est engagée. Cette réduction du volume peut être ajustée.
- L'information relative au logiciel intégré et aux conditions de la licence correspondante peut être consultée dans **Réglages > Copy-right**.
- En cas de vente ou de prêt du véhicule, assurez-vous de bien avoir supprimé toutes les données, les fichiers et les paramètres mémorisés et, le cas échéant, d'avoir retiré les sources audio et les supports externes de données.

**i Nota**

Le menu Aide contient de plus amples informations et des conseils sur l'utilisation du système d'infodivertissement.



**Écran principal HOME**







L'unité de commandes et d'affichage permet de configurer les vues et la représentation de l'écran principal, ou d'utiliser des modèles de format d'usine.

S'il manque une icône, cela n'est pas dû à un défaut du dispositif mais à l'équipement spécifique de la version ou du pays.

Les menus suivants peuvent être inclus sous forme d'icône dans l'écran principal :

**Menus dans l'écran principal**

	Navigation»» page 199
	Radio/Multimédia»» page 192
	Téléphone»» page 207
	Full Link»» page 183
	Réglages»» page 174
	Véhicule»» page 96
	Données»» page 95
	Climatisation»» page 158

	Tonalité
	Utilisateurs
	Mode de confidentialité»» page 183
	Store
	Mentions légales
	Aide

<sup>a)</sup> Dépend du mode de confidentialité sélectionné.

**Utiliser le système d'infodivertissement**

Exécuter les fonctions et les réglages avec les commandes du système d'infodivertissement.

En fonction de l'équipement, le système d'infodivertissement offre différentes commandes :

- Écran tactile.
- Zones tactiles hors de l'écran, par exemple Volume (+ -).

**Ouvrir le Quick Guide (guide rapide)**

Le Quick Guide (guide rapide) du système d'infodivertissement contient des conseils d'utilisation et des informations complémentaires.

- Appuyez sur **HOME** > .

**Activer et désactiver le système d'infodivertissement**

Le système d'infodivertissement s'allume en mettant le contact, sauf s'il a été éteint auparavant manuellement.

Le système d'infodivertissement s'allume avec le volume réglé la dernière fois si ce dernier ne dépasse pas le volume d'allumage maximum pré-sélectionné.

Le système d'infodivertissement s'éteint automatiquement en ouvrant la porte du conducteur, à condition que le contact soit coupé.

**Déplacer des objets et régler le volume**

Déplacez des objets à l'écran pour adapter des réglages, par exemple avec les touches mobiles, ou pour déplacer les zones d'un menu.

En fonction de l'équipement, personnalisez les menus et les affichages.

**Agrandir ou réduire des images ou des cartes**

*Conseil : faites-le à l'aide du pouce et de l'index.*

- Touchez la carte des deux doigts en même temps et maintenez-les sur l'écran. »

• Pour agrandir la vue, éloignez lentement un doigt de l'autre. Pour réduire la vue, rapprochez lentement un doigt de l'autre.

### Nota

Si vous allumez manuellement le système d'infodivertissement avec le contact coupé, il s'éteindra automatiquement au bout de 30 minutes.

## Personnaliser le système d'infodivertissement

Personnalisez les menus et les affichages du système d'infodivertissement pour accéder rapidement à vos fonctions favorites ou à celles que vous utilisez le plus fréquemment.

Le menu principal contient des boutons de fonction pour accéder à toutes les applications de l'infodivertissement.

### Personnaliser les raccourcis

Sur la zone inférieure de l'écran se trouvent les raccourcis aux fonctions du système personnalisable. Éliminez, remplacez ou changez l'ordre à travers la configuration.

• Maintenez le doigt sur l'un des icônes (ou appuyez sur + d'une position vide) pour afficher une fenêtre supplémentaire.

- Sélectionnez l'un des icônes de la barre d'applications.
- Appuyez sur X pour supprimer un icône.
- Appuyez sur un icône de la fenêtre supplémentaire pour remplacer la valeur.
- Maintenez le doigt sur l'un des icônes et entraînez-le vers la position souhaitée.
- Pour fermer le mode édition, appuyez sur X dans la fenêtre supplémentaire, ou sur .

### Nota

La barre d'accès directs ne peut pas être éditée lorsque le véhicule est en marche.

## Réglages (système et son)

Les différents réglages possibles dépendent du pays, du système en question et de l'équipement du véhicule.

### Modifier les réglages

La signification des symboles suivants est valable pour tous les réglages du système et du son.

Lorsque vous fermez un menu, les changements sont automatiquement enregistrés.

### Symbole et sa signification



Le réglage est sélectionné et activé ou connecté.

### Symbole et sa signification



Le réglage n'est pas sélectionné, il est désactivé ou déconnecté.



Pour ouvrir une liste déroulante.



Pour augmenter une valeur de réglage.



Pour réduire une valeur de réglage.



Pour revenir en arrière, pas à pas.



Pour avancer, pas à pas.



Pour modifier une valeur de réglage à l'aide du curseur de réglage sans incréments.

## Réglages du son

Accéder aux réglages du son : **HOME** > 

Les réglages du son peuvent inclure les fonctions, l'information et les options de réglage suivantes :

- Égaliseur.
- Position.
- Réglages.

## Réglages du système

Accéder aux réglages du système : **HOME** >





Les réglages du système peuvent inclure les fonctions, l'information et les options de réglage suivantes :

- Écran.
- Heure et date.
- Langue.
- Langues supplémentaires du clavier.
- Unités.
- Commande vocale.
- Wi-Fi.
- Applications et services
- Gérer les appareils mobiles.
- Réinitialiser aux réglages d'usine.
- Information du système.
- Copyright.
- Assistant de configuration.

### Adapter le volume des sources audio externes

Si vous souhaitez augmenter le volume de lecture d'une source audio externe, baissez auparavant le volume dans le système d'infodivertissement.

Si le volume sonore de la source audio connectée est **trop bas**, augmentez le **volume sonore de sortie** dans la source audio externe. Si cela ne suffit pas, réglez le **volume sonore d'entrée** sur **Moyen** ou **Élevé**.

Si le volume sonore de la source audio externe raccordée est **trop élevé** ou si la **restitution est distordue**, diminuez le **volume sonore de sortie** sur la source audio externe. Si cela devait ne pas suffire, réglez le **volume sonore d'entrée** sur **Moyenne** ou **Faible**.

### Nettoyer l'écran

Enlevez les salissures tenaces avec précaution et en évitant d'utiliser des produits nettoyants agressifs. Recommandations pour nettoyer l'écran :

- Éteignez le système d'infodivertissement.
- Utilisez un chiffon propre, doux et humidifié à l'eau» page 345.
- Pour les salissures tenaces : ramollissez-les avec un peu d'eau. Retirez-les ensuite avec soin à l'aide d'un chiffon propre et doux.

#### ⓘ ATTENTION

Si vous nettoyez l'écran à sec ou avec des produits nettoyants inappropriés, vous risquez de l'endommager.

- Pendant le nettoyage, évitez toute pression excessive sur l'écran.
- N'utilisez pas de produits nettoyants agressifs ou à base de solvants. Ces produits peuvent endommager l'appareil et « noircir » l'écran.

### Marques déposées, licences et droits d'auteur

#### Marques déposées et licences

Certains termes de cette notice d'utilisation sont assortis du symbole ® ou ™. Ces symboles indiquent qu'il s'agit d'une marque commerciale ou d'une marque commerciale déposée. Cependant, l'absence de ce symbole ne signifie pas nécessairement que le terme en question puisse être utilisé librement.

D'autres dénominations de produits correspondent à des marques commerciales déposées ou à des marques commerciales appartenant aux propriétaires respectifs des droits.

- Fabriqué sous licence de Dolby Laboratories. Dolby et le symbole double-D sont des marques déposées de Dolby Laboratories.
- Fabriqué sous licence de Dolby Laboratories. Dolby, Pro Logic et le symbole double-D sont des marques déposées de Dolby Laboratories.
- Android Auto™ est une marque de certification de Google Inc.
- Android CarPlay™ est une marque de certification de Google Inc.
- Bluetooth® est une marque déposée de Bluetooth® SIG, Inc.iPod®, iPad® et iPhone® sont des marques commerciales d'Apple Inc. »

• MirrorLink® et le logotype MirrorLink sont des marques de certification de Car Connectivity Consortium LLC.

• Windows® est une marque déposée de Microsoft Corporation, Redmond, États-Unis.

• La technologie et les brevets de codage audio MPEG-4 HE-AAC sont cédés sous licence par Fraunhofer IIS.

• Ce produit est protégé par divers droits de propriété industrielle et intellectuelle de Microsoft Corporation. L'utilisation ou la vente de cette technologie indépendamment de ce produit et sans licence accordée par Microsoft ou par une de ses filiales est interdite.

### Droits d'auteur

En règle générale, les fichiers audio et vidéo stockés sur des supports de données et des sources audio sont protégés par les droits de propriété intellectuelle conformément aux dispositions nationales et internationales en vigueur dans chaque cas. Veuillez tenir compte des dispositions légales !

### Données techniques

#### Ordinateur central avec unité de commandes et d'affichage (9,2")<sup>1)</sup>

L'ordinateur central monté d'usine sur le véhicule inclut des composants et des logiciels spécifiques à chaque pays pour la connectivité et l'exécution des fonctions du véhicule, de confort et du système d'infodivertissement.

Les indications correspondantes s'affichent sur l'écran de l'unité de commandes et d'affichage et, en partie, sur le tableau de bord.

- Écran capacitif couleurs :
- Manipulation de l'appareil avec :
  - Zones tactiles. Manipulation tactile.
  - Touches sur le volant multifonction.
  - Capteurs d'approche (reconnaissance du côté du conducteur et du passager avant, contrôle gestuel).

#### Fonctions du véhicule et de confort

- Réglages des systèmes d'aide à la conduite.
- Réglages du chauffage et du climatiseur.
- Réglages des fonctions des feux et de visibilité.
- Réglages des fonctions de confort.

- Réglages de stationnement et manœuvres.

### Système de sonorisation

#### Équipement de base :

Le système d'infodivertissement monté d'usine est équipé des éléments suivants :

- Haut-parleurs installés à différents endroits avec plusieurs niveaux de puissance (watts).
- Amplificateur interne en fonction du système :
  - 4 haut-parleurs : 2 x 20 W
  - 9 haut-parleurs : 5 x 20 W
- Options de réglage :
  - Égaliseur, en fonction du système :
    - 4 haut-parleurs : aigus, moyens, graves.
    - 9 haut-parleurs : 5 bandes de fréquences ou réglages prédéfinis.
  - Répartition du son, en fonction du système :
    - 4 haut-parleurs : Balance (gauche / droite)
    - 9 haut-parleurs : Balance + Fader (gauche / droite / avant / arrière).
  - Optimisation du son par zones (valable pour le système à 9 haut-parleurs) :

<sup>1)</sup> Dénomination de l'appareil : Connect System

- Manuelle (conducteur et tous)
- Automatique en fonction des sièges occupés.

### Système de sonorisation en option

Le système d'infodivertissement peut être complété avec le système de sonorisation en option suivant :

- 10 haut-parleurs installés à différents endroits avec plusieurs niveaux de puissance (watts).
- Amplificateur externe (Ethernet de 340 W) de traitement des signaux audio émis par l'ordinateur central.
- Excitation des canaux des haut-parleurs via les étapes finales classe AB.
- Traitement du signal audio par microprocesseur de signaux interne numérique (DSP).
- Subwoofer indépendant dans le coffre à bagages.
- Options de réglage :
  - Égaliseur utilisateur : 5 bandes.
  - Répartition du son : Balance + Fader (gauche / droite / avant / arrière).
  - Optimisation du son par zones :
    - Manuelle (conducteur, devant et tous)
  - Volume du subwoofer.

### Connectivité

#### Wi-Fi

- Wi-Fi conforme à IEEE 802.11 b/g/n.
- Transmission à 2,4 GHz et 5 GHz.
- Trois modes Wi-Fi en même temps :
  - Tethering (2,4 GHz).
  - Point d'accès de 2,4 GHz.
- Connexion simultanée jusqu'à 8 dispositifs Wi-Fi.
- Connexion à Internet par Wi-Fi :
  - Tethering via le téléphone du client.
  - Point d'accès pour clients sur le véhicule.
- Apple CarPlay et Android Auto par Wi-Fi.
- Opération de synchronisation simplifiée par WPS ou code QR.

#### Profils Bluetooth®

Un maximum de deux dispositifs mobiles peuvent être connectés au Bluetooth® mains libres et un troisième peut être connecté au Bluetooth® en tant que lecteur audio.

Lorsqu'un téléphone mobile est connecté au système de gestion du téléphone, un échange de données s'effectue via l'un des profils Bluetooth®.

- **Profil mains libres (HFP)** : avec le profil HFP, il est possible de gérer les appels via le système d'infodivertissement.

- **Profil audio (A2DP)** : Ce profil permet la transmission de l'audio avec une qualité stéréo. La gestion et le contrôle de la lecture peuvent nécessiter la connexion d'autres profils.

- **Profil de téléchargement du carnet d'adresses (PBAP)** : Permet de télécharger des contacts à partir du carnet d'adresses du téléphone mobile.

- **Profil de messagerie (MAP)** : Permet le téléchargement et la synchronisation de messages courts (SMS).

## Transfert de données

### SEAT CONNECT

#### Breve introduction



Pour utiliser ces services, SEAT CONNECT doit tout d'abord être activé en ligne en souscrivant auprès de SEAT, S.A. un contrat SEAT CONNECT limité dans le temps en fonction du pays.

Les groupes de services SEAT CONNECT proposés par SEAT et les services individuels peuvent être modifiés, annulés, désactivés, réactivés, renommés et étendus, même sans notification préalable.

Vous pouvez créer sur <https://my.seat> votre compte d'utilisateur, consulter la description des services et en savoir plus.

Le fonctionnement et la disponibilité des services et des groupes de services SEAT CONNECT peuvent varier en fonction du pays, ainsi que du véhicule, de son équipement, et de la connectivité.

#### États de connectivité

 (blanc)	Connectivité complète, tous les services actifs
 (gris)	Connectivité limitée, certains services peuvent ne pas être disponibles.
sans icône	Sans connectivité, pas de services disponibles.

La technologie de reconnaissance vocale ou de recherche de SEAT CONNECT ne reconnaît pas et ne fournit pas de résultats pour tous les mots.

Certains services SEAT CONNECT requièrent la création d'un compte, et d'autres pas.

#### Description des services

Avant de souscrire les services de SEAT CONNECT, merci de lire attentivement la description correspondant à des derniers. Les descriptions sont mises à jour régulièrement et elles sont disponibles en ligne sur <https://my.seat>.

- Utilisez toujours la version la plus récente de la description des services correspondante.

#### AVERTISSEMENT

Dans les endroits avec une mauvaise réception du réseau de téléphonie mobile et de GPS, les appels d'urgence ainsi que les appels téléphoniques sont impossibles, tout

comme la transmission de données. Dans ce cas, si vous le pouvez, changez d'endroit.

#### ATTENTION

Le véhicule peut être endommagé par des facteurs hors du contrôle de CUPRA. Ces facteurs peuvent être notamment :

- Un mauvais usage des dispositifs mobiles
- Une perte de données pendant la transmission
- Des applications de tiers inadaptées ou défectueuses
- Un logiciel malveillant sur tout support de données, ordinateur, tablette ou dispositif mobile.

#### Groupe de services

L'assignation initiale de services présentée ici correspond à la troisième génération des services de SEAT CONNECT et elle correspond au groupe maximum de services. Le groupe maximum possible n'est disponible que sur certains modèles de véhicules. Cette assignation peut être modifiée pendant la vie utile du véhicule.

Après avoir activé la gestion des services dans le système d'infodivertissement, vous pouvez vérifier si le véhicule dispose de services et desquels.

Dans certains pays, et en cas de renouvellement du contrat, les services proposés peuvent être combinés d'une manière différente de celle indiquée ici. Ils peuvent également varier en fonction de l'année de fabrication du véhicule. Les services indiqués correspondent à la troisième génération de SEAT CONNECT.

### Services et fonctions de SEAT CONNECT n'exigeant pas d'activation

Les services suivants fonctionnent sans avoir à activer SEAT CONNECT :

- Service d'appel de secours public.
- Mode de confidentialité.
- Mentions légales.

### Services de SEAT CONNECT

Les services de SEAT CONNECT sont les suivants :

- Appel de secours privé
- Appel de secours public
- Appel de dépannage sur route
- Service Client
- Planification des rendez-vous d'entretien
- Mise à jour en ligne du système
- Personnalisation
- Activation de SEAT CONNECT
- Mode privé (désactivation de services)

- Supprimer l'utilisateur / Réinitialiser aux réglages d'usine
- Chauffage stationnaire à distance
- Déverrouillage à distance
- Klaxon et clignotants
- État du véhicule, y compris portes et feux
- Données du voyage
- Rapport de l'état du véhicule
- Notification d'alarme antivol
- Notification de zone
- Notification de vitesse
- Mise à jour en ligne des cartes
- Recherche de destinations spéciales
- Stations-service
- Informations routières en ligne
- Parkings
- Mise à jour en ligne du système d'infodivertissement
- Calcul en ligne de l'itinéraire
- Information sur les risques
- Ordre dicté
- Commande vocale naturelle pour destinations et adresses
- Radio en ligne
- Média en ligne
- Importation online d'itinéraires
- Importation online de destinations

- Ventilation indépendante à distance
- Position du stationnement
- Mode de confidentialité
- Mentions légales

### Services de SEAT CONNECT pour véhicules hybrides

Services disponibles uniquement sur les véhicules électriques et hybrides.

- Climatiseur à distance
- Gestionnaire d'énergie électrique
- Heures de départ
- plus tous les services de SEAT CONNECT du point précédent»» page 179 .

### Options personnelles de SEAT CONNECT

- Applications In-Car. Ces applications peuvent être acquises et installées directement dans le système d'infodivertissement depuis la boutique en ligne In-Car.
- Full Link.
- Paquet de données. Tarifs des données payantes pour l'utilisation des fonctions en ligne, par exemple, 2 Go par mois.

#### Nota

- Le service d'appel d'urgence public est disponible indépendamment du lancement de session dans le système d'infodivertissement. »

- La personnalisation et l'achat d'applications In-Car requièrent une session ouverte depuis le système d'infodivertissement, sans que le véhicule ne soit nécessairement associé à un compte de SEAT CONNECT.

### Activation de SEAT CONNECT et S-PIN

#### Activation de SEAT CONNECT

Les étapes suivantes sont nécessaires pour activer SEAT CONNECT (y compris l'enregistrement) :

- Créez-vous un compte d'utilisateur sur <https://my.seat> ou directement à travers le système d'infodivertissement, dans le menu Gestion des utilisateurs.
- Commandez l'application SEAT CONNECT et activez-la.
- Associez le véhicule à votre compte d'utilisateur.
- Confirmez que vous en êtes bien le propriétaire.
- Confirmez votre identité. Cela est nécessaire uniquement si vous devez exécuter des services de SEAT CONNECT importants pour la sécurité.
- Vous pouvez l'activer sur <https://my.seat> ou directement à travers le système d'infodivertissement. Pour l'activer à travers le système d'infodivertissement, procédez comme

suit : **HOME > Gestion des utilisateurs > Devenir utilisateur principal.**

Suivez les instructions et l'information affichée à l'écran du système d'infodivertissement. Pendant l'activation, il se peut que l'application vous demande de créer un S-PIN.

#### Option de mise à jour

Infodivertissement	oui
Portail de SEAT CONNECT	oui
Application de SEAT CONNECT	oui

Pour en savoir plus : <https://my.seat/faqs>.

#### S-PIN

Le S-PIN est une séquence formée par plusieurs chiffres qui peut être sélectionnée lors de l'enregistrement dans SEAT CONNECT.

Pour composer le S-PIN, évitez des séquences numériques évidentes, faciles à deviner, ainsi que des dates de naissance. Le S-PIN peut être modifié dans le compte d'utilisateur de SEAT CONNECT dans « Réglages du compte ».

Le S-PIN est nécessaire pour protéger par exemple votre profil d'utilisateur ou pour exécuter un service de SEAT CONNECT important pour la sécurité de votre véhicule.

Le S-PIN doit être utilisé avec la plus grande confidentialité. Si vous révélez votre S-PIN à d'autres personnes, modifiez-le immédiatement pour des raisons de sécurité.

### Preuve de propriété et de l'identité

#### Devenir l'utilisateur principal

Pour devenir un utilisateur principal et pouvoir ainsi prouver la propriété du véhicule, vous avez besoin de deux clés physiques du véhicule. La preuve de la propriété a lieu à l'intérieur du véhicule pendant l'enregistrement ou, si vous disposez déjà d'un compte d'utilisateur de SEAT CONNECT, vous devez ouvrir une session à travers le système d'infodivertissement et aller dans le menu **Gestion des utilisateurs**

- Mettez le contact et allumez le système d'infodivertissement.
- Enregistrez-vous dans SEAT CONNECT à travers le système d'infodivertissement.
- **Ou** : ouvrez le menu **Gestion des utilisateurs > Réglages > Devenir un utilisateur principal**, et suivez les instructions.
- Appuyez sur la touche de déverrouillage de la première clé du véhicule.
- Appuyez sur la touche de déverrouillage de la deuxième clé du véhicule.

Après le traitement par radiofréquence des ordres par le système d'infodivertissement, la preuve de la propriété sera validée. Vous pouvez contrôler l'état en cours de votre enregistrement sur le portail SEAT CONNECT.

### Comment la propriété est-elle prouvée ?

Infodivertissement	Méthode des 2 clés.
Portail de SEAT CONNECT	Impossible
Application de SEAT CONNECT	Impossible

### Preuve de l'identité (SEAT Ident)

La preuve de l'identité doit être apportée avant de pouvoir utiliser les services de SEAT CONNECT touchant à la sécurité comme, par exemple, le service de « Déverrouillage à distance ». La preuve de l'identité peut être apportée de deux manières différentes :

- En personne chez un concessionnaire spécialisé CUPRA ou chez tout revendeur du réseau SEAT.
- Toute l'information relative à SEAT Ident est disponible sur le portail de SEAT CONNECT : <https://my.seat>.

### Dispositions légales

Pendant l'utilisation des services de SEAT CONNECT, certaines données sont transmises et traitées en ligne à travers le véhicule. Cette information peut également contenir (du moins indirectement) des données relatives au conducteur concerné, par exemple son type de conduite et sa localisation. En tant que partie souscrivant le contrat de SEAT CONNECT avec SEAT, S.A., vous vous engagez sur la protection des données et des droits personnels également en cas d'utilisation de votre véhicule par d'autres conducteurs (par exemple, des membres de votre famille ou des amis). Pour ce faire, vous devez les avertir au préalable que le véhicule transmet et reçoit des données en ligne, et que vous pouvez accéder à ces informations.

Le fait de ne pas respecter cette obligation d'information peut aller à l'encontre de certains droits du conducteur et des passagers.

L'utilisateur peut à tout moment gérer le transfert et l'envoi de données à travers le mode de confidentialité. Pour plus d'information, visitez : <https://my.seat/faq>.

### Service de suivi : consulter tous les passagers

Les services de suivi requièrent des données géographiques et du véhicule pour, par exemple, déterminer en temps réel si le véhi-

cule est utilisé ou se déplace dans les fourchettes de vitesse définies, là où il a été stationné ou s'il est utilisé dans une zone géographique concrète. Ces informations sont disponibles sur le portail de SEAT CONNECT et dans l'application SEAT CONNECT.

Par conséquent, avant de prendre la route, demandez à tous les passagers du véhicule s'ils sont d'accord avec les services activés. S'ils ne sont pas tous d'accord, désactivez le service en question (dans la mesure où cela est possible) ou empêchez les passagers d'utiliser le véhicule.

### Suivi GPS : label

Si le véhicule est équipé en série d'une unité de contrôle transmettant sa position géographique et sa vitesse en cours, il est en général identifié par ce label GPS, par exemple sur la console du plafond. L'absence de cette étiquette sur le véhicule n'empêche pas que l'unité de contrôle peut transmettre la position géographique et la vitesse en cours du véhicule.

### Données personnelles

CUPRA protège vos données personnelles et ne les utilise que dans la mesure où la législation le permet et si vous y avez donné votre consentement lors d'une utilisation. Vous trouverez l'information détaillée sur le traitement des données dans le cadre des services de SEAT CONNECT dans la Politique »

de confidentialité que vous pouvez consulter dans sa version actuelle sur le site web de SEAT.

### Cession permanente du véhicule

Si une autre personne vous a transmis le véhicule pour une utilisation permanente (par exemple, si vous l'avez acheté d'occasion), SEAT CONNECT peut déjà être activé et l'utilisateur précédent peut toujours avoir la possibilité d'accéder aux données enregistrées via SEAT CONNECT et contrôler certaines fonctions de votre véhicule.

Dans le système d'infodivertissement, vous pouvez voir si votre véhicule est attribué à une personne en tant qu'utilisateur principal. Dans ce cas, vous pouvez vous enregistrer vous-même en tant qu'utilisateur principal du véhicule et supprimer ainsi automatiquement le compte de l'utilisateur principal précédent. Vous pouvez également utiliser le système d'infodivertissement pour supprimer définitivement l'utilisateur précédent en tant qu'utilisateur principal, pour mettre le véhicule en mode hors ligne afin d'en limiter la communication avec le serveur de données de SEAT, S.A. ou encore pour limiter le traitement de vos données personnelles et du véhicule.

### Désactiver les services de SEAT CONNECT

Les fonctions suivantes sont disponibles dans le système d'infodivertissement pour désactiver et activer les services de SEAT CONNECT :

- Désactivation ou activation centrale
- Désactivation ou activation individuelle

Vous pouvez réactiver les services correspondants après avoir annulé leur désactivation depuis le système d'infodivertissement.

#### Nota

**Les services requis par la législation et leur transmission ne peuvent pas être déconnectés ni désactivés. C'est le cas par exemple du système d'appel d'urgence public.**

### Dysfonctionnements

Même si les conditions nécessaires à l'utilisation des services SEAT CONNECT sont remplies, certains facteurs indépendants de la volonté de CUPRA peuvent interférer ou empêcher la bonne exécution de ces services. Ces facteurs peuvent être notamment :

- Des travaux d'entretien, de réparation, de désactivation, de mise à jour du logiciel et d'extension technique des équipements de

télécommunication, des satellites, des serveurs et des banques de données.

- La modification de la norme de téléphonie mobile pour la transmission de données mobiles par le fournisseur des services en télécommunications, par exemple d'UMTS à EDGE ou GPRS.
- La déconnexion d'une norme de téléphonie mobile déjà existante par le fournisseur de services en télécommunications.
- Des interférences, perturbations ou interruptions dans la réception du signal de téléphonie mobile et GPS à cause, par exemple, d'une conduite à grande vitesse, d'une éruption solaire, d'effets météorologiques, de la topographie, d'appareils inhibiteurs et de l'utilisation intensive de téléphonie mobile dans les cellules radio correspondantes.
- Lorsque vous vous trouvez dans des endroits sans réseau ou avec une réception de téléphonie mobile ou GPS trop faible. Également, par exemple, dans les tunnels, entre des immeubles hauts, dans les parkings, les passages souterrains, en montagne et dans les vallées.
- Une information de fournisseurs tiers disponible avec certaines limitations, incomplète ou incorrecte, par exemple les représentations sur les cartes.
- Pays et régions dans lesquels SEAT CONNECT n'est pas disponible.



### Gestion des services

Dans le menu **Utilisateurs**, allez dans les réglages puis dans **Confidentialité et Services**. Le système d'infodivertissement vous permet d'effectuer les opérations suivantes :

- Consulter les services de SEAT CONNECT disponibles actuellement sur le véhicule.
- Voir quels sont les services de SEAT CONNECT activés ou désactivés.
- Activer ou désactiver des services de SEAT CONNECT.

Pour en savoir plus : <https://my.seat>.

### Réglages de confidentialité et services

Les services de SEAT CONNECT peuvent être activés et désactivés individuellement. Pour ce faire, il suffit de cocher la case correspondant au service que l'on souhaite activer ou désactiver. Pour désactiver tous les services simultanément, utiliser l'option de mode de confidentialité.

### Mode de confidentialité

Il permet de désactiver ou d'activer les services en fonction du niveau de confidentialité sélectionné.

 Tracking	<b>Partager la localisation.</b> Les utilisateurs principaux et les co-utilisateurs peuvent voir les données de position sur le site ou sur l'application SEAT CONNECT.
 Location	<b>Utiliser la localisation.</b> Les données de la position, du véhicule et de l'utilisateur sont utilisées pour les services.
 Personnel	<b>Sans localisation.</b> Seules les données du véhicule et les données de l'utilisateur sont utilisées pour les services.
 Privé	<b>Confidentialité maximale.</b> Les services sont désactivés. Seuls les services nécessaires pour des raisons légales utilisent les données.

Les options de réglage ne sont pas disponibles dans tous les pays ni sur tous les modèles de véhicules.

 <b>Nota</b> <b>Si vous désactivez tous et chacun des services de SEAT CONNECT, l'interface de navigation OCU peut continuer à transmettre des données.</b>
---

## Full Link

### Brève introduction

Full Link permet de visualiser et d'utiliser les contenus et les fonctions apparaissant à

l'écran du dispositif de téléphonie mobile sur l'écran du système d'infodivertissement.

Pour ce faire, le dispositif de téléphonie mobile doit être connecté au système d'infodivertissement via une interface USB.

Certaines technologies peuvent également être utilisées par Wireless Full Link à travers l'interface Bluetooth® et une connexion Wi-Fi.

### Les technologies suivantes peuvent être disponibles :

- Apple CarPlay™
- Apple CarPlay™ Wireless
- Android Auto™
- Android Auto™ Wireless
- MirrorLink®

La disponibilité des technologies incluses dans Full Link dépend du pays et du dispositif de téléphonie mobile utilisé.

Vous pouvez consulter plus d'information à ce sujet sur le site web de SEAT ([www.seat.com](http://www.seat.com)).

### Accéder au menu principal Full Link

La navigation dans le menu principal Full Link dépend du système d'infodivertissement utilisé.

- Vue ⓘ: appuyez sur **Full link**



- Vue  : appuyez sur **Menu > Full Link**
- **OU** : appuyez sur **APP**.

### Configurer Wireless Full Link

Pour pouvoir utiliser Wireless Full Link, vous devez tout d'abord synchroniser le dispositif de téléphonie mobile au système d'infodivertissement. Pour ce faire, procédez comme suit :

Connecter pour la première fois un dispositif de téléphonie mobile.

- Activez le dispositif de téléphonie mobile.
- Activez la réception Wi-Fi et le Bluetooth® depuis le dispositif de téléphonie mobile.
- Connectez le dispositif de téléphonie mobile avec un câble USB ou par Bluetooth® au système d'infodivertissement.
- Allez dans le menu principal Full Link, à moins qu'il n'apparaisse automatiquement.
- Sélectionnez le dispositif de téléphonie mobile et la technologie voulue.
- Confirmez les demandes d'autorisation sur le dispositif de téléphonie mobile pour donner les autorisations nécessaires au système d'infodivertissement.
- Coupez la connexion USB et connectez-vous de nouveau via Wi-Fi ou Bluetooth® au système d'infodivertissement. Wireless Full Link est alors configuré.

La synchronisation a terminé. Le dispositif de téléphonie mobile connecté peut également utiliser à partir de maintenant Wireless Full Link sans la connexion USB.

Si, pendant l'opération de connexion, les menus déroulants sont bloqués, Wireless Full Link ne sera pas disponible. Dans ce cas, CUPRA recommande de supprimer les dispositifs dans les réglages de l'iPhone et dans ceux du système d'infodivertissement, et de répéter l'opération de connexion.

#### **AVERTISSEMENT**

L'utilisation d'applications pendant la conduite risque de détourner votre attention de la route. Toute distraction du conducteur peut entraîner un accident et des blessures.

- Restez toujours attentif et ayez un comportement responsable au volant.

#### **AVERTISSEMENT**

Les applications qui ne sont pas appropriées ou qui s'exécutent de manière incorrecte peuvent provoquer des dommages sur le véhicule, des accidents et de graves blessures.

- Évitez toute utilisation non conforme du dispositif de téléphonie mobile et de ses applications.
- Ne réalisez jamais de modifications au niveau des applications.

- Tenez compte de la notice d'utilisation du dispositif de téléphonie mobile.

#### **ATTENTION**

CUPRA n'est pas tenu responsable des dommages provoqués sur le véhicule par l'utilisation d'applications de mauvaise qualité ou défectueuses, la programmation insuffisante des applications, la couverture insuffisante du réseau, la perte de données au cours de la transmission ou l'utilisation non conforme de dispositifs de téléphonie mobile.

#### **Nota**

Wireless Full Link peut ne pas être compatible avec toutes les technologies.

### Applications (apps)

Full Link peut transmettre sur l'écran du système d'infodivertissement l'affichage des contenus des applications de SEAT et d'autres fournisseurs installées sur les dispositifs de téléphonie mobile.

Dans le cas d'applications provenant d'autres fournisseurs, des problèmes de compatibilité peuvent se présenter.

Les applications, leur utilisation et la connexion de téléphonie mobile peuvent être payantes.



La gamme d'applications peut être très variée et conçue pour un véhicule ou un pays spécifique. Le contenu et le volume des applications, ainsi que les entreprises qui les proposent, peuvent varier. Certaines applications dépendent également de la disponibilité de services de tiers.

Rien ne permet de garantir que toutes les applications proposées fonctionneront sur tous les dispositifs de téléphonie mobile ni sur tous leurs systèmes d'exploitation.

Les applications proposées par SEAT peuvent être modifiées, annulées, désactivées, réactivées et étendues sans préavis.

Pour éviter de distraire le conducteur, seules les applications certifiées peuvent être utilisées pendant la conduite.

### Symboles et réglages de Full Link

-  Pour afficher plus d'information
-  Pour ouvrir le menu de réglages de Full Link.

### Apple CarPlay™

Les conditions suivantes doivent être remplies pour utiliser la technologie Apple CarPlay :

- L'iPhone™ **doit être compatible** avec Apple CarPlay™.
- La commande vocale (Siri™) **doit être activée** sur l'iPhone™.
- Apple CarPlay™ **doit être activé** sans restriction dans les réglages de l'iPhone™.
- L'iPhone™ **doit être connecté** au système d'infodivertissement via une connexion USB. Seules les connexions USB avec transmission de données peuvent être utilisées avec Apple CarPlay™.
- Le câble USB utilisé **doit être un câble original** d'Apple™.

*Apple CarPlay™ Wireless* : le Bluetooth® et le Wi-Fi doivent également être activés sur l'iPhone™.

#### Établissement de la connexion

Pour connecter pour la première fois un iPhone™, suivez les instructions apparaissant à l'écran du système d'infodivertissement et de l'iPhone™.

Les conditions préalables à l'utilisation d'Apple CarPlay™ doivent être remplies.

Lancez Apple CarPlay™ :

- Appuyez sur **HOME > Full Link** pour accéder au menu principal Full Link.
- **OU** : appuyez sur **APP** pour accéder au menu principal Full Link.
- Appuyez sur Apple CarPlay™ pour établir la connexion avec l'iPhone™.

#### Mettre fin à la connexion

- Dans le mode Apple CarPlay™, appuyez sur l'icône **SEAT** pour accéder au menu principal Full Link.
- Appuyez sur **X** pour interrompre la connexion active.

L'affichage à l'écran des touches de fonction peut varier.

#### Particularités

Les particularités suivantes sont observées avec une connexion Apple CarPlay™ active :

- Les connexions Bluetooth® entre l'iPhone™ et le système d'infodivertissement sont impossibles.
- Si une connexion Bluetooth® est en cours, elle est automatiquement interrompue.
- Les fonctions du téléphone ne peuvent être utilisées qu'à travers Apple CarPlay™. Les fonctions décrites pour le système d'infodivertissement ne sont pas disponibles. »

• L'iPhone™ connecté ne peut pas être utilisé comme dispositif multimédia dans le menu principal Média.

• Il est impossible d'utiliser simultanément la navigation interne et la navigation d'Apple CarPlay™. Le dernier itinéraire initié interrompt celui activé au préalable.

• Selon le système d'infodivertissement utilisé, les données du mode Téléphone peuvent être affichées sur l'écran du tableau de bord.

• Aucune indication pour tourner n'apparaît sur l'écran du tableau de bord.

• À l'aide du volant multifonction, vous pouvez accepter ou refuser les appels entrants et raccrocher à la fin d'un appel en cours.

### Commande vocale

• Appuyez brièvement sur  pour activer la commande vocale du système d'infodivertissement.

• Maintenez cette touche enfoncée pour activer la commande vocale (Siri™) de l'iPhone™ connecté.

### Nota

- Les technologies sont disponibles en fonction du pays, et elles peuvent varier.
- Sur les sites web de SEAT ([www.seat.com](http://www.seat.com)) et de Apple CarPlay™, ou chez les concessionnaires spécialisés CUPRA ou tout concessionnaire du réseau SEAT, vous obtiendrez des informations sur les conditions

techniques, les iPhones compatibles, les applications certifiées et leur disponibilité.

### Android Auto™

#### Conditions préalables pour Android Auto™

Les conditions requises suivantes doivent être remplies pour utiliser la technologie Android Auto™ :

• Le dispositif de téléphonie mobile, ci-après dénommé « smartphone », doit être compatible avec Android Auto™.

• Une application Android Auto™ doit être installée sur le smartphone.

• Le smartphone doit être connecté à travers une connexion USB avec transmission de données au système d'infodivertissement.

• Le câble USB utilisé doit être un câble original du fabricant du smartphone.

*Android Auto™ Wireless* : le Bluetooth® et le Wi-Fi doivent également être activés sur le dispositif.

#### Établissement de la connexion

Pour connecter pour la première fois un smartphone, suivez les instructions apparaissant à l'écran du système d'infodivertissement et du smartphone.

Les conditions préalables à l'utilisation d'Android Auto™ doivent être remplies.

Lancez Android Auto™ :

• Appuyez sur **HOME > Full Link** pour accéder au menu principal Full Link.

• **OU** : appuyez sur **APP** pour accéder au menu principal Full Link.

• Appuyez sur Android Auto™ pour établir la connexion avec le smartphone.

#### Mettre fin à la connexion

• Dans le mode Android Auto™, appuyez sur l'icône **Retour à SEAT** pour accéder au menu principal Full Link.

• Appuyez sur **X** pour interrompre la connexion active.

#### Particularités

Les particularités suivantes sont observées avec une connexion Android Auto™ active :

• Un dispositif Android Auto™ actif peut être connecté simultanément via Bluetooth® (profil HFP) au système d'infodivertissement.

• Les fonctions du téléphone peuvent être utilisées à travers Android Auto™. Si le dispositif Android Auto™ est connecté en même temps via Bluetooth® au système d'infodivertissement, la fonction de téléphone de ce dernier peut également être utilisée.

- Un dispositif Android Auto™ actif ne peut pas être utilisé comme dispositif multimédia dans le menu principal Média.
- Il est **impossible** d'utiliser simultanément la navigation interne et la navigation d'Android Auto™. Le dernier itinéraire initié interrompt celui activé au préalable.
- Les données du mode Téléphone peuvent être affichées sur l'écran du tableau de bord.
- Aucune indication pour tourner ou du mode Média n'apparaît sur l'écran du tableau de bord.
- À l'aide du volant multifonction, vous pouvez accepter ou refuser les appels entrants et raccrocher à la fin d'un appel en cours.

### Commande vocale

- Appuyez brièvement sur  pour activer la commande vocale du système d'infodivertissement.
- Maintenez cette touche enfoncée pour activer la commande vocale du smartphone connecté.

### Nota

- Les technologies sont disponibles en fonction du pays, et elles peuvent varier.
- Sur les sites de SEAT ([www.seat.com](http://www.seat.com)) et d'Android Auto™, ou chez les concessionnaires spécialisés CUPRA ou tout concessionnaire du réseau SEAT, vous obtiendrez des informations sur les conditions techni-

ques, les téléphones portables compatibles, les applications certifiées et leur disponibilité.

### MirrorLink®

#### Conditions préalables pour MirrorLink®

Pour utiliser MirrorLink®, les conditions suivantes doivent être remplies :

- Le dispositif mobile doit être compatible avec MirrorLink®.
- Le dispositif de téléphonie mobile doit être connecté au système d'infodivertissement via une connexion USB permettant la transmission de données.
- Le câble USB utilisé doit être un câble original du fabricant du dispositif de téléphonie mobile.
- En fonction du dispositif de téléphonie mobile utilisé, ce dernier doit disposer d'une application de Car-Mode compatible avec MirrorLink®.

#### Établissement de la connexion

Pour connecter la première fois un dispositif de téléphonie mobile, suivez les instructions apparaissant à l'écran du système d'infodivertissement et du dispositif de téléphonie mobile.

Les conditions préalables à l'utilisation de MirrorLink® doivent être remplies.

Lancez MirrorLink® :

- Appuyez sur **HOME > Full Link** pour accéder au menu principal Full Link.
- **OU** : appuyez sur **APP** pour accéder au menu principal Full Link.
- Appuyez dessus pour établir la connexion avec le dispositif de téléphonie mobile.

#### Mettre fin à la connexion

- Dans le mode MirrorLink®, appuyez sur **APP** pour accéder au menu principal Full Link.
- **OU** : appuyez sur  pour accéder au menu principal MirrorLink®.
- Appuyez sur **X** pour interrompre la connexion active.

#### Particularités

Les particularités suivantes sont observées avec une connexion MirrorLink® active :

- Un dispositif MirrorLink® actif peut être connecté simultanément au système d'infodivertissement via Bluetooth®.
- Si un dispositif MirrorLink® est connecté au système d'infodivertissement via Bluetooth®, la fonction de téléphone du système d'infodivertissement peut être utilisée. »

- Un dispositif MirrorLink® actif ne peut pas être utilisé comme dispositif multimédia dans le menu principal Média.
- Les données du mode Téléphone peuvent être affichées sur l'écran du tableau de bord.
- Aucune indication pour tourner ou du mode Média n'apparaît sur l'écran du tableau de bord.
- À l'aide du volant multifonction, vous pouvez accepter ou refuser les appels entrants et raccrocher à la fin d'un appel en cours.

### Boutons de fonction

Touches de fonction et fonction correspondante :

**Appli** Retour au menu principal Full Link.

Cette fonction permet d'interrompre la connexion MirrorLink®, de connecter un autre dispositif de téléphonie mobile ou de sélectionner une autre technologie.

- ✕ Appuyez dessus pour fermer les applications ouvertes. Appuyez ensuite sur les applications que vous souhaitez fermer ou sur la touche de fonction **Tout fermer** pour fermer toutes les applications ouvertes.

-  Appuyez dessus pour visualiser l'écran du dispositif de téléphonie mobile sur l'écran du système d'infodivertissement.

-  Pour ouvrir les réglages de MirrorLink®.



Appuyez dessus pour retourner au menu principal MirrorLink®.

### Nota

Sur les sites de SEAT ([www.seat.com](http://www.seat.com)) et de MirrorLink®, ou chez les concessionnaires spécialisés CUPRA ou tout concessionnaire du réseau SEAT, vous obtiendrez des informations sur les conditions techniques, les téléphones portables compatibles, les applications certifiées et leur disponibilité.

## Point d'accès WLAN\*

### Introduction

✓ Non disponible sur le modèle : Media System

Le système d'infodivertissement peut être utilisé pour partager une connexion WLAN avec 8 appareils»» page 188, Configuration du partage de connexion WLAN au maximum.

Le système d'infodivertissement peut également utiliser le point d'accès WLAN d'un appareil externe pour fournir un accès à Internet aux appareils connectés au point d'accès (hotspot) (client WLAN)»» page 189.

### Nota

- La transmission des données nécessaires peut être payante. En raison du volume im-

portant de données échangées, CUPRA recommande l'utilisation d'un forfait comprenant la transmission de données. Les opérateurs de téléphonie mobile peuvent vous fournir des informations à cet égard.

- L'échange de paquets de données peut générer des frais supplémentaires en fonction de votre forfait de téléphonie mobile, en particulier à l'étranger (frais d'itinérance, etc.).

## Configuration du partage de connexion WLAN

Établir la connexion à un réseau sans fil (WLAN)

- Appuyez sur la touche **HOME > ⚙**.
- Activez le réseau sans fil. Pour ce faire, appuyez sur la touche de fonction **WLAN**.
- Activez le réseau sans fil (WLAN) sur l'appareil à connecter. Pour ce faire, consultez la notice d'utilisation du fabricant.
- Activez l'assignation de l'appareil de téléphonie mobile dans le système d'infodivertissement. Pour ce faire, appuyez sur la touche de fonction **Activer connexion WLAN** et cochez la case de vérification.
- Saisissez et confirmez la clé réseau affichée sur l'appareil.

Les paramètres suivants sont accessibles ultérieurement dans le menu **Partage de connexion** :

- **Degré de sécurité** : Pour le cryptage WPA2, une clé réseau est générée automatiquement.
- **Clé du réseau** : Clé réseau générée automatiquement. Appuyez sur la touche de fonction pour changer la clé réseau manuellement. La clé réseau doit contenir un minimum de 8 caractères et un maximum de 63 caractères.
- **SSID** : Nom du réseau WLAN (32 caractères maximum).

La connexion WLAN (sans fil) s'établit. Pour établir la connexion, il est parfois nécessaire de saisir d'autres informations sur l'appareil.

Répétez l'opération pour connecter d'autres appareils.

### Wi-Fi Protected Setup (WPS)

✓ Cette fonction dépend du pays et de l'équipement.

La technologie *Wi-Fi Protected Setup* permet de créer un réseau sans fil local de manière simple et rapide.

- Établissez la connexion avec un réseau sans fil (WLAN).

- Appuyez sur la touche WPS du routeur WLAN jusqu'à ce que le témoin du routeur clignote. Si le routeur WLAN n'est pas compatible WPS, le réseau doit être configuré manuellement.

- **OU** : Appuyez sur la touche WLAN du routeur WLAN jusqu'à ce que le son témoin WLAN clignote.

- Appuyez sur la touche WPS de l'appareil WLAN. La connexion WLAN (sans fil) est établie.

Répétez l'opération pour connecter d'autres appareils.

### Configuration de l'accès à Internet

Le système d'infodivertissement peut utiliser le point d'accès WLAN d'un appareil externe pour établir une connexion à Internet.

#### Établir la connexion à un réseau sans fil (WLAN)

- Activez et partagez le point d'accès Internet sans fil sur l'appareil externe. Pour ce faire, consultez la notice d'utilisation du fabricant.

- Appuyez sur la touche **HOME** >  ; **OU** accédez au mode *Média* et appuyez sur le menu **Réglages**.

- Appuyez sur le menu **WLAN** > **Activer connexion WLAN** et cochez la case de vérification.

- Appuyez sur la touche de fonction **Rechercher**, puis sélectionnez l'appareil désiré dans la liste.

- Si besoin, saisissez la clé réseau de l'appareil dans le système d'infodivertissement, puis confirmez en sélectionnant **OK**.

#### Réglages manuels :

- Pour saisir manuellement les paramètres réseau d'un appareil (WLAN) externe.

La connexion WLAN (sans fil) s'établit. Pour établir la connexion, il est parfois nécessaire de saisir d'autres informations sur l'appareil.

#### Nota

En raison de la grande variété de dispositifs existants, l'exécution optimale de l'ensemble des fonctions ne saurait être garantie.

## Utilisation du système d'infodivertissement

### Commande vocale\*

#### Brève introduction

La commande vocale fonctionne à la fois en ligne\* et hors ligne, en tenant compte des indications figurant au point page 190, *Langues disponibles en fonction du marché*. Avec le mode en ligne\*, les commandes sont enregistrées pour une meilleure précision, car plus de données sont disponibles.

La commande vocale comprend des questions et des expressions sans avoir à apprendre des ordres. Les ordres peuvent être formulés librement et ils peuvent être familiers. Vous trouverez des exemples d'ordres dans le système d'infodivertissement.

En mode hors ligne, ces fonctionnalités sont limitées.

Beaucoup de bruit à l'intérieur du véhicule ou à l'extérieur peut en empêcher le bon fonctionnement, ainsi que des phrases et des réponses confuses.

Langues disponibles en fonction du marché

*En ligne\** et *hors ligne* : allemand, anglais américain, anglais britannique, français, italien, espagnol et tchèque. Ces langues offrent des fonctions avancées comme les commandes vocales en ligne, le contrôle du climatiseur, l'interaction naturelle, etc.

Les autres langues du système d'infodivertissement **n'offrent pas** les commandes vocales en ligne, ni le contrôle du climatiseur, ni l'interaction naturelle.

#### Caractéristiques requises

- *En ligne\** et *hors ligne* : commande vocale avec le système d'infodivertissement correspondant monté sur le véhicule.
- *En ligne* :\* contrat de SEAT CONNECT Plus valable et activé.

#### Nota

- **La commande vocale ne reconnaît que des ordres dans la langue configurée dans le système d'infodivertissement.**
- **Familiarisez-vous avec le fonctionnement de la commande vocale en arrêtant le véhicule après l'avoir mis en marche.**

### Mot d'activation et commandes vocales

#### Mot d'activation pour la commande vocale

Si vous avez activé la commande vocale à l'aide du mot d'activation, le système d'infodivertissement connecté vous répond : **En quoi puis-je vous aider ?**. Puis l'application analyse les mots prononcés dans le véhicule après le mot d'activation.

La commande vocale commence lorsque le système d'infodivertissement reconnaît le mot d'activation.

#### Activer et désactiver le mot d'activation

- Dans **HOME**, appuyez sur **Réglages > Commande vocale > Activer/désactiver le mot d'activation**.

Mot d'activation :

Hola Hola

#### Commandes vocales

Pour que la commande vocale puisse mieux reconnaître les ordres, tenez compte des conseils suivants pour un bon fonctionnement de cette application.

Conseils pour le bon fonctionnement de la commande vocale :

- Parlez clairement. Les ordres confus ne sont pas reconnus. Parlez sur un ton normal.



Si vous circulez à grande vitesse, parlez un peu plus fort.

- Évitez les bruits de l'extérieur. Si les vitres ou les portes sont ouvertes, la commande vocale peut en être affectée.
- Évitez tout type de bruit de fond comme, par exemple, une conversation à l'intérieur du véhicule. Ne dirigez pas le flux d'air des diffuseurs vers le microphone ni vers le revêtement intérieur du plafond.
- Parlez sans accent fort ni dialectal.
- Ne marquez aucun temps mort.



La commande vocale est active et reconnaît les mots prononcés.

### Nota

• Lorsque le mot d'activation est désactivé, le système d'infodivertissement ne peut pas être activé à l'aide de ce mot d'activation. La commande vocale est toujours dis-

ponible en appuyant sur la touche  du volant multifonction.

- Elle est disponible en fonction du pays et de l'équipement du véhicule.
- En fonction du contenu de l'annuaire et pour permettre une bonne reconnaissance des noms de l'annuaire, il peut être utile d'inverser l'ordre du prénom et du nom du contact en question.

### Lancement et arrêt de la commande vocale

La commande vocale peut être lancée de différentes manières, en fonction de l'équipement du véhicule.

#### Démarrer la commande vocale

- *Activation de la commande vocale* : dites le mot d'activation de la commande vocale.

- *Volant multifonction* : appuyez sur la touche de la commande vocale .

La commande vocale s'interrompt automatiquement si vous utilisez des fonctions du système d'infodivertissement, si le système de stationnement est activé ou en cas d'appel entrant.

Dans certains cas, la commande vocale du dispositif de téléphone mobile peut également être activée en maintenant enfoncée la touche de l'application.

#### Désactiver manuellement la commande vocale

La commande vocale peut être désactivée à l'aide de la touche **Annuler**.

- *Volant multifonction* : appuyez deux fois de suite sur la touche de la commande vocale , ou à l'aide d'une pulsation prolongée.

## Radio/Multimédia

### Mode radio

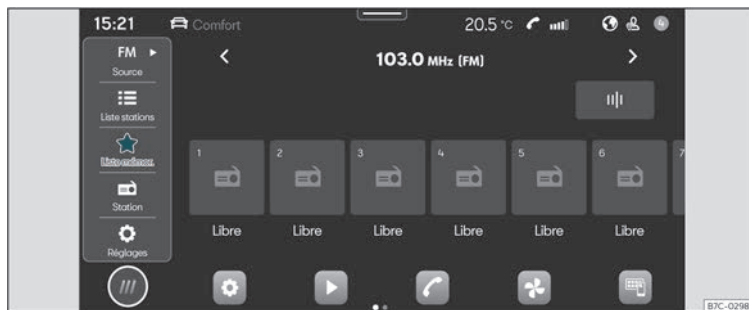

Fig. 132 Représentation schématique : Vue Radio

En mode Radio, vous pouvez capter les stations de radio disponibles dans différentes bandes de fréquences et mémoriser vos favorites à l'aide des touches de pré-réglage pour y accéder rapidement.

Les types de réception et les bandes de fréquences disponibles dépendent de l'équipement et du pays. Dans certains pays, les bandes de fréquences peuvent ne pas émettre ou ne plus être disponibles.

#### Accéder au menu RADIO

- Appuyez sur **HOME** > >>> **fig. 132**.

#### Accéder aux réglages

- Appuyez sur **HOME** > > .

#### Fonctions en ligne\* dans le mode Radio

Les fonctions en ligne\* dans le mode Radio ne sont disponibles que dans certaines conditions :

- Équipement SEAT CONNECT ou SEAT CONNECT Plus.
- Vous disposez d'un compte d'utilisateur de SEAT CONNECT actif.
- Le véhicule est associé à votre compte d'utilisateur.

- Vous disposez d'un forfait de données correspondant acheté sur la boutique en ligne In-Car ou vous disposez d'un forfait de données de votre propre dispositif de téléphonie mobile à travers un point d'accès Wi-Fi.

#### Nota

- **Pour les services en streaming, vous devez disposer d'un compte auprès du fournisseur d'accès en question.**

- Le contenu des informations diffusées est défini par les stations de radio. Les appareils électriques supplémentaires connectés au véhicule peuvent générer des interférences dans la réception du signal radio et des bruits dans les haut-parleurs.
- Sur les véhicules équipés d'antennes de glace, la réception risque d'être perturbée si des feuilles de plastique ou des autocollants revêtus d'une surface métallique sont apposés sur les glaces.

### Équipement et symboles de la radio



Les fonctions ainsi que les types de réception et les bandes de fréquences disponibles dépendent de l'équipement et du pays.

- Capturer la bande AM\*.
- Récepteur double FM (antenne Diversity).
- Liste des stations résumée.
- Regroupement des stations DAB\* et FM dans une liste.
- Regroupement de toutes les stations mémorisées et associées aux touches de présélection dans une liste. Maximum de 36 stations favorites.
- Logotypes des stations.
- Présentation DAB (slideshow). Images émises par séquence.
- Radio en ligne\*.



### Symboles universels dans le mode Radio

- AM** Pour sélectionner la bande de fréquences AM.
- FM/DAB** Pour sélectionner la bande de fréquences FM/DAB.
- Radio en ligne\*** Pour sélectionner le type de réception Radio en ligne\*.
- TP** À côté du nom de la station, suivi des stations de radioguidage (TP) activé.

### Symboles dans la bande de fréquences FM/DAB







-  Pour visualiser la bande de fréquences pour la sélection manuelle de la fréquence FM. Cela est possible uniquement lorsque la liste résumée des stations est déconnectée.
-  Impossible de capturer la bande DAB.
-  Les stations DAB admettent des présentations (slideshow).

### Symboles dans la bande de fréquences AM

-  Mettre à jour manuellement la liste des stations.
-  Pour visualiser la bande de fréquences pour la sélection manuelle de la fréquence AM.

### Menus dans le mode Radio en ligne\*

-  Afficher la sélection des stations.

-  Ouvrir la recherche de texte.
-  Afficher les dernières stations radio en ligne écoutées.
-  Afficher les 100 stations radio en ligne les plus écoutées.
-  Afficher les podcasts de radio en ligne disponibles.
-  Afficher les stations radio en ligne provenant du pays voulu.
-  Afficher les stations radio en ligne émettant leurs émissions dans la langue voulue.
-  Afficher les stations radio en ligne dont les émissions appartiennent au type musical voulu.

### Sélectionner, sintoniser et mémoriser une station

#### Sélectionner la bande de fréquences

Avant de sélectionner une radio, vous devez sélectionner une bande de fréquences ou un type de réception. Plusieurs stations sont disponibles en fonction de la bande de fréquences sélectionnée ou du type de réception.

Les bandes de fréquences et les types de réception disponibles dépendent de l'équipement et du pays. »

• Sélectionnez la bande de fréquences ou le type de réception : AM\*, FM/DAB, FM (sur les équipements sans DAB), Radio en ligne\*.

### Rechercher et sélectionner une station

Vous pouvez sélectionner des stations radio de différentes manières. Les possibilités dépendent de la bande de fréquences et du type de réception.

### Sélectionner par la bande de fréquences (AM et FM)

- Choisissez la bande de fréquences.
- Appuyez sur le curseur, déplacez-le dans la bande de fréquences et relâchez-le en arrivant à la bande de fréquences voulue.
- **OU** : appuyez sur un point de la bande de fréquences. Le curseur se placera automatiquement sur la fréquence correspondante.

Et la station de la fréquence réglée sera captée.

### Sélectionner depuis la liste de stations (AM et FM/DAB)

La liste des stations indique les stations de radio pouvant être alors captées. Dans la bande de fréquences AM, vous devrez peut-être mettre à jour la liste des stations si vous n'êtes plus à l'endroit où vous avez accédé la dernière fois à la liste des stations. Dans la

bande de fréquences FM/DAB, la liste des stations est automatiquement mise à jour.

- Ouvrez la liste des stations.
- Appuyez sur la station de votre choix.

La station sélectionnée sera alors captée. Dans le cas des fréquences FM/DAB, si la station est disponible, le type de réception avec la meilleure qualité est sélectionné automatiquement.

### Rechercher et filtrer les stations (Radio en ligne\*)

Le mode Radio en ligne permet de filtrer par catégories les stations qui peuvent être recherchées à l'aide de texte.

- Ouvrez la liste des stations.
- Sélectionnez la catégorie pour laquelle les stations doivent être filtrées.
- **OU** : appuyez sur **Q** pour lancer la recherche par texte. Le champ de saisie est affiché.
- Saisissez le nom de la station voulue. La liste des stations détectées se met à jour pendant la saisie du texte.
- Appuyez sur la station de votre choix.

La station sélectionnée sera alors captée.

### Rechercher en mode SCAN (AM et FM/DAB)

En mode SCAN, les stations sont automatiquement captées de manière séquentielle et chacune d'elles est émise pendant environ 5 secondes.

- Pour lancer le mode SCAN, dans **Réglages** appuyez sur **SCAN**.

Le mode SCAN est lancé et la station en cours d'écoute est affichée à l'écran. À côté du nom de la station figure une touche de fonction SCAN.

- Pour sélectionner une station, appuyez sur **SCAN**.

Le mode SCAN s'arrête et la station est pré-réglée. La touche de fonction SCAN disparaît.

### Mémoriser les stations sur les touches de station mémorisée

Jusqu'à 36 stations des différentes bandes de fréquences et de différents types de réception peuvent être mémorisées comme favorites à l'aide des touches de pré-réglage.

- Écoutez la station de votre choix.
- Accédez aux touches de pré-réglage.
- Appuyez sur la touche de pré-réglage jusqu'à ce que la station soit mémorisée.

- **OU** : appuyez sur la station dans la liste de stations en maintenant le doigt dessus. Les touches de pré-réglage sont alors affichées.
- Appuyez sur la touche de pré-réglage.

La station est mémorisée avec la touche de pré-réglage sélectionnée.

S'il existait déjà une station mémorisée associée à cette touche, cette dernière est substituée par la nouvelle station.

### Fonctions spéciales dans le mode Radio

#### TP (station de radioguidage)

La fonction TP contrôle les bulletins d'une station d'information routière et elle les émet automatiquement dans le mode Radio ou dans le mode de lecture Multimédia activé. Par conséquent, au moins une station de radioguidage doit pouvoir être captée.

Certaines stations ne disposant pas de leur propre radioguidage admettent la fonction TP en émettant l'information routière fournie par d'autres stations (EON).

Dans la bande de fréquences AM ou dans le mode Multimédia, une station est automatiquement captée avec le radioguidage en arrière-plan tant que sa réception est possible.

Si aucune station avec radioguidage ne peut être captée, l'appareil recherche automatiquement des stations avec information routière pouvant être captées.

Les stations de radioguidage ne sont pas disponibles dans tous les pays.

#### Activation et désactivation de la fonction TP

- Dans le mode Radio ou dans le mode Multimédia, appuyez sur **Réglages > Radioguidage (TP)**.

#### Radio en ligne\*

La radio en ligne est un type de réception pour les stations radio d'Internet et les podcasts indépendants des bandes de fréquences AM, FM et DAB. Grâce à la transmission par Internet, la réception ne dépend pas de la région où vous vous trouvez.

La radio en ligne n'est disponible que si le système d'infodivertissement dispose d'une connexion à Internet activée. L'utilisation de la radio en ligne peut supposer une transmission payante des données via Internet.

- Dans le mode Radio en ligne, réglez la qualité de la sortie audio vers le haut ou vers le bas pour capter la radio en ligne.

#### Logotypes des stations

Pour certaines bandes de fréquences, les logotypes des stations peuvent déjà exister dans le système d'infodivertissement.

Si la fonction **Sélection automatique des logos de station** est activée dans les réglages de la bande de fréquences FM/DAB, les logotypes des stations sont automatiquement associés à ces dernières.

Dans le mode Radio en ligne, le système d'infodivertissement accède aux logotypes des stations en fonction des données en ligne, et les associe automatiquement aux stations.

#### Associer manuellement des logotypes de stations

- Dans le mode FM/DAB, appuyez sur **Logotypes de stations**.
- Appuyez sur l'icône  puis sélectionnez la station à laquelle vous voulez associer un logotype.
- Sélectionnez le logotype de la station. Et ainsi de suite avec d'autres stations, si vous le souhaitez.
- **OU**, dans le menu **Réglages > Logotypes de stations**.

## Mode média

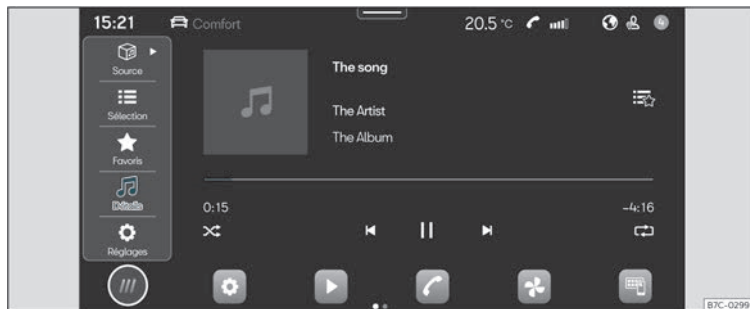

Fig. 133 Représentation schématique : Vue Multimédia

Dans le mode Média, le système d'infodivertissement permet de lire des fichiers multimédia sur supports de données et d'accéder aux services en streaming.

En fonction de l'équipement, les différents supports de données pouvant être utilisés sont les suivants :

- Support de stockage USB (par exemple une mémoire USB, un téléphone portable connecté par câble USB).
- Dispositif Bluetooth® (par exemple un téléphone portable ou une tablette).

En fonction de l'équipement, les différents types de fichiers multimédia pouvant être lus sont les suivants :

- Fichiers audio.
- Fichiers vidéo (dépend du système).

Des services en streaming peuvent également être utilisés. Ces services en streaming sont disponibles en fonction de l'équipement et du pays.

Pour utiliser des services en streaming, vous devez être utilisateur du service en streaming en question.

#### Accédez au menu MEDIA

- Appuyez sur **HOME** > ► >>> **fig. 133**.

#### Accéder aux réglages

- Appuyez sur **HOME** > ► > ⚙️.

#### Restrictions et indications des supports de données

Les supports de données endommagés ou ayant été exposés à des températures élevées peuvent ne pas fonctionner. Tenez compte des instructions d'utilisation du fabricant.

Les différences de qualité des supports de données des différents fabricants peuvent être à l'origine de dysfonctionnements lors de la lecture multimédia.

Une mauvaise configuration d'un support de données peut en empêcher la lecture.

Les listes de lecture spécifient uniquement un ordre de lecture et se réfèrent à l'adresse où les fichiers multimédia sont gardés dans

l'arborescence de dossiers. Aucun fichier multimédia n'est enregistré dans une liste de lecture. Pour lire une liste de lecture, les fichiers multimédia doivent se trouver sur le support de données à l'adresse à laquelle se réfère la liste de lecture.

### Caractéristiques de l'équipement. Audio, multimédia et connectivité :

- Lecture et contrôle multimédia par Bluetooth®.
- Lecture de fichiers audio des formats suivants : AAC, ALAC, AVI, FLAC, MP3, MP4, WMA.
- Lecture de fichiers vidéo des formats suivants : MPEG-1 et MPEG-2 (.mpg, .mpeg), ISO MPEG4, DivX 3, 4 et 5 Xvid (.avi), ISO MPEG4 H.264 (.mp4, .m4v, .mov), Windows Media Video 10 (.wmv, .asf).
- Listes de lecture de tout type de dispositif.
- Streaming multimédia (en ligne\*).
- Recherche multimédia.

#### Nota

**CUPRA n'assume aucune responsabilité si des fichiers des supports de données sont endommagés ou perdus.**

### Sélectionner et lire une source multimédia

#### Sélectionner une source multimédia

Avant de lire des fichiers multimédia, vous devez connecter une source multimédia.

Pour utiliser des services en streaming, vous devez être connecté à Internet.

- Connectez une source multimédia externe.
- Sélectionnez la source multimédia connectée à utiliser pour la lecture.

#### Lire des fichiers audio et vidéo

Vous pouvez rechercher et lire les fichiers multimédia d'une source multimédia disponible de différentes manières.

#### Rechercher dans l'arborescence de dossiers

Les fichiers multimédia peuvent être classés par catégories (par exemple par album, interprète ou titre). La fonction **Mes médias** affiche toujours cette vue par catégories. L'arborescence classique de dossiers des supports de données USB individuels se trouve également dans **Mes médias**.

- Activez l'arborescence de dossiers.
- L'arborescence des dossiers de la source multimédia sélectionnée est alors affichée.

La fonction **Mes médias** affiche tout d'abord les catégories (musique, vidéos, listes de lecture) puis les sources multimédia connectées.

- Recherchez le titre voulu dans l'arborescence de dossiers.
- **Ou** : appuyez sur  pour lancer la recherche par texte. Le champ de saisie est affiché.
- Saisissez le nombre du titre voulu. La liste des titres détectés se met à jour pendant la saisie du texte.
- Appuyez sur le titre voulu.
- Si, au début de la lecture, le titre choisi se trouve dans un dossier d'une source multimédia, les fichiers multimédia s'y trouvant seront ajoutés à la liste de lecture.
- Si une liste est en cours de lecture, tous les titres disponibles de la liste de lecture sont ajoutés à la lecture.
- Refermez votre sélection en appuyant sur **X**.

#### Sélectionner des favoris

La section favoris vous permet de mémoriser de manière individuelle des titres, des genres musicaux, des interprètes et des albums pour les écouter par la suite.

- Accédez à favoris .
- Appuyez sur le favori de votre choix. **»**

En fonction de votre sélection, tous les titres appartenant au favori sont ajoutés dans la liste de lecture.

### Configurer des services en streaming

En fonction de l'équipement, vous pouvez utiliser des services en streaming directement à travers le système d'infodivertissement. Vous devez pour cela avoir un compte d'utilisateur premium du service en streaming correspondant et avoir lancé la session avec ce compte depuis le système d'infodivertissement. Vous devez également disposer d'une connexion à Internet.

- Sélectionnez  **Streaming** comme source multimédia.
- Une liste des services disponibles en streaming est alors affichée.
- Sélectionnez le service en streaming de votre choix.
- Suivez les instructions données par le système d'infodivertissement.
- Le service en streaming est ajouté à la liste des sources multimédia sous forme d'une nouvelle touche de fonction.

### Enregistrer les favoris

Vous pouvez garder dans les favoris uniquement des fichiers multimédia figurant dans

**Mes médias** du système d'infodivertissement. Vous pouvez garder de manière individuelle comme favoris des titres, des albums, des interprètes et des genres musicaux jusqu'à un maximum de 30.

- Démarrer la lecture.
- Accédez aux favoris.
- Appuyez sur un favori non encore assigné.
- **Ou** : appuyez sur un favori déjà existant pendant environ 3 secondes.
- Sélectionnez dans la liste de sélection : Titre, Album, Interprète, Genres musicaux.
- Liste de lecture.

La sélection est gardée à la place du favori sélectionné précédemment. Si le favori était déjà assigné, le favori qui était gardé est substitué.

Les options pouvant être sélectionnées dans la liste de sélection dépendent des données contenues dans le fichier multimédia. Par exemple, si les fichiers audio n'incluent aucun genre musical, le genre musical ne peut pas être gardé comme favori.

Si un fichier vidéo est en cours de lecture, uniquement ce fichier vidéo peut être gardé comme favori.

### Lecture de contenus de divertissement dans le système d'infodivertissement

En fonction du système d'infodivertissement, il est possible de lire de la musique et des vidéos.

### Mode Vidéo

Le mode Vidéo permet de projeter sur l'écran du système d'infodivertissement une vidéo d'un support de données, de **Mes médias** ou d'un service en streaming. Dans ce cas, le son de la vidéo est restitué à travers les haut-parleurs du véhicule.

L'image n'est projetée qu'avec le véhicule à l'arrêt. Pendant la marche du véhicule, l'écran du système d'infodivertissement est éteint. Mais le son de la vidéo peut toujours être restitué.

Une connexion stable à Internet est nécessaire pour lire un service en streaming. Dans ce cas, cet accès peut être payant.



## Navigation\*

### Breve introduction



Fig. 134 Représentation schématique : Vue Navigation

Un système global de satellites détermine la position en cours du véhicule et les capteurs montés sur ce dernier analysent les trajets effectués. Toutes les valeurs mesurées et les éventuels événements de circulation sont comparés avec les cartes disponibles pour offrir une navigation optimale jusqu'à destination.

Les instructions de navigation et les graphiques représentés vous guident jusqu'à votre destination.

L'utilisation de la navigation se fait à travers l'écran.

Dans certains pays, il se peut que certaines fonctions du système d'infodivertissement ne soient plus disponibles à l'écran dès que le véhicule dépasse une certaine vitesse. Cela n'est alors pas dû à un dysfonctionnement mais aux prescriptions légales en vigueur dans le pays correspondant.

#### Instructions de navigation

Les instructions de navigation sont des messages sonores pour la conduite relative au trajet en cours.

Le type et la fréquence des instructions de navigation dépendent des circonstances

rencontrées, par exemple le début du guidage jusqu'à destination, la conduite sur autoroute ou sur un rond-point, ou encore les réglages.

Si vous ne pouvez pas configurer la destination exacte du fait, par exemple, d'une zone non numérisée, des indications apparaîtront à l'écran quant à la direction à prendre et la distance restante jusqu'à destination.

Le guidage dynamique jusqu'à destination avertit des perturbations de trafic pouvant se trouver sur le trajet. Si l'itinéraire est recalculé, par exemple en cas d'embouteillage, un »

message d'instruction supplémentaire apparaîtra.

Le volume sonore peut être réglé pendant l'émission d'une instruction de navigation. Les instructions suivantes de navigation seront émises avec le nouveau volume réglé.

### Restrictions pendant la navigation

Si le système d'infodivertissement ne peut pas recevoir les données de satellites GPS, par exemple dans un tunnel ou un parking souterrain, la navigation continue à l'aide des capteurs du véhicule.

Dans les zones non numérisées ou numérisées partiellement dans la mémoire du système d'infodivertissement, ce dernier essaie de continuer le guidage jusqu'à destination.

Lorsque les données de navigation sont manquantes ou incomplètes, il est possible que la position du véhicule ne puisse pas être exactement définie. Par conséquent, il est alors possible que la navigation ne soit pas aussi précise que d'habitude.

Le tracé des axes routiers est en constante évolution : par exemple de nouvelles rues, des travaux, des routes barrées, le changement de nom des rues ou des numéros d'immeubles. Si les données de navigation sont obsolètes, elles peuvent donner lieu à des erreurs ou un manque de précision pendant le guidage à destination.

### Utilisation de la carte de navigation

Pour une visualisation optimale, la carte de navigation peut être ajustée à l'aide de mouvements additionnels des doigts.

#### Déplacer la carte (conseil : utilisez l'index).

- Déplacez la carte à l'aide du doigt.

#### Zoom avant (conseil : utilisez l'index).

- Pour un zoom avant à un point précis, touchez la carte deux fois de suite.

#### Zoom arrière (conseil : utilisez le pouce et l'index).

- Touchez la carte des deux doigts en les rapprochant.

#### Modifier la vue (conseil : utilisez l'index).

- Appuyez deux fois de suite sur la carte et maintenez le doigt contre l'écran.
- Pour un zoom arrière de la carte, déplacez le doigt vers le haut. Pour un zoom avant de la carte, déplacez le doigt vers le bas.

#### Modifier la vue (conseil : utilisez le pouce et l'index).

- Touchez la carte des deux doigts en les maintenant contre l'écran.
- Pour un zoom arrière de la carte, rapprochez vos doigts. Pour un zoom avant de la carte, éloignez vos doigts.

**Basculer la vue** (conseil : utilisez le pouce et l'index).

- Touchez la carte des deux doigts alignés à l'horizontal en les maintenant contre l'écran.
- Pour faire basculer la vue de la carte vers l'avant, déplacez les doigts vers le haut. Pour faire basculer la vue de la carte vers l'arrière, déplacez les doigts vers le bas.

**Faire pivoter la carte** (conseil : utilisez le pouce et l'index).

- Touchez la carte des deux doigts en les maintenant contre l'écran.
- Pour faire pivoter la carte, faites tourner vos doigts dans le sens des aiguilles d'une montre ou dans le sens contraire.

### Données mémorisées

Le système d'infodivertissement garde certaines données comme les trajets les plus fréquents et les données de localisation afin de simplifier la saisie de la destination et d'optimiser le guidage.

### Supprimer les données gardées

- Appuyez sur **Réglages > Réglages des fonctions de base > Supprimer**, puis sur **Accepter**.

## AVERTISSEMENT

Procéder aux réglages, saisissez la destination et les modifications pour la navigation uniquement avec le véhicule à l'arrêt.

## Nota

- Si vous manquez une direction à prendre pendant le guidage, l'interface de navigation recalculera probablement l'itinéraire.
- La qualité des recommandations d'itinéraire dépend des données de navigation disponibles et des perturbations de la circulation signalées.
- Les instructions de navigation ne sont pas émises si le son du système d'infodivertissement est coupé.

## Fonctions et symboles de la navigation

### Navigation

Les fonctions de la navigation dépendent de l'équipement du véhicule et du pays.

### Fonctions











- Saisie de la destination et calcul de l'itinéraire (hors ligne et en ligne\*).
- Affichage simultané de deux cartes de navigation (à l'écran et sur le tableau de bord\*).
- Mise à jour des cartes en ligne\*.
- Navigation prédictive.



- Cartes urbaines en 3D.
- Informations routières en ligne\*.
- POI (destinations spéciales) dynamiques

### Symboles sur la carte





Les touches et les indications dépendent des réglages et des conditions de la conduite en cours.

La carte indique des symboles correspondant aux conditions de circulation et aux destinations spéciales (POI), par exemple les stations-service, gares ou étapes intéressantes, à condition que l'interface de navigation dispose de ces données»» page 204 .







-  Emplacement actuel
-  Recherche de destinations.
-  Destinations à proximité de l'itinéraire.
-  Destination finale
-  Adresse domicile
-  Adresse travail
-  Destinations favorites
-  Fenêtre supplémentaire avec d'autres options.
-  Fenêtre supplémentaire avec des itinéraires alternatifs.
-  Centrer la carte dans la position actuelle.

-  Changer de vue : 2D orientée au nord, ou 2D orientée dans le sens de la marche, ou 3D dans le sens de la marche.
-  Information sur le guidage vers la destination actuelle.
-  Échelle de la carte.



### Symboles de la fenêtre supplémentaire

- Appuyez sur  pour ouvrir la fenêtre supplémentaire.
-  Répéter la dernière instruction de navigation.
-  Volume sonore des instructions de navigation.
-  Éclairage de la carte en mode Automatique, Jour ou Nuit.
-  Proposer de nouveaux itinéraires jusqu'à la destination.

### Autres symboles

-  Saisie de la destination détaillée pour une adresse.
-  Recherche de destinations.
-  Destinations habituelles.
-  Dernières destinations.
-  Destinations favorites
-  Précédent





### Symboles dans les détails de l'itinéraire

-  Localisation actuelle.
-  Destination actuelle du guidage.

### Symboles de POI (destinations spéciales)

La carte indique des POI (destinations spéciales) si l'interface de navigation dispose de ces données.



Cliquez sur la POI (destination spéciale) de votre choix pour commencer le guidage vers la destination»» page 203.









-  Station-service.
-  Parking.
-  Offices de tourisme.
-  Gare.
-  Restaurant.

### Radioguidage

La carte informe des conditions de circulation si l'interface de navigation dispose de ces données»» page 204.

Appuyez sur une information de radioguidage pour ouvrir une fenêtre supplémentaire contenant plus de détail»» page 205.

-  Ralentissement.
-  Embouteillage.
-  Accident.

-  Véhicule en panne.
-  Chaussée glissante (verglas ou neige).
-  Axe fermé à la circulation.
-  Risque de chaussée glissante.
-  Danger.
-  Chantier.
-  Vent fort.
-  Visibilité réduite.

### Données de navigation

Le système d'infodivertissement est équipé d'une mémoire interne de données de navigation. En fonction du pays, il se peut que les données de navigation nécessaires soient déjà installées.

Pour pouvoir effectuer correctement les guidages à destination et tirer le meilleur parti des fonctions disponibles, le système d'infodivertissement devrait être mis à jour régulièrement.

S'il dispose de données obsolètes, des erreurs peuvent se produire pendant la navigation. Il ne pourra pas suivre les routes récentes ou le guidage à destination pourra donner lieu à des confusions.

Gardez vos données de navigation à jour à tout moment.

### Mise à jour en ligne\* des données de navigation

Les données de navigation des régions dans lesquelles vous circulez fréquemment sont automatiquement mises à jour en arrière-plan si la connexion Internet est établie et si les réglages de confidentialité sont valides.

- Dès que le contact est mis, les données de navigation sont automatiquement mises à jour.

### Mise à jour manuelle des données de navigation

Les données de navigation actuelles pour les grandes régions, par exemple l'Europe de l'Ouest, peuvent être téléchargées depuis le site [www.seat.com](http://www.seat.com) et stockées sur des supports de données USB. La navigation est impossible via le support de données USB.

- Téléchargez les données de navigation sur un support de données USB.
- Mettez le contact.
- Connectez le support de données USB au système d'infodivertissement. Les données de navigation sont automatiquement mises à jour en arrière-plan.

La version des cartes est indiquée dans **HOME** >  > Information du système.

### **AVERTISSEMENT**

Si vous mettez à jour manuellement les données de navigation pendant la conduite, vous risquez d'avoir un accident.

- Ne mettez à jour les données de navigation que lorsque le véhicule est à l'arrêt.

### **Nota**

La mise à jour automatique des données de navigation dépend des réglages de confidentialité. Aucune mise à jour n'est effectuée en mode « privé ».

## Démarrer le guidage jusqu'à destination





Différentes fonctions sont disponibles selon le pays et l'équipement pour la saisie des destinations.

Ces différentes fonctions pour saisir les destinations se trouvent dans le menu principal de navigation.

### Ouvrir le menu principal de la navigation

- Appuyez sur **HOME** > .



### Choisir la destination et démarrer la navigation

1. Appuyez sur .
2. Choisissez la destination de votre choix. Vous pouvez choisir parmi  **Destinations habituelles**,  **Dernières destinations** ou  **Destinations favorites**.  
**OU** : appuyez  et saisissez l'adresse dans le masque de recherche.  
**OU** : adresse détaillée.
3. Appuyez sur **Démarrer**.

### **Destinations habituelles**

La liste des destinations repose sur les données mémorisées afin de vous proposer de possibles destinations.

### Choisir la destination et démarrer la navigation



1. Appuyez sur  puis sur .
2. Choisissez la destination de votre choix. Le guidage jusqu'à destination commencera automatiquement.

**Démarrage rapide** : pour un démarrage rapide, appuyez et maintenez appuyée la destination pendant quelques secondes.

### **Dernières destinations**

La navigation garde les dernières destinations afin de les avoir encore à disposition pour un guidage éventuel.

### Choisir la destination et démarrer la navigation

1. Appuyez sur  puis sur .
2. Appuyez sur la destination voulue.
3. Appuyez sur **Démarrer**.



**Démarrage rapide** : pour un démarrage rapide, appuyez et maintenez appuyée la destination pendant quelques secondes.

### **Destinations favorites**

Garder jusqu'à 20 destinations dans les favoris.

Pour enregistrer une destination comme favorite, appuyez sur  dans la fenêtre supplémentaire pendant une introduction de destination.

### Choisir la destination et démarrer la navigation

1. Appuyez sur  puis sur .
2. Appuyez sur la destination voulue.
3. Appuyez sur **Démarrer**.

### **Nota**

Saisissez la destination avec la plus grande exactitude possible. Si vous saisissez mal une destination, le guidage peut ne pas se lancer ou peut vous guider vers une mauvaise destination.

### Démarrer un guidage jusqu'à la destination en la sélectionnant sur la carte

La carte de navigation comprend des champs actifs en différents endroits pour saisir la destination. Pour ce faire, touchez la destination ou l'endroit voulu sur la carte. S'il existe des données cartographiques associées à cet endroit, le guidage jusqu'à destination peut commencer.

La possibilité de saisir la destination directement via la carte de navigation dépend de l'état des données et cette option n'est pas disponible partout.

Pour démarrer une « navigation offroad », touchez une zone vierge sans données.

#### Démarrer la navigation

- Appuyez sur .
- Ajustez la vue de la carte jusqu'à pouvoir sélectionner la position voulue. La carte de navigation peut être utilisée à l'aide de mouvements supplémentaires des doigts» page 200.
- Appuyez sur la destination voulue sur la carte.
- Appuyez sur **Itinéraire**.

#### Navigation Offroad\*

La « navigation offroad » calcule des itinéraires vers des destinations sélectionnées avec

des données inconnues. Quand une destination se trouve hors des axes ou sans données de positionnement connues, la navigation vérifie l'itinéraire jusqu'au point des axes connus le plus proche et complète le trajet jusqu'au point de destination avec une liaison directe.

#### Démarrer la navigation

- Ajustez la vue de la carte jusqu'à pouvoir sélectionner la position voulue. La carte de navigation peut être utilisée à l'aide de mouvements supplémentaires des doigts» page 200.
- Appuyez à n'importe quel endroit de la carte sans données de positionnement.
- Appuyez sur **Itinéraire**.

### Commencer un guidage jusqu'à destination avec les données de contact

Commencez un guidage jusqu'à destination avec les données de l'adresse gardée d'un contact. Les contacts gardés sans données d'adresse ne peuvent pas être utilisés pour un guidage jusqu'à destination.

#### Démarrer la navigation

- Appuyez sur .
- Appuyez sur le contact de votre choix.
- Appuyez sur **Itinéraire**.

#### Nota

Si les données de l'adresse d'un contact sont obsolètes, le guidage jusqu'à destination vous conduira à cette ancienne adresse. Vérifiez que l'adresse du contact est bien son adresse actuelle.

### Informations routières

Le système d'infodivertissement reçoit automatiquement des données détaillées sur les conditions de circulation si la connexion à Internet est établie. Cette information est indiquée à l'aide de symboles, en particulier les axes de couleur verte sur la carte.

#### Perturbations routières

Les perturbations routières, par exemple les embouteillages ou les ralentissements, sont indiquées sur la carte de navigation à l'aide de symboles.

Avec le guidage jusqu'à destination activé, les perturbations routières se trouvant sur le trajet en cours sont indiquées dans les détails de l'itinéraire. Ces perturbations routières peuvent être évitées» page 205.

#### Informations sur les dangers

La carte de navigation affiche des informations sur les dangers, avec des symboles comme pour les accidents de circulation.

Dans ce cas, la source de ces informations est un autre véhicule qui a détecté le danger et a chargé cette information sur le fournisseur du service.

Les dangers affichés sont : accident, véhicule en panne et chaussée glissante.

### Indication de la fluidité du trafic

La carte de navigation montre la fluidité du trafic en fonction des perturbations routières en cours, en représentant les axes d'une certaine couleur.

- **Orange** : Ralentissement.
- **Rouge** : Embouteillage.

#### Nota

La réception des informations routières dépend des réglages de confidentialité. Le mode privé ne permet pas de recevoir les informations routières. Le niveau Tracking ou Location est nécessaire.

## Descriptions de fonctions



### Détails de l'itinéraire

Les détails de l'itinéraire contiennent des informations sur tous les événements, par exemple le point de départ, les étapes, les perturbations, les destinations spéciales

(POI) et la destination finale, tant que ces données sont disponibles à la navigation.

Si vous cliquez sur une perturbation, une fenêtre supplémentaire s'ouvre avec plus d'options. Les options disponibles dépendent de la perturbation et des réglages actuels.

### Ouvrir et fermer les détails de l'itinéraire

- Pour les ouvrir, appuyez sur  ou faites-le glisser.
- Pour les fermer, appuyez sur  ou faites-le glisser.

### Éditer le guidage jusqu'à destination

Pour éditer le guidage jusqu'à destination, faites bouger les étapes du trajet dans la vue TripView.

- Maintenez le doigt appuyé sur votre destination, jusqu'à ce qu'elle apparaisse sélectionnée.
- Déplacez la destination vers la position souhaitée.
- Relâchez-la du doigt. L'itinéraire est alors à nouveau calculé.

### Éviter les perturbations routières

Les détails de l'itinéraire indiquent les perturbations routières si l'interface de navigation dispose de ces données. Évitez les perturba-

tions routières en éditant les détails de l'itinéraire»» page 205.

- Appuyez sur une perturbation routière.
- Appuyez sur **Éviter**. L'itinéraire est alors à nouveau calculé.

### Fenêtre supplémentaire

Pendant l'utilisation des fonctions de navigation, une fenêtre supplémentaire avec d'autres options peut être ouverte. Les options possibles dépendent de la fonction que vous utilisez.

### Refermer la fenêtre supplémentaire

- Appuyez sur une zone vierge hors de la fenêtre supplémentaire.
- **OU** : appuyez sur X.
- **OU** : appuyez sur **Accepter**.

### Fonctions dans la fenêtre supplémentaire :

Afficher sur la carte	Montre les éléments sélectionnés sur la carte.
Insérer étape	Ajoute une étape dans le guidage vers la destination.
Itinéraire direct	Lance le guidage direct vers la destination.
Supprimer	Supprime une étape dans le guidage vers la destination.



### Fonctions dans la fenêtre supplémentaire :

Éviter.	Évite les ralentissements ou les embouteillages. L'itinéraire est alors à nouveau calculé.
Arrêter guidage	Interrompt le guidage vers la destination actuelle.
✕	Refermer la fenêtre supplémentaire.
☆	Ajoute une destination aux favoris.

### Apprendre le comportement d'utilisation

Pendant la conduite, la navigation mémorise les itinéraires effectués et les destinations pour générer automatiquement des propositions de destinations. Les destinations sont apprises en fonction de l'heure de la journée et du jour de la semaine.

La navigation peut proposer jusqu'à 5 itinéraires en même temps. Les itinéraires proposés peuvent être différents des itinéraires du guidage normal vers la destination.

Si l'une des destinations proposées est sélectionnée, le guidage vers cette destination commence.

Le guidage vers la destination suit l'itinéraire sélectionné tant que le véhicule ne s'en écarte pas. Sinon, l'itinéraire est recalculé et redirigé vers l'itinéraire le plus direct pour rejoindre la destination sélectionnée.

Les ralentissements et embouteillages importants sont pris en compte dans le guidage vers la destination, et ils sont évités si d'autres itinéraires sont disponibles, et si la navigation dispose de ces données.

Vous pouvez activer et désactiver la fonction à tout moment.

### Activer et désactiver l'apprentissage du comportement d'utilisation

Le réglage se trouve dans le menu correspondant de la navigation  > **Réglages des fonctions de base**.

- Pour activer la fonction, activez **Apprendre le comportement d'utilisation**.
- Pour désactiver la fonction, désactivez **Apprendre le comportement d'utilisation**.
- Pour supprimer les données gardées, appuyez sur **Supprimer le comportement d'utilisation**.



## Interface du téléphone

### Breve introduction



Fig. 135 Représentation schématique : Vue téléphone

L'interface de téléphone permet de connecter votre téléphonie mobile au système d'infodivertissement et d'utiliser les fonctions du dispositif à travers ce dernier. Le son est restitué à travers les haut-parleurs du véhicule.

Vous pouvez connecter simultanément jusqu'à deux dispositifs de téléphonie mobile au système d'infodivertissement.

La conduite à grande vitesse, de mauvaises conditions météorologiques et routières, un environnement bruyant (à l'intérieur comme à l'extérieur du véhicule), ainsi que la qualité du réseau peuvent nuire à la qualité des appels téléphoniques.

#### Nota

- En règle générale, la synchronisation d'un dispositif (par exemple, un dispositif de téléphonie mobile) n'est nécessaire qu'une seule fois. Vous pouvez rétablir à tout moment la connexion du dispositif via Bluetooth® ou Wi-Fi avec le système d'infodivertissement sans avoir à le synchroniser à nouveau.
- La disponibilité de certaines fonctions de téléphonie dépend du téléphone mobile connecté au système d'infodivertissement.

## Équipement et symboles de l'interface du téléphone





### Caractéristiques de l'équipement

- Fonction mains libres.
- Utiliser jusqu'à deux téléphones en même temps.
- Annuaire téléphonique avec un maximum de 5 000 contacts.
- Fonctions SMS par Bluetooth®\* : lecture de SMS, rédaction de SMS (modèles inclus), reproduction de SMS, historique des messages.

»









- Fonctions de courrier électronique par Bluetooth®\* : lecture du courrier électronique, rédaction.
- Connexion à la fonction de rechargement sans fil.
- Connexion au microphone monté sur le véhicule.





### Symboles dans le menu principal

-  Contacts.
-  Liste des appels entrants et sortants.
-  Composer un numéro de téléphone.
-  Messages de texte (SMS et courriers électroniques)\*.
-  Réglages de l'interface du téléphone.











### Symboles des appels

Les symboles peuvent varier en fonction du système d'infodivertissement.

-  Passer un appel ou l'amener en premier plan.
-  Raccrocher ou refuser un appel.
-  Ouvrir la liste des contacts.
-  Composer un numéro de téléphone.
-  Couper le son de l'option mains libres.
-  Mettre un appel en attente.
-  Récupérer l'appel.
-  Commencer une conférence.



-  Mettre un appel en mode privé.
-  Passer un appel de secours.
-  Obtenir de l'aide en cas de panne.
-  Obtenir des informations sur la marque CUPRA et les services supplémentaires sélectionnés relatifs à la circulation et aux déplacements.
-  Boîte vocale.

### Symboles des listes d'appels

- Pour ouvrir les listes d'appels, appuyez sur .
-  Appel entrant.
-  Appel sortant.
-  Appel en absence.
-  Numéro de téléphone (entreprise).
-  Numéro de téléphone (particulier).
-  Numéro de téléphone portable (entreprise).
-  Numéro de téléphone portable (particulier).
-  Fax (particulier).
-  Fax.

### Symboles des messages de texte\*

Les symboles peuvent varier en fonction du système d'infodivertissement.

- Pour ouvrir les messages de texte, appuyez sur .
-  Activez la saisie par commande vocale >>> page 190.
-  Modèles de messages de texte.

### Lieux soumis à des normes spécifiques

Dans les endroits présentant un risque d'explosion, éteignez le téléphone et l'interface du téléphone. Ces endroits ne sont pas toujours clairement signalisés. Ces lieux peuvent être par exemple :

- Des zones à proximité de tuyauteries et réservoirs contenant des produits chimiques.
- Les ponts inférieurs de bateaux et ferries.
- Des zones à proximité de véhicules propulsés au gaz liquéfié (par exemple, au propane ou au butane).
- Des zones où l'air contient des éléments chimiques ou des particules telles que de la farine, de la poussière ou des particules métalliques.
- Tout autre endroit où il est obligatoire de couper le moteur du véhicule ou d'éteindre le téléphone.

### AVERTISSEMENT

Éteignez le téléphone dans les endroits comportant un risque d'explosion !

### Nota

Dans les endroits soumis à des normes spécifiques ou visés par une interdiction d'utilisation du téléphone, celui-ci doit systématiquement être éteint. Le rayonnement émis par le téléphone allumé peut provoquer des interférences sur des appareils techniques et médicaux sensibles, ce qui peut entraîner un dysfonctionnement ou endommager ces appareils.

### Synchroniser, connecter et administrer

Conditions requises pour la synchronisation :

- Le Bluetooth® doit être activé sur le dispositif de téléphonie mobile.
- Le Bluetooth® doit être activé sur le système d'infodivertissement.
- En fonction du dispositif mobile, le menu Bluetooth® devra être ouvert ou la fonction **Visibilité** devra être activée pour que le dispositif soit visible depuis le système d'infodivertissement.

Synchronisez un dispositif de téléphonie mobile avec le système d'infodivertissement pour utiliser les fonctions de l'interface de téléphone. Lors de la première connexion, le dispositif de téléphonie mobile se synchronise avec le système d'infodivertissement.

Pendant cette opération, le profil d'utilisateur» page 210 est gardé.

La synchronisation peut durer plusieurs minutes. Les fonctions disponibles dépendent du dispositif de téléphonie mobile utilisé et de son système d'exploitation.

### Synchroniser un dispositif de téléphonie mobile

- Ouvrez dans le dispositif de téléphonie mobile la liste des dispositifs Bluetooth® disponibles et sélectionnez le nom du système d'infodivertissement.
- S'ils apparaissent, n'oubliez pas de confirmer les messages apparaissant sur le dispositif de téléphonie mobile et sur le système d'infodivertissement. Si la synchronisation a été correctement effectuée, les données du téléphone sont gardées dans le profil d'utilisateur.
- *Optionnel* : confirmez le message de la transmission des données sur le dispositif de téléphonie mobile.

### Connexions active et passive

Pour utiliser les fonctions de l'interface de téléphone, au moins un dispositif de téléphonie mobile doit être *connecté* au système d'infodivertissement. Si plusieurs dispositifs de téléphonie mobile sont connectés au système d'infodivertissement, vous pouvez accéder aux connexions active et passi-

ve et les modifier. Pour utiliser l'interface de téléphone avec le dispositif de téléphonie mobile voulu, établissez sa connexion active avec le système d'infodivertissement.

### Différence entre les types de connexion

Primaire	Le dispositif de téléphonie mobile est synchronisé et connecté. Les fonctions de l'interface de téléphone sont exécutées avec les données de ce dispositif de téléphonie mobile.
Secondaire	Le dispositif de téléphonie mobile est synchronisé et connecté. Les appels peuvent être gérés mais l'annuaire, les messages et d'autres fonctions ne seront pas activés.

Les dispositifs de téléphonie mobile synchronisés sont mémorisés dans le système d'infodivertissement même s'ils sont déconnectés par la suite.

### Connecter un dispositif de téléphonie mobile

*Condition requise* : le dispositif de téléphonie mobile doit être synchronisé avec le système d'infodivertissement.

- Activez le Bluetooth® sur le dispositif de téléphonie mobile.

### Établir une connexion active

*Condition requise* : plusieurs dispositifs de téléphonie mobile doivent être connectés »

simultanément au système d'infodivertissement.

- Sélectionnez dans le menu déroulant le dispositif de téléphonie mobile voulu. Les autres dispositifs de téléphonie mobile sont mis automatiquement en connexion passive.

### Profils d'utilisateur

Un profil d'utilisateur personnel est automatiquement créé pour chaque dispositif de téléphonie mobile synchronisé. Le profil d'utilisateur garde les données du dispositif de téléphonie mobile, par exemple les coordonnées de contact ou les réglages. Jusqu'à quatre profils d'utilisateur peuvent être gardés simultanément dans le système d'infodivertissement.

#### AVERTISSEMENT

Si vous effectuez la synchronisation en conduisant, vous risquez d'avoir un accident et de vous blesser.

- Ne synchronisez le dispositif qu'avec le véhicule à l'arrêt.

#### Nota

- Lors de la synchronisation de certains dispositifs de téléphonie mobile, un code PIN s'affiche sur l'écran de ces dispositifs. Introduisez ce code dans le système d'infodivertissement pour terminer la synchronisation.

• Tant que le système d'infodivertissement se trouve dans le menu Téléphones mobiles connus, la fonction de rechargement sans fil est désactivée. Lorsque vous quittez ce menu, la fonction de rechargement sans fil est à nouveau activée.

### Téléphonie Basic et Comfort

En fonction de l'équipement, deux types d'interface de téléphone peuvent être utilisés :

- Interface de téléphone Basic.
- Interface de téléphone Comfort.

#### Interface de téléphone Basic

L'interface de téléphone Basic utilise le profil Bluetooth® HFP pour la transmission. Cette interface permet d'utiliser les fonctions du téléphone à travers le système d'infodivertissement et de restituer le son à travers les haut-parleurs du véhicule.

#### Interface de téléphone Comfort

Tout comme pour l'interface de téléphone Basic, l'interface de téléphone Comfort utilise également le profil Bluetooth® HFP.

L'interface de téléphone Comfort peut être complétée par la fonction de rechargement sans fil»» page 212 .

Pour pouvoir utiliser les fonctionnalités de la fonction de rechargement sans fil, un dispositif de téléphonie mobile approprié doit être placé correctement dans le vide-poches. Ce dispositif de téléphonie mobile pourra alors se connecter à l'antenne du véhicule. Cela permet d'améliorer la réception et la qualité sonore des appels.

### Appeler

#### Ouvrir l'interface de téléphone

- Appuyez sur **HOME** > .

#### Passer un appel

Sélectionnez un numéro de téléphone pour passer un appel. Vous disposez de différentes fonctions pour choisir un numéro de téléphone :

#### Contacts



Si un contact possède plusieurs numéros de téléphone mémorisés, vous devez en sélectionner un.

- Appuyez sur  et sur un numéro dans la liste pour passer l'appel.
- **OU** : appuyez sur **Q** et introduisez le nom du contact dans le champ de saisie pour le rechercher. Appuyez sur le contact pour passer l'appel.

• **OU** : appuyez sur un favori dans le menu principal de l'interface de téléphone pour passer l'appel.



### Appels

L'interface de téléphone indique la liste des appels du dispositif de téléphonie mobile. Passer un appel depuis la liste d'appels.

- Appuyez sur  > **Tous** et sur un numéro dans la liste pour passer l'appel.
- **OU** : appuyez sur  et filtrez les entrées dans la liste d'appels (par exemple les appels en absence ou des numéros composés). Dans la liste filtrée, appuyez sur un numéro pour passer l'appel.

### Composer

Saisissez un numéro de téléphone pour passer un appel manuellement. Pendant l'introduction du numéro de téléphone, le système d'infodivertissement affiche à l'écran les contacts coïncidant avec ce numéro.

- Appuyez sur  et introduisez le numéro de téléphone.
- Appuyez sur  pour passer l'appel.

Si vous faites une pulsation longue sur la touche  du volant multifonction, le numéro du dernier appel est composé.

### Envoyer des messages\*

Selon le dispositif de téléphonie mobile et le système d'infodivertissement utilisés, vous pouvez envoyer et recevoir des SMS et des courriers électroniques à travers l'interface de téléphone.

#### Envoyer un SMS

- Appuyez sur  > **SMS** > **Saisir nouveau message** et introduisez le message à l'écran.
- Introduisez le contact de votre choix dans la barre de recherche.
- Pour envoyer le message, appuyez sur **OK**.

#### Envoyer un courrier électronique

- Appuyez sur  > **Courrier électronique** > **Introduire nouveau message** et introduisez le message à l'écran.
- Introduisez le contact de votre choix dans la barre de recherche.
- Pour envoyer le message, appuyez sur **OK**.

### Annuaire téléphonique, favoris et touches de raccourci

Lors de la première synchronisation d'un téléphone avec le système d'infodivertissement, ce dernier garde une copie de l'annuaire téléphonique. Il se peut que vous ayez

à confirmer la transmission de données sur le téléphone.

Chaque fois que le téléphone est connecté, l'annuaire téléphonique est mis à jour.

Si le mode conférence est compatible, l'annuaire téléphonique peut être consulté pendant un appel. Si une image est associée à un contact, elle pourra être affichée dans la liste, à côté du contact.

#### Favoris

Une touche de raccourci peut être attribuée à un favori de l'annuaire téléphonique, jusqu'à un maximum de six. Si une photographie est associée à l'entrée, elle sera affichée sur la touche de raccourci.

Les touches de raccourci doivent être éditées manuellement pour être ensuite attribuées à un profil d'utilisateur.

#### Attribuer une touche de raccourci

- Dans le menu **Favoris**, appuyez sur la touche **+** pour ouvrir l'annuaire téléphonique et définir un contact comme favori. Si le contact possède plusieurs numéros de téléphone, sélectionnez le numéro de votre choix dans la liste.

#### Éditer une touche de raccourci

- Pour éditer ou supprimer un contact favori, appuyez sur l'icône  dans l'écran du menu **»**

**Favoris.** Un ou plusieurs favoris peuvent être supprimés.

### Appeler un favori

- Appuyez sur la touche de raccourci.

#### **i** Nota

Les favoris ne sont pas mis à jour automatiquement. Si un contact favori change de numéro de téléphone, la touche de raccourci doit à nouveau lui être attribuée.

### Connectivity Box\*



**Fig. 136** Sur la console centrale : logement pour la connexion du téléphone mobile.

La Connectivity Box intègre toutes les fonctionnalités de chargement sans fil (*Wireless Charger*).

### Chargement sans fil (Wireless Charger)

Permet de recharger sans fil votre dispositif mobile doté de la technologie Qi<sup>1)</sup>.

Sert à charger votre téléphone mobile sans fil :

- Déposez votre appareil mobile au centre du boîtier avec l'écran orienté vers le haut >>> **fig. 136** >>> **▲**.

Assurez-vous qu'il n'y a aucun objet entre le boîtier et le téléphone mobile.

Le téléphone mobile commence alors à se recharger automatiquement. Pour plus d'informations sur la compatibilité de votre appareil mobile avec la technologie Qi, consultez le mode d'emploi de votre téléphone ou rendez-vous sur le site Web de CUPRA.

#### **▲ AVERTISSEMENT**

- Le téléphone mobile peut s'échauffer en raison de la recharge sans fil. Faites preuve de prudence lorsque vous récupérez votre mobile.

- Aucun objet métallique ou autre ne doit se trouver entre le téléphone mobile et le boîtier afin de ne pas affecter les fonctionnalités de la Connectivity Box.

#### **i** Nota

- Pour fonctionner correctement, votre dispositif mobile doit être compatible avec la norme d'interface de chargement par induction Qi.
- Le temps de recharge et la température varient selon le dispositif utilisé.
- La capacité de recharge maximale est de 5 W.
- La technologie Qi ne permet pas de charger plus d'un dispositif mobile à la fois.
- Pour un fonctionnement correct de la charge sans fil, il est conseillé de laisser le moteur tourner.
- Lorsqu'un téléphone doté de la technologie Qi est connecté via USB, la charge s'effectue selon les recommandations du fabricant.

<sup>1)</sup> La technologie Qi vous permet de charger votre téléphone mobile sans fil.

## Multimédia

### Entrée USB



**Fig. 137** Console centrale : entrée USB



**Fig. 138** Partie arrière de la console centrale : connecteurs USB avec fonction de prise de courant.

En fonction de l'équipement et du pays, le véhicule dispose parfois de connecteurs USB permettant uniquement de charger un appareil ou servant de prise de courant.

Ces entrées USB se trouvent à l'arrière de la console, entre les sièges avant >>> **fig. 138**.

L'entrée USB se trouve à proximité du vide-poches de la console centrale avant >>> **fig. 137**.

## Conduite

### Démarrage et conduite

#### Lancement et coupure du moteur

##### Touche d'allumage et de démarrage



Fig. 139 Touche de démarrage.

Le moteur démarre à l'aide d'un bouton de démarrage (Press & Drive). Pour ce faire, une clé valide doit se trouver à l'intérieur de l'habitacle, dans la zone des sièges avant ou arrière ou dans la console centrale.

<sup>1)</sup> Valable pour les versions avec touche de démarrage sur la console centrale.

Le bouton **START ENGINE STOP** est situé sur la partie inférieure de la console centrale, ou, en fonction de la version, sur le volant multifonction.

Sur les véhicules équipés du système Keyless Access<sup>1)</sup> page 100, il est également possible de démarrer le moteur si la clé se trouve dans le coffre à bagages.

Le blocage électronique de la colonne de direction s'active **lorsque vous sortez du véhicule** si le contact est coupé en ouvrant la porte du conducteur.

##### Mettre et couper le contact

Si vous souhaitez uniquement mettre le contact (sans démarrer le moteur), appuyez brièvement une fois sur la touche de démarrage **sans appuyer** sur la pédale de frein ni sur la pédale d'embrayage **>>>** .

Le texte du bouton-poussoir **START ENGINE STOP** clignote rappelant un cœur qui bat lorsque le système est prêt pour mettre ou couper le contact<sup>1)</sup>.

##### Coupure automatique du contact

Si le conducteur s'éloigne du véhicule en emportant la clé de ce dernier tout en laissant le contact allumé, celui-ci ne se désac-

tive pas automatiquement. Le contact se coupe à l'aide du bouton de verrouillage de la commande à distance  ou en appuyant sur la zone du capteur de la poignée de porte **>>>** **fig. 77**.

##### Désactivation automatique de l'allumage des véhicules avec système Start-Stop

L'allumage du véhicule est automatiquement désactivé lorsque le véhicule est arrêté et que l'extinction automatique du moteur est active si :

- la ceinture de sécurité du conducteur n'est pas attachée,
- le conducteur n'appuie sur aucune pédale,
- la porte du conducteur s'ouvre.

Suite à la désactivation automatique de l'allumage, si les feux de croisement  sont allumés, les feux de position demeurent également allumés pendant environ 30 minutes (si la batterie est suffisamment chargée). Si le conducteur verrouille le véhicule ou éteint manuellement les feux, les feux de position s'éteignent.

##### Fonction de redémarrage du moteur

Si une fois le moteur arrêté, aucune clé valide n'est détectée à l'intérieur du véhicule,



vous ne disposerez que de 5 secondes pour le remettre en marche. Une indication appropriée apparaîtra sur l'écran du combiné d'instruments.

Une fois ce délai écoulé, il sera impossible de redémarrer le moteur sans clé valide à l'intérieur du véhicule.

### AVERTISSEMENT

Lorsque vous mettez le contact, *n'enfonchez pas* la pédale de frein ou d'embrayage ou le moteur risque de se mettre immédiatement en marche.

### AVERTISSEMENT

Une mauvaise utilisation des clés du véhicule ou un manque d'attention peut entraîner des accidents et des blessures graves.

- Ne laissez jamais les clés à l'intérieur du véhicule lorsque vous le quittez. Sinon, un enfant ou une personne non autorisée risquerait de verrouiller le véhicule, de mettre le moteur en marche ou de mettre le contact, ce qui pourrait ainsi actionner un dispositif électrique.

### Nota

- Avant de quitter le véhicule, désactivez toujours l'allumage manuellement et le cas

échéant, tenez compte des messages à l'écran du combiné d'instruments.

- Si le véhicule reste longtemps avec le moteur arrêté et le contact allumé, la batterie du véhicule peut se décharger et le moteur ne plus démarrer.

- Si, pendant la phase de STOP, vous appuyez sur **(START ENGINE STOP)**, le contact est coupé et le bouton-poussoir se met à clignoter<sup>1)</sup>.

- Si l'indication « Système Start-Stop désactivé » s'affiche sur l'écran du tableau de bord : « Démarrez manuellement le moteur » ; le bouton-poussoir **(START ENGINE STOP)** se mettra à clignoter<sup>1)</sup>.

### Mettre le moteur en marche

- Mettez le levier de sélection sur la position P ou N, actionnez la pédale de frein et maintenez-la jusqu'à ce que le moteur démarre.

- Appuyez sur la touche de démarrage >>> **fig. 139** sans appuyer sur l'accélérateur. Le moteur ne pourra démarrer qu'en présence d'une clé valide dans le véhicule. Après avoir démarré le moteur, le bouton-poussoir **(START ENGINE STOP)** s'allume pour indiquer que le moteur est en marche<sup>1)</sup>.

- Lorsque le moteur aura démarré, relâchez le bouton de démarrage.

- Si le moteur ne démarre pas, interrompez la procédure de lancement et retentez-la au bout d'une minute environ. Si nécessaire, réalisez un démarrage d'urgence >>> page 217.

### AVERTISSEMENT

Ne laissez jamais tourner le moteur dans un endroit confiné – risque d'intoxication !

- Les gaz d'échappement du moteur contiennent, entre autres, du monoxyde de carbone, un gaz toxique inodore et incolore dont l'inhalation peut faire perdre connaissance et entraîner la mort.

### AVERTISSEMENT

Ne sortez pas du véhicule avec le moteur en marche, surtout si un rapport est engagé. Le véhicule risque de se déplacer soudainement ou de provoquer une situation inattendue et provoquer des dommages, un incendie ou des blessures graves.

### AVERTISSEMENT

N'utilisez jamais d'aérosols pour démarrage à froid, ils pourraient exploser ou entraîner

<sup>1)</sup> Valable pour les versions avec touche de démarrage sur la console centrale.

une montée en régime soudaine du moteur et provoquer des blessures.

### ⓘ ATTENTION

- Vous risquez d'endommager le starter ou le moteur si vous essayez de le rallumer juste après l'avoir éteint.
- Avec le moteur à froid, évitez les régimes élevés, les accélérations à plein gaz et de trop le solliciter – risque de panne du moteur !

### 🌿 Conseil antipollution

Ne faites pas chauffer le moteur en le faisant fonctionner lorsque le véhicule est arrêté. Démarrez immédiatement et adoptez une conduite douce. Le moteur atteint ainsi plus rapidement sa température de fonctionnement et les émissions de polluants sont moindres.

### 📄 Nota

- Lors du démarrage du moteur, les gros consommateurs électriques sont temporairement désactivés.
- Lors du démarrage du moteur à froid, les bruits peuvent brièvement augmenter. Ce phénomène est normal et il n'y a donc pas lieu de s'inquiéter.

## Éteindre le moteur

- Stoppez complètement le véhicule >>> ⚠️.
- Placez le levier sélecteur sur la position P.
- Actionnez le frein de stationnement électronique.
- Appuyez brièvement sur la touche de démarrage >>> fig. 139.

### Désactivation d'urgence

S'il n'est pas possible de couper le moteur en appuyant brièvement sur la touche de démarrage, il faudra procéder à une désactivation d'urgence :

- Appuyez deux fois sur la touche de démarrage en trois secondes ou appuyez dessus une fois pendant plus d'une seconde >>> ⚠️ au chapitre Touche d'allumage et de démarrage à la page 215.

### ⚠️ AVERTISSEMENT

N'arrêtez jamais le moteur tant que le véhicule se déplace. Cette situation peut provoquer un accident, des blessures graves et la perte de contrôle du véhicule.

- Les airbags et les rétracteurs de ceintures sont inactifs lorsque le contact d'allumage est coupé.
- Le servofrein ne fonctionne pas lorsque le moteur est coupé. Vous devez donc

exercer une force plus importante pour freiner le véhicule.

- La direction assistée ne fonctionne pas lorsque le moteur est coupé. Lorsque le moteur est coupé, il est nécessaire de déployer plus de force pour braquer.
- Si vous coupez le contact, le verrouillage de la colonne de direction risque d'être activé et il vous serait impossible de contrôler le véhicule.

### ⚠️ AVERTISSEMENT

Munissez-vous toujours de la clé lorsque vous quittez le véhicule. Cela est particulièrement important lorsque des enfants restent dans le véhicule, puisqu'ils pourraient faire démarrer le moteur ou actionner des équipements électriques (tels que les lave-vitres électriques) – risque d'accident !

### ⓘ ATTENTION

- Si vous vous arrêtez et que le système Start-Stop\* coupe le moteur, le contact d'allumage reste activé. Avant de quitter le véhicule, assurez-vous que le contact d'allumage est désactivé, sinon, la batterie risquerait de se décharger.
- Si vous avez roulé longtemps avec le moteur à haut régime, il pourrait surchauffer en l'arrêtant. Pour ne pas l'endommager, laissez-le tourner pendant deux minutes environ au ralenti et au point mort avant de l'arrêter.

### Nota

Après l'arrêt du moteur, le ventilateur du radiateur peut continuer de tourner pendant encore 10 minutes - même si le contact d'allumage est coupé. Il peut aussi se remettre en marche au bout d'un certain temps si la température du liquide de refroidissement augmente en raison de la chaleur accumulée dans le compartiment-moteur ou si ce dernier chauffe encore plus parce qu'il est exposé au soleil.

### Antidémarrage électronique

L'antidémarrage empêche le démarrage non autorisé de votre véhicule.

Une puce électronique se trouve dans la clé. Elle permet de désactiver automatiquement l'antidémarrage.

L'antidémarrage est activé automatiquement lorsque la clé se trouve à l'extérieur du véhicule.

L'écran du tableau de bord indique le message d'information suivant : **SAFE**, il est alors impossible de mettre le véhicule en marche.

C'est la raison pour laquelle le moteur ne peut être lancé qu'avec une clé d'origine CUPRA codée correctement.

### Nota

Le fonctionnement parfait du véhicule n'est garanti que si vous utilisez les clés d'origine CUPRA.

### Fonction de démarrage d'urgence



**Fig. 140** À droite de la colonne de direction : démarrage d'urgence.

Si aucune clé valide n'a été reconnue à l'intérieur du véhicule, vous devrez réaliser un démarrage d'urgence. Une indication appropriée apparaîtra sur l'écran du combiné d'instruments. Cela peut être le cas lorsque la pile de la clé du véhicule est très usée :

- Immédiatement après avoir appuyé sur la touche de démarrage, maintenez la clé du revêtement droit à proximité de la colonne de direction »» **fig. 140**, le plus proche possible du logo Kessy.

- L'allumage se connecte automatiquement et, le cas échéant, le moteur démarre.

### Indications destinées au conducteur à l'écran du tableau de bord

#### Appuyez sur la pédale de frein

- Ce message s'affiche lorsque le conducteur n'appuie pas sur la pédale de frein pour démarrer le moteur.

#### Sélectionnez N ou P

- Ce message s'affiche en démarrant ou en arrêtant le moteur lorsque le levier de sélection de la boîte automatique ne se trouve pas sur la position P ou N. Le moteur démarre et s'arrête uniquement sur ces positions.

#### Sélection de P ; le véhicule peut se déplacer ; les portes peuvent se fermer uniquement sur P.

- Le message pour le conducteur s'affiche pour des raisons de sécurité, avec un signal sonore d'avertissement si après avoir éteint le moteur, le levier de sélection de la boîte automatique n'est pas sur la position P. Placez le levier de sélection sur P, sinon, le véhicule pourrait bouger. »»

### Boîte de vitesses : levier sélecteur en position de marche !

- Ce message s'affiche lorsque le levier de sélection ne se trouve pas sur la position **P** au moment de l'ouverture de la porte du conducteur. En outre, un vibreur retentit. Placez le levier sélecteur sur **P**, sinon, le véhicule pourrait se déplacer.

### Contact d'allumage mis

- Lorsque la porte du conducteur s'ouvre et que le contact d'allumage est mis, ce message destiné au conducteur et accompagné d'un vibreur s'affiche.

### Fonction « My Beat »\*

✓ Valable pour les véhicules avec touche de démarrage du moteur sur la console centrale.

La fonction « My Beat » est disponible sur les véhicules dotés d'une clé confort. Cette fonction offre une indication supplémentaire du système de démarrage du véhicule.

Lorsque vous accédez au véhicule, le bouton de démarrage **>>> fig. 139** clignote pour attirer l'attention.

Lorsque le contact est allumé/éteint, le bouton de démarrage clignote. Lorsque le contact est éteint, au bout de quelques secondes, le bouton de démarrage s'éteint.

Une fois le moteur en marche, le voyant du bouton de démarrage reste fixe pour indiquer que le moteur tourne. Le délai qui s'écoule entre le démarrage du moteur à l'aide du bouton de démarrage et le moment où l'éclairage clignotant devient fixe dépend des caractéristiques spécifiques à chaque motorisation. Lorsque le moteur est arrêté par le bouton de démarrage, il clignote à nouveau.

Sur les véhicules **avec système Start-Stop**, la fonction « My Beat » offre des informations supplémentaires :

- Lorsque le moteur s'arrête pendant la phase Stop, le bouton de démarrage reste allumé, car même si le moteur est arrêté, le système Start-Stop est actif.
- Si le moteur ne parvient pas à redémarrer via le système Start-Stop, **>>> page 218**, et doit être démarré manuellement, le bouton clignote pour indiquer cette situation.

## Système Start-Stop

### Témoins

#### Témoin allumé

Le système Start-Stop est disponible, mais l'extinction automatique du moteur est active.

#### Témoin allumé

Le système Start-Stop n'est pas disponible ou a été déconnecté.

### Indications destinées au conducteur à l'écran du tableau de bord

#### Système Start-Stop désactivé. Démarrez le moteur manuellement

- Cette indication destinée au conducteur indique que le système Start-Stop **ne** peut pas redémarrer le moteur.

#### Système Start-Stop : Défaut ! Fonction indisponible

- Il existe un dysfonctionnement sur le système Start-Stop. Rendez-vous en atelier pour y remédier.

### Description et fonctionnement

Le système Start-Stop peut vous aider à réduire la consommation de carburant et les émissions de CO<sub>2</sub>.

En mode arrêt/démarrage, le moteur s'arrête automatiquement lorsque le véhicule s'arrête ou est en train de s'arrêter. Le contact d'allumage reste activé. Lorsque vous en avez besoin, le moteur démarrera automatiquement.

Dans cette situation, le voyant de la touche **START ENGINE STOP** reste allumé<sup>1)</sup>.

Lorsque le contact est mis, le système Start-Stop est activé automatiquement.

Le système d'infodivertissement permet de consulter d'autres informations concernant le système Start-Stop : appuyez sur la touche de fonction  > **Vue** > **État du véhicule**.

### Arrêter et démarrer le moteur

- Freinez jusqu'à l'arrêt et gardez votre pied sur la pédale de frein ou activez le système Auto Hold\* afin que le véhicule maintienne le frein. Le moteur s'arrêtera. Le témoin (A) s'affichera à l'écran. Le moteur peut être arrêté avant son arrêt complet (environ 7 ou 2 km/h en fonction de la boîte de vitesses du véhicule).
- Lorsque vous relâchez la pédale de frein, le moteur redémarrera. Le témoin s'éteint. Avec le système Auto Hold\* activé, le moteur ne démarre pas si le conducteur ne retire pas le pied de la pédale de frein. Le démarrage a lieu lorsqu'il appuie sur la pédale d'accélérateur.

### Exigences de base pour le mode arrêt/démarrage



- La portière du conducteur doit être fermée.
- Le conducteur doit attacher sa ceinture de sécurité.
- Le capot moteur est fermé.
- Le moteur a atteint la température de fonctionnement.
- La marche arrière n'est pas enclenchée.
- Le véhicule ne se trouve pas dans une pente prononcée.

### Le moteur ne s'éteint pas pour diverses raisons

Avant d'arrêter le véhicule, le système vérifie que certaines conditions sont remplies. Le moteur ne s'arrête pas, par exemple, dans les situations suivantes :

- Le moteur n'a toujours pas atteint la température pour le mode d'arrêt/démarrage.
- La température sélectionnée dans le climatiseur n'est pas atteinte.
- La température intérieure est très élevée/basse.
- La touche de fonction de dégivrage est activé»» page 158 .

- L'aide au stationnement\* est activée.
- La batterie est très déchargée.
- Le volant est très braqué, ou en cours de braquage.
- En cas de risque d'embuage.
- Après avoir engagé la marche arrière.
- En cas de pente très raide.

L'écran du combiné d'instruments affichera le message  ; en outre, sur le système d'information du conducteur\*, .

### Le moteur démarre de lui même

À l'arrêt, le mode normal du système peut être interrompu dans les situations suivantes. Le moteur se remet en marche sans l'intervention du conducteur.

- La température intérieure est différente de celle sélectionnée sur le climatiseur.
- La touche de fonction de dégivrage est activé»» page 158 .
- Le frein a été activé plusieurs fois de suite.
- La batterie est trop déchargée.
- Grande consommation électrique. »

<sup>1)</sup> Valable pour les versions avec touche de démarrage sur la console centrale.

### Informations supplémentaires concernant la boîte automatique

Le moteur s'arrête lorsque le levier sélecteur se trouve sur les positions **P**, **D**, **N** y **S**, ainsi qu'en mode Tiptronic. Lorsque le levier sélecteur est sur **P**, le moteur reste à l'arrêt, même lorsque vous relâchez la pédale de frein. Pour redémarrer le moteur, vous devez actionner la pédale de l'accélérateur ou enclencher d'autres vitesses et relâcher le frein.

Placer le levier sélecteur sur **R** à l'arrêt, le moteur redémarre.

Passez de **D** à **P** pour empêcher le moteur ne démarre accidentellement en passant par **R**.

### Informations supplémentaires concernant le système Adaptive Cruise Control (ACC)

Sur les véhicules équipés de l'ACC, le moteur redémarre dans certaines circonstances si le capteur radar détecte que le véhicule précédent se remet à avancer.

#### AVERTISSEMENT

- Ne coupez jamais le moteur avant que le véhicule ne soit complètement à l'arrêt. Le fonctionnement des freins et de la direction n'est pas totalement garanti. De même, vous aurez besoin de plus de force pour manœuvrer le volant ou pour freiner. Vous pourriez subir un accident et même des blessures graves.

- Pour éviter des blessures, assurez-vous que le système Start-Stop est désactivé lorsque vous travaillez dans le compartiment-moteur»» page 220.

#### ATTENTION

Le système Start-Stop devra toujours être désactivé lors du passage à gué de zones inondées»» page 236.

#### Nota

- Vous pouvez contrôler vous-même si le moteur doit s'arrêter ou non en réduisant ou en augmentant la force de freinage appliquée. Par exemple, si vous appuyez doucement sur la pédale de frein dans des embouteillages avec des arrêts et des démarrages fréquents, aucun arrêt du moteur ne se produira tant que le véhicule sera à l'arrêt. Dès que vous appuyez fortement sur la pédale de frein, le moteur s'arrêtera.
- À l'arrêt, vous devez maintenir la pédale de frein enfoncée pour vous assurer qu'elle ne bouge pas.
- Si le levier est placé sur **D**, **N** ou **S** après le passage de la marche arrière, vous devez atteindre 10 km/h (6 mph) en marche avant pour que le système puisse arrêter le moteur.

### Activer et désactiver manuellement le système Start-Stop



Fig. 141 Console centrale : touche du système Start-Stop.

Si vous ne souhaitez pas utiliser le système, vous pouvez le désactiver manuellement.

- Pour désactiver/activer manuellement le système Start-Stop, appuyez sur la touche  »» fig. 141.

Le symbole de la touche  reste allumé en jaune lorsque le système est désactivé.

#### Nota

Le système se met en marche chaque fois que le moteur est éteint volontairement.

## Boîte automatique DSG

### Introduction

Votre véhicule est équipé d'une boîte manuelle à régulation électronique. La transmission des forces entre le moteur et la boîte de vitesses s'opère via deux embrayages indépendants. Ceux-ci remplacent le convertisseur de couple des boîtes automatiques conventionnelles et vous permettent d'accélérer le véhicule sans interruption sensible de la force de traction.

Le système **Tiptronic** permet également de changer les vitesses *manuellement* » page 223, Passer les rapports en mode Tiptronic.

### Témoins

#### S'allume en vert

Vous n'appuyez pas sur la pédale de frein. Appuyez sur la pédale de frein pour sélectionner un rapport de vitesses.

#### Il clignote en vert

La touche de verrouillage du levier sélecteur n'est pas activée.  
Le déplacement du véhicule est verrouillé. Activez le verrouillage du levier sélecteur.

### Position du levier sélecteur

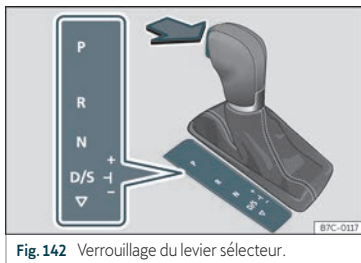



Fig. 142 Verrouillage du levier sélecteur.

La position du levier est indiquée par l'éclairage du symbole correspondant. En outre, la vitesse enclenchée s'affichera à l'écran, avec le levier sélecteur sur les positions de la boîte manuelle **M**, **D** et **S**.

#### **P** – Frein de parking

En mettant le levier dans cette position, les roues motrices sont bloquées. Lorsque le véhicule est à l'**arrêt**, le levier doit être placé sur **P** » » .

Pour mettre le levier sur **P** ou pour l'enlever de la position **P**, vous devez maintenir la touche de verrouillage enfoncée et appuyer simultanément sur la pédale de frein.

#### **R** – Marche arrière

La marche arrière doit être uniquement engagée lorsque le véhicule est à l'**arrêt** et le moteur tourne au ralenti » » .

Pour mettre le levier en position **R**, vous devez maintenir le bouton de verrouillage enfoncé et appuyer simultanément sur la pédale de frein. Lorsque le levier sélecteur est en position **R** et que le contact d'allumage est mis, les feux de recul s'allument.

#### **N** – Point mort

Lorsque le levier est dans cette position, la boîte est au point mort.

Appuyez sur la pédale de frein pour déplacer le levier de **N** à **D/S** à des vitesses inférieures à 3 km/h (2 mph) ou à l'**arrêt** » » .

#### **D/S** – Position permanente de marche avant

Le levier sélecteur sur la position **D/S** permet d'utiliser la boîte de vitesses en mode Normal (**D**) ou Sport (**S**). Pour sélectionner le mode Sport **S**, poussez le levier vers l'arrière. Poussez à nouveau le levier pour revenir en mode normal **D**. Le mode de conduite sélectionné apparaît sur l'écran du tableau de bord. »

En **mode Normal (D)**, la boîte sélectionne le rapport optimal. Celui-ci dépend de la charge du moteur, de la vitesse du véhicule et du programme de régulation dynamique.

Le **mode Sport (S)** doit être sélectionné pour une conduite sportive. La puissance du moteur est exploitée au maximum. À l'accélération, les changements de vitesses sont perceptibles.

Dans certaines circonstances (par exemple, sur les routes de montagne), il peut être judicieux de passer en mode tiptronic» page 223 pour adapter le rapport de vitesse aux conditions de route.

### Verrouillage du levier sélecteur

Le verrouillage du levier sélecteur empêche de passer involontairement un rapport lorsque l'on se trouve sur les positions **P** ou **N**, et donc de mettre le véhicule en mouvement accidentellement.

Pour ôter le verrouillage du levier sélecteur, appuyez sur la pédale de frein lorsque le contact est mis et maintenez-la enfoncée. Appuyez simultanément sur le verrouillage du levier dans le sens de la flèche» **fig. 142**.

Rappel au conducteur : lorsque le levier est en position **P** ou **N**, l'indication suivante s'affiche à l'écran :

### Pour enclencher une vitesse à l'arrêt, actionnez la pédale de frein.

Le levier sélecteur n'est pas verrouillé lors d'un bref passage, de **R** à **D**, par exemple, en passant par la position **N**. Ceci permet, par exemple, d'aider le véhicule lorsque celui-ci est embourbé « en le balançant ». Si le levier reste plus d'une seconde dans la position **N** sans que vous appuyiez sur la pédale de frein et à une vitesse inférieure à 5 km/h (3 mph), le verrouillage du levier sélecteur s'enclenche.

### ⚠ AVERTISSEMENT

- Lorsque le véhicule est arrêté, veillez à ne pas appuyer sur l'accélérateur. Le véhicule se met immédiatement en marche même si le frein de stationnement est serré, ce qui risquerait de provoquer un accident.
- Ne placez jamais le levier sélecteur en position **R** ou **P** pendant que vous conduisez. Il existe un risque d'accident ou de panne.
- Avec le moteur en marche et le levier dans n'importe quelle position (sauf **P**), vous devez maintenir la pédale de frein enfoncée, car même au ralenti, la transmission de force n'est pas complètement interrompue.
- Lorsque vous sélectionnez une vitesse avec le véhicule à l'arrêt et le moteur en

marche, il ne faut pas accélérer. S'il n'est pas fermé, il existe des risques d'accident !

- Le conducteur ne doit jamais quitter son véhicule alors que le moteur tourne et qu'une vitesse est enclenchée. Enclenchez le frein de stationnement électronique et passez en position de verrouillage de stationnement (**P**).

### i Nota

- Si, en cours de route, vous enclenchez par inadvertance le levier en position **N**, relâchez la pédale d'accélérateur et attendez que le moteur tourne au ralenti avant de repasser en position **D** ou **S**.
- Si l'alimentation en cours est coupée sur la position **P**, le levier sélecteur reste verrouillé. Dans ce cas, vous pouvez faire appel au déverrouillage d'urgence» page 228.

### i Nota

- Si le verrouillage du levier sélecteur ne s'encastre pas, il y a un dysfonctionnement. La transmission est interrompue pour éviter que le véhicule ne se mette en mouvement par accident. Pour verrouiller le levier sélecteur, actionnez à nouveau la pédale de frein, placez le levier en position **P** ou **N**, puis engagez un rapport.
- Si malgré le fait d'enclencher une vitesse, le véhicule n'avance et ne recule pas, procédez comme suit :



- Lorsque le véhicule ne se déplace pas dans la direction souhaitée, il se peut que le système n'aie pas correctement passé la vitesse. Appuyez sur la pédale de frein et repassez la vitesse.
- Si le véhicule ne se déplace toujours pas dans la direction souhaitée, cela signifie que vous êtes en présence d'un dysfonctionnement du système. Faites appel à un spécialiste et faites contrôler le système.

### Passer les rapports en mode Tiptronic

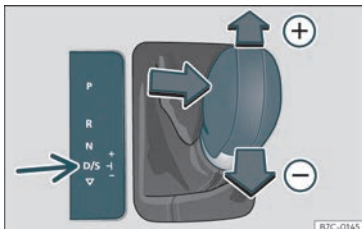

Fig. 143 Console centrale : Changer de vitesses en mode Tiptronic.

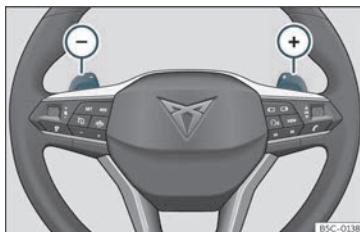

Fig. 144 Volant : palettes pour boîte automatique.

Le Tiptronic permet au conducteur de changer de vitesse manuellement.

Lors du passage au programme Tiptronic, le rapport actuel est maintenu. Ceci est possible tant que le système ne change pas de vitesse automatiquement du fait de la situation de la circulation à ce moment précis.

### Utilisation du Tiptronic avec le levier sélecteur

Il est possible de passer en mode Tiptronic lorsque le véhicule est à l'arrêt ou en cours de route.

- Depuis la position **D/S**, déplacez le levier vers la droite. Sur l'écran du tableau de bord, il est indiqué que le levier est en mode manuel ou Tiptronic (par exemple **M4**).
- Poussez le levier sélecteur vers l'avant (+) ou l'arrière (-) pour passer à un rapport supérieur ou inférieur»» fig. 143.

- Pour quitter le mode Tiptronic, déplacez le levier vers la gauche.

### Manipulation du Tiptronic à l'aide des palettes au volant

Il est possible d'utiliser les palettes de changement de vitesse avec le levier sélecteur sur les positions **D/S** ou **M** (Tiptronic).

- Appuyez sur la plaquette (+) pour passer une vitesse supérieure»» fig. 144.
- Appuyez sur la plaquette (-) pour passer une vitesse inférieure.
- Pour quitter le mode Tiptronic, tirez sur la palette de droite vers le volant pendant environ 1 seconde ou déplacez le levier vers la gauche.

Si les palettes ne sont pas utilisées pendant un certain temps et que le levier n'est pas en mode Tiptronic, le mode Tiptronic s'arrêtera automatique.

### ⓘ ATTENTION

- Lors de l'accélération, si aucune vitesse supérieure n'est sélectionnée, elle changera automatiquement peu de temps avant d'atteindre le régime maximal autorisé.
- De plus, si vous sélectionnez un rapport inférieur, le système ne change pas tant qu'il ne détecte pas que le moteur n'a pas atteint le régime maximal.

## Conduite avec la boîte automatique

Le passage à un rapport supérieur ou inférieur est automatique.

Le moteur ne peut démarrer qu'avec le levier sur la position **P** ou **N**. À basses températures (inférieures à -10 °C), le moteur ne peut être démarré qu'avec le levier en position **P**.

### Conduite sur une route à forte déclivité

Dans certaines circonstances, il peut être avantageux d'utiliser le mode Tiptronic pour sélectionner le rapport manuellement en fonction des conditions de route »» .

### S'arrêter/Se garer

Pour se garer sur terrain plat, il suffit de mettre le levier sélecteur en position **P**. En pente, il faut tout d'abord enclencher le frein de stationnement puis mettre le levier en position **P**. Il est ainsi plus facile de libérer le levier de la position **P** au démarrage.

Si vous ouvrez la porte du conducteur et que le levier sélecteur ne se trouve pas sur la position **P**, le véhicule pourrait se déplacer. L'avertissement suivant apparaît sur l'écran du combiné d'instruments :  **Boîte de vitesses : levier de sélection en position de marche !** En outre, un vibreur retentit.

### S'arrêter sur une route à forte déclivité

Enfoncez *toujours* la pédale de frein fermement pour empêcher le mouvement du véhicule ; enclenchez le frein de stationnement électronique si nécessaire »» .

**N'accélérez pas** avec un rapport enclenché pour empêcher la voiture de rouler en descente, »» .

### Démarrer en côte avec la fonction Auto Hold

- Après avoir enclenché un rapport, retirez le pied de la pédale de frein et accélérez doucement.

### Démarrer en côte sans la fonction Auto Hold

- Tirez sur la touche de frein de stationnement électronique.
- Après avoir enclenché un rapport, accélérez prudemment et appuyez sur la touche de frein de stationnement électronique.

### Programme d'urgence

Si l'écran du combiné d'instruments indique toutes les positions du levier sélecteur sur fond clair, cela signifie qu'un défaut est présent sur le système ; la boîte automatique fonctionnera alors avec le programme d'urgence. Avec le programme d'urgence, il est encore possible de conduire le véhicule, mais à vitesse réduite et pas à tous les rap-

ports. Il est également possible que la **marche arrière ne soit pas disponible**.

### Kick-down

Le dispositif kick-down permet une accélération maximale avec le levier sur les positions **D**, **S** ou en mode Tiptronic.

Si vous appuyez à fond sur la pédale d'accélérateur, la boîte de vitesses automatique rétrograde en fonction de la vitesse et du régime moteur. Cela permet de profiter de l'accélération maximale du véhicule »» .

Le passage à la vitesse immédiatement supérieure n'a lieu que lorsque le régime maximal prédéfini pour chaque vitesse est atteint.

### AVERTISSEMENT

**Lisez et tenez compte des avertissements de sécurité »»  au chapitre Position du levier sélecteur à la page 222.**

- **Ne faites pas patiner les freins ou n'appuyez pas trop souvent ou trop longtemps sur la pédale de frein sous peine de surchauffe des freins. Cela réduit la puissance de freinage, augmente la distance de freinage ou provoque même une panne du système de freinage.**
- **Si vous devez vous arrêter en côte, maintenez le véhicule à l'arrêt avec la pédale de frein ou le frein de stationnement.**

### ⚠ AVERTISSEMENT

Tenez compte du fait que sur les routes verglacées ou glissantes, les roues motrices peuvent patiner lorsque vous actionnez le dispositif kick-down – risque de dérapage !

### ⓘ ATTENTION

- Lors d'un arrêt en côte, n'essayez pas d'empêcher le véhicule de passer une vitesse en d'accélérer. Ceci pourrait échauffer et endommager la boîte automatique.
- Si vous laissez le véhicule rouler avec le moteur arrêté et le levier en position N, la boîte automatique sera endommagée par manque de lubrification.
- Dans certaines situations de conduite ou de circulation, la boîte peut surchauffer et être endommagée ! Si le témoin  s'allume, arrêtez le véhicule au plus vite et attendez qu'elle refroidisse» page 227.
- Si la boîte de vitesses fonctionne avec le programme d'urgence, rendez-vous sans plus attendre dans un atelier spécialisé pour réparer le défaut.

### Système Launch-control

Le système Launch-control offre une accélération maximale à l'arrêt.

*Condition* : le moteur a atteint sa température de fonctionnement et le volant n'est pas braqué.

Le régime-moteur du système Launch-control diffère pour un moteur à essence et un moteur diesel.

Pour utiliser le système Launch-control, il est nécessaire de déconnecter l'antipatinage (ASR), via le menu du système d'infodivertissement» page 92. Le témoin  reste allumé ou clignote lentement selon si le véhicule dispose ou non d'un système d'information du conducteur\*.

Sur les véhicules équipés du système d'information du conducteur, un témoin ESP est allumé en permanence et le message **Contrôle de stabilité désactivé** (provisoire) s'affiche sur le combiné d'instruments pour signaler la désactivation.

- Lorsque le moteur est en marche, désactivez la régulation antipatinage (ASR)» page 273<sup>1)</sup>.

- Appuyez sur la pédale de frein avec votre pied gauche et maintenez-la enfoncée pendant au moins 1 seconde.

- Placez le levier sélecteur sur la position **S** ou Tiptronic, ou sélectionnez le profil de conduite **sport** du Drive Profile\*» page 231.

- Avec le pied droit, actionnez la pédale d'accélérateur à pleins gaz ou jusqu'au point de kickdown. Le régime-moteur passe à environ **3 200** tr/min (moteur à essence) ou à environ **2 000** tr/min (moteur diesel).

- Enlevez le pied gauche de la pédale de frein. Le véhicule se met en marche avec l'accélération maximale.

### ⚠ AVERTISSEMENT

- Adaptez toujours votre conduite au trafic.
- Utilisez le système Launch-control uniquement si l'état de la route et les conditions de circulation l'autorisent et si vous ne gênez et ne mettez pas en danger les autres usagers de la route par votre façon de conduire et le pouvoir d'accélération de votre voiture.

<sup>1)</sup> Véhicules sans système d'information du conducteur : le voyant clignote lentement. Véhicules avec système d'information du conducteur : le voyant reste allumé.

- Veillez à ce que le système ESC reste activé. N'oubliez pas que les roues peuvent patiner et que le véhicule peut déraiper lorsque les systèmes ASR et ESC sont désactivés. Risque d'accident !
- Après avoir démarré, désactivez de nouveau le mode « sport » de l'ESC en appuyant brièvement sur la touche  OFF.

### Nota

- Après avoir utilisé le système Launch-control, il est possible que la température de la boîte de vitesses ait augmenté considérablement. Dans ce cas, le système peut rester hors service quelques minutes. Après la phase de refroidissement, vous pourrez réutiliser le système.
- En accélérant avec le système Launch-control toutes les pièces du véhicule sont soumises à un grand effort. Cela peut entraîner une usure accrue.

### Assistant de maintien de la vitesse en descente\*

En fonction de la pente et avec le levier en position D/S, la pédale de frein permet d'activer l'assistant de maintien de la vitesse en descente. La boîte engage un rapport plus court approprié.

Dans les limites de la logique, l'assistant essaie de maintenir la vitesse à laquelle le véhicule circulait au moment du freinage. Il peut être nécessaire de corriger la vitesse en appuyant sur le frein.

L'assistant ne peut réduire que jusqu'au 3ème rapport. Dans des pentes très raides, il est possible que vous deviez passer en mode Tiptronic et réduire ainsi manuellement jusqu'à la 2e ou la 1ère vitesse pour tirer parti du frein moteur et éviter ainsi de surcharger le système de freinage.

L'assistant de maintien de la vitesse en descente se désactive de nouveau lorsque la déclivité de la descente diminue ou lorsque vous appuyez sur la pédale d'accélérateur.

Sur les véhicules équipés du régulateur de vitesse\* >>> page 241, l'assistant de maintien de la vitesse en descente s'active aussitôt que la vitesse a été programmée.

### AVERTISSEMENT

L'assistant de maintien de la vitesse en descente ne peut pas dépasser les limites imposées par les lois de la physique. C'est pourquoi il ne peut pas maintenir une vitesse constante dans toutes les situations. **Soyez toujours vigilant et prêt à freiner !**

### Mode Inertie

Le mode Inertie vous permet de parcourir certaines sections sans utiliser l'accélérateur, ce qui permet d'économiser du carburant. Utilisez le mode Inertie pour « laisser le véhicule en roues libres » à l'avance.

#### Activation du mode Inertie

*Condition* : levier en position D, réglage du mode moteur du Drive Profile sur ECO, pente inférieure à 12 % et vitesse entre 20 et 130 km/h (12 et 80 mph).

- Levez doucement le pied de l'accélérateur.

L'indication s'affiche sur le combiné d'instruments , la vitesse engagée disparaît et dans la consommation actuelle apparaît le texte **Inertie**.

La vitesse se désengage automatiquement et le véhicule roule en roues libres, sans frein moteur. Le moteur tourne au ralenti pendant que le véhicule roule.

#### Désactivation du mode d'inertie

- Appuyez sur la pédale de frein ou l'accélérateur.

Pour activer à nouveau le mode Inertie du moteur, retirez simplement le pied de l'accélérateur.

L'application combinée du **mode d'inertie** (= distance prolongée avec moins d'énergie) et de la **déconnexion par inertie** (= distance plus courte sans besoin de carburant) permet d'améliorer la consommation de carburant et l'équilibre des émissions.

Avec le **Drive Profile**»» page 231, le mode Inertie peut être activé dans les profils **Confort** et **Individuel**. Si dans le profil **Individuel** le moteur est réglé sur **ECO**, il s'active lorsque les conditions de fonctionnement sont satisfaites.

### AVERTISSEMENT

- Si vous avez activé le mode d'inertie, n'oubliez pas, en vous approchant d'un obstacle et en relâchant l'accélérateur, que le véhicule ne décélérera pas de manière habituelle : risque d'accident !
- Lorsque vous utilisez le mode d'inertie en descente, le véhicule peut prendre de la vitesse : risque d'accident !
- Si d'autres conducteurs conduisent votre véhicule, informez-les du mode d'inertie.

### Nota

- L'indication pour le conducteur Inertie n'apparaît qu'avec la consommation actuelle. En mode Inertie, le rapport n'est plus affiché (par exemple, « D » ou « E » apparaît à la place de « D7 » ou « E7 »).

- Dans des pentes supérieures à 15 %, le mode Inertie se désactive automatiquement.

### Indications à l'écran du tableau de bord

#### Embrayage

 **Embrayage en surchauffe ! Veuillez vous arrêter !**

- L'embrayage a surchauffé et pourrait être endommagé. Arrêtez-vous et attendez que la boîte de vitesses refroidisse avec le moteur au ralenti et le levier en position P. Lorsque le voyant et l'indication au conducteur sont éteints, rendez-vous dans un atelier spécialisé pour résoudre la panne. S'ils ne s'éteignent pas, ne roulez plus. Faites appel à un spécialiste en mesure de vous dépanner.

#### Anomalie de la boîte de vitesses

 **Boîte de vitesses : défaut ! Arrêtez-vous et placez le levier sur P**

- Un défaut est présent sur la boîte de vitesses. Arrêtez le véhicule dans un lieu sûr. Faites appel à un spécialiste en mesure de vous dépanner.

 **Boîte de vitesses : défaut du système ! Vous pouvez continuer à rouler**

- Rendez-vous sans plus attendre dans un atelier spécialisé pour résoudre la panne.

 **Boîte de vitesses : défaut du système ! Vous pouvez continuer mais de manière limitée. Marche arrière désactivée**

- Rendez-vous à un atelier spécialisé pour qu'ils réparent la panne.

 **Boîte de vitesses : défaut du système ! Vous pouvez continuer sur D jusqu'à l'arrêt du moteur.**

- Arrêtez le véhicule dans un endroit sûr. Faites appel à un spécialiste en mesure de vous dépanner.

 **Boîte de vitesses : surchauffe. Adaptez votre conduite en conséquence.**

- Continuez avec prudence. Vous pourrez conduire normalement lorsque le témoin se sera éteint.

 **Boîte de vitesses : actionnez le frein et enclenchez une nouvelle vitesse**

- Si l'avertissement est dû au changement de température de la boîte, cette indication destinée au conducteur s'affiche lorsqu'elle a refroidi.

## Déverrouillage d'urgence du levier sélecteur



**Fig. 145** Levier sélecteur : déverrouillage d'urgence de la position de parking.

En cas d'absence de courant au démarrage (par ex. batterie déchargée), le levier restera bloqué sur la position **P**. Pour le déplacer en position **N** et pouvoir ainsi déplacer le véhicule, un dispositif de déverrouillage d'urgence se situe sous la console centrale, du côté droit. Le déverrouillage requiert l'habileté d'un spécialiste.

### Retrait du cache du levier sélecteur

- Actionnez le frein de stationnement électronique » .
- Tirez les coins du couvercle anti-poussière avec précaution vers le haut, par-dessus la poignée du levier.

### Déverrouillage du levier sélecteur

- En utilisant le côté plat d'un tournevis, appuyez latéralement sur la languette jaune et maintenez » **fig. 145** .
- Appuyez sur le bouton de verrouillage du levier et faites coulisser jusqu'à la position **N**.
- Après avoir effectué le déverrouillage d'urgence, remplacez le couvercle anti-poussière sur la console de la boîte de vitesse.

### AVERTISSEMENT

Ne retirez pas le levier de la position **P** si le frein de stationnement n'est pas fermement engagé. Si vous pensez toujours que la voiture peut bouger, aidez-vous de la pédale de frein. Danger ! le véhicule pourrait se déplacer de manière imprévue et causer un accident ou des blessures graves.

## Recommandation de rapport

### Sélectionner le rapport optimal

Selon l'équipement affiché à l'écran du combiné d'instruments, une recommandation affiche le rapport conseillé pour optimiser la consommation.

Le levier doit être en mode Tiptronic » page 223.

Si le rapport optimal est engagé, aucune recommandation n'apparaît. Le rapport engagé à ce moment-là s'affiche.

Indication	Signification
<b>3</b>	Vitesse optimale.
<b>4 ► 5</b>	Recommandation de passer un rapport supérieur.
<b>2 ► 1</b>	Recommandation de passer un rapport inférieur.

### Informations relatives au « nettoyage » du filtre à particules

Lorsque le système d'échappement détecte que le filtre à particules est sur le point de saturer, la fonction d'auto-nettoyage du système recommande le rapport optimal à cet effet » page 315 .

### AVERTISSEMENT

L'indicateur de rapport n'est qu'une fonction auxiliaire et ne se substitue en aucun cas à la vigilance du conducteur.

- La responsabilité de choisir le bon rapport en fonction des circonstances repose uniquement sur le conducteur.

### Conseil antipollution

En choisissant le rapport optimal il est possible d'économiser du carburant.

### Nota

L'indication du rapport recommandé est désactivée lorsque le levier quitte la position tiptronic.

## Assistant de descente de pente (HDC)

### Témoins



Il s'allume en blanc

L'assistant de descente est actif.



S'allume en gris

L'assistant de descente est inactif. Le système est connecté, mais ne régule rien.

Lorsque vous mettez le contact, certains témoins d'alerte et de contrôle s'allument brièvement en guise de vérification. Ils s'éteignent au bout de quelques secondes.

### AVERTISSEMENT

Lisez et tenez compte des avertissements de sécurité »  au chapitre Témoins d'alerte et de contrôle à la page 90.

### Description et fonctionnement

L'assistant de descente limite la vitesse du véhicule dans les descentes prononcées en freinant automatiquement les quatre roues en marche avant comme en marche arrière. Comme le système antiblocage de freins reste actif, il empêche les roues de se bloquer.

Après avoir entamé la descente d'une pente à moins de 30 km/h (18 mph), la vitesse se limite à un minimum de 2 km/h (1 mph) et un maximum de 30 km/h (18 mph). Lorsqu'il le considérera opportun, le conducteur pourra augmenter ou réduire la vitesse dans les limites mentionnées en appuyant sur l'accélérateur ou le frein. À ce moment, la fonction est interrompue puis éventuellement réactivée si la situation l'exige.

Même ainsi, il est indispensable que la surface offre une résistance suffisante. Par conséquent, l'assistant de descente **ne peut pas**, par exemple, remplir sa fonction sur les pentes verglacées ou glissantes.

L'assistant de descente est disponible lorsque l'indication  est indiquée à l'écran du combiné d'instruments.

L'assistant de descente intervient automatiquement lorsque les conditions suivantes sont réunies :

- Le moteur du véhicule tourne.

- Le profil de conduite **Offroad** est sélectionné » page 231. Le véhicule circule à une vitesse inférieure à 30 km/h (18 mph) (l'indication s'affiche à l'écran du combiné d'instruments .

- La pente de descente est supérieure à 10 % pour la marche avant ou 9 % pour la marche arrière.
- Le conducteur n'appuie ni sur le frein, ni sur l'accélérateur.

L'assistant de descente est désactivé lorsque le frein ou l'accélérateur est actionné ou que la pente est inférieure à 5 %. La fonction peut être désactivée manuellement dans le système d'infodivertissement à l'aide du bouton de fonction  > **HDC**.

### AVERTISSEMENT

**Soyez toujours prêt à freiner. Dans le cas contraire, il existe un risque d'accident et de blessures.**

- L'assistant de descente n'est qu'un système auxiliaire qui, dans certaines situations, ne parviendra pas à freiner suffisamment le véhicule lors d'une descente.
- La vitesse du véhicule peut augmenter malgré l'intervention de l'assistant de descente.

## Direction

### Informations relatives à la direction du véhicule

La direction assistée électromécanique s'adapte *électroniquement* en fonction de la vitesse du véhicule, ainsi que de l'angle de braquage.

Même en cas de panne de la direction assistée ou d'arrêt du moteur, tant que le contact est mis, vous pouvez continuer à tourner le volant en exerçant plus de force.

### Direction progressive

Selon l'équipement du véhicule, il peut avoir un système de direction progressive.

En *cycle urbain* il n'est pas nécessaire de tourner autant pour se garer, pour manœuvrer ou prendre des virages très serrés.

Sur la *route* ou sur l'*autoroute*, la direction progressive transmet, par ex. dans les virages, une sensation plus sportive, plus directe et notamment plus dynamique au volant.

### Aide au contrôle de direction

Cette aide assiste le conducteur dans les situations critiques. Elle recommande de braquer le volant pour effectuer une manœuvre de correction (contre-braquage), ce qui pro-

duit une légère rotation pour éviter le dérapage »» Δ.

### ⚠ AVERTISSEMENT

**L'aide au contrôle de direction est un assistant pour les situations critiques. Le conducteur doit contrôler la direction du véhicule en tout temps.**

### Témoin de contrôle

#### ⚠ S'allume en rouge

Direction endommagée.  
**Stoppez le véhicule** dès que possible et en toute sécurité.  
 Rendez-vous sans plus attendre dans un atelier spécialisé pour réparer la panne.

#### ⚠ S'allume en jaune

Fonctionnement limité de la direction.  
 Rendez-vous avec prudence dans un atelier spécialisé pour effectuer une révision de la direction.  
 Si le témoin ne s'allume plus après avoir redémarré le moteur et effectué un court trajet, **il n'est pas nécessaire** de faire une révision.

**OU** : La batterie 12 volts était débranchée et a été rebranchée.  
 Effectuez un bref parcours à 15-20 km/h (9-12 mph).

#### ⚠ Il clignote en jaune

La colonne de direction est coincée.  
 À l'arrêt, tournez le volant d'un côté et de l'autre.

**OU** : La colonne de direction ne se déverrouille pas ou ne se verrouille pas.  
 Coupez le contact et remettez le contact. Tenez également compte des messages apparaissant sur l'écran du combiné d'instruments.

**Arrêtez-vous** si la colonne de direction reste bloquée après avoir mis le contact. Faites appel à un spécialiste en mesure de vous dépanner.

Le témoin s'allume pendant quelques secondes au moment où vous mettez le contact d'allumage. Il doit s'éteindre après le démarrage du moteur.

### ⚠ AVERTISSEMENT

**N'ignorez jamais les témoins d'alerte ni les messages.**

- Si les témoins et les messages correspondants sont ignorés, le véhicule pourrait s'arrêter au milieu de la circulation et causer des dommages ou des accidents, ainsi que des blessures graves.
- Arrêtez-vous dès que possible dans un endroit sûr.



### Profils de conduite (Drive Profile)\*

#### Brève introduction

Le Drive Profile permet au conducteur de choisir parmi les profils, **Confort**, **Sport**, **Cupra**, **Personnel**, **Offroad** et **Snow**, qui modifient le comportement de différentes fonctions du véhicule, fournissant différentes expériences de conduite.

Le mode **Personnel** peut être configuré selon vos préférences. Les autres profils disposent d'une configuration fixe.

#### Description

En fonction de l'équipement du véhicule, le Drive Profile peut intervenir sur les fonctions suivantes :

##### Moteur

En fonction du profil sélectionné, le moteur répond plus rapidement ou plus doucement lorsque vous appuyez sur l'accélérateur.

Les points de changement de vitesse sont modifiés pour atteindre des régimes plus bas ou plus élevés.

En outre, la fonction Inertie dans le profil **Individuel** s'active lorsque vous sélectionnez

le mode **ECO**, ce qui permet de réduire encore plus la consommation.

##### Suspension adaptative DCC\*

La DCC adapte en permanence au cours de la conduite l'amortissement du châssis aux caractéristiques de la chaussée et à la situation de conduite correspondante selon la configuration pré réglée.

En cas de panne de la DCC, l'écran du tableau de bord affiche le message **Panne : réglage de l'amortissement**.

##### Direction

La direction assistée varie ses modes de conduite et s'adapte au profil sélectionné de manière à offrir le meilleur comportement dans chaque situation.

##### Climatisation

Le Climatronic peut fonctionner dans le mode **Eco** avec une consommation particulièrement réduite.

##### Régulateur de vitesse adaptatif (ACC)\*

En fonction du profil de conduite, l'ACC se comporte de différentes manières pour permettre une accélération et un freinage plus sportifs ou économes en carburant.

##### Contrôle électronique de stabilité (ESC)

Pour les profils de conduite **Offroad** et **Snow**, le contrôle électronique de stabilité (ESC)»» page 271 est ajusté pour s'adapter aux caractéristiques de la chaussée.

En outre, pour le profil **Offroad**, l'assistant de descente (HDC)»» page 229 est activé.

## Réglage du profil de conduite



Fig. 146 Console centrale : Commande rotative (Driving Experience button).



Fig. 147 Volant multifonction\* : bouton servant à changer le profil de conduite.

Vous pouvez choisir entre les profils **Confort**, **Sport**, **Cupra**, **Individuel**, **Offroad** et **Snow**.

Le profil désiré peut être sélectionné comme suit :

- faites tourner la commande rotative (Driving Experience button) jusqu'à sélectionner le profil désiré sur l'écran du système d'infodivertissement et sur cette commande rotative»» fig. 146 .

- OU** : sélectionnez le profil désiré sur l'écran du système d'infodivertissement dans le menu affiché après avoir tourné la commande rotative (Driving Experience button).

- OU** : appuyez brièvement sur le bouton CUPRA\*, sur la partie gauche du volant »» fig. 147, pour changer le profil de conduite. Appuyez de manière prolongée sur le bouton CUPRA\* pour accéder directement au profil **Cupra**. Appuyez à nouveau de manière prolongée pour retourner au profil précédent.

Dans chaque profil, il est possible de visualiser ses caractéristiques en appuyant sur la touche de fonction **Informations du profil**.

Dans le profil **Individuel**, il est possible de configurer les caractéristiques du véhicule à l'aide de la touche de fonction **Réglages du profil**.

Un icône sur l'écran du système d'infodivertissement indique le profil actif. Le sélecteur indique le profil sélectionné via un voyant LED rouge.

Profil de conduite	Caractéristiques
 Confort	Il permet une conduite plus détendue et confortable, par exemple pour de longs trajets sur autoroute. Sa principale caractéristique est le réglage souple du châssis (DCC).
 Sport	Il représente le comportement par défaut du véhicule, adéquat pour une conduite dynamique.
 Cupra	Il confère au véhicule un caractère remarquablement sportif, permettant d'en tirer le rendement maximal.
 Individuel	Permet de personnaliser la configuration. Les fonctions que vous pouvez régler dépendent de l'équipement du véhicule.
 Offroad	Ajuste automatiquement les paramètres du véhicule pour offrir une conduite optimale en tout-terrain.
 Snow	Ajuste le comportement du véhicule à la conduite sur chaussée glissante en optimisant la traction et la manœuvrabilité.

### AVERTISSEMENT

Lorsque vous utilisez le Drive Profile, faites surtout attention à la circulation : risque d'accident !

### Nota

- Lorsque le moteur est arrêté, le profil de conduite sélectionné sera conservé lors de la suppression du contact. Lors du redémarrage, le moteur et le changement commenceront en Confort. Pour ramener le moteur et le rapport dans le mode souhaité, sélectionnez à nouveau le profil de conduite correspondant.
- En redémarrant le véhicule après avoir utilisé le profil Offroad ou Snow, le système activera toujours le profil Sport.
- La vitesse et le style de conduite doivent toujours s'adapter aux conditions de visibilité, de circulation et météorologiques.

## Recommandations pour la conduite

### Rodage

Suivez les instructions pour effectuer le rodage des nouveaux composants.

#### Rodage du moteur

Un moteur neuf doit, pendant les 1 500 premiers kilomètres (1 000 milles), subir une période de rodage. Pendant les premières heures de fonctionnement, le moteur subit des frottements internes plus élevés qu'ulté-

rieurement, une fois que toutes les pièces mobiles sont rodées.

La conduite lors des 1 500 premiers kilomètres (1 000 milles) influencera également le fonctionnement futur du moteur. Par la suite, il faudra également conduire à un régime modéré, en particulier lorsque le moteur sera froid, afin de réduire son usure et d'augmenter sa longévité. Ne conduisez jamais à un régime trop bas. Rétrogradez toujours d'une vitesse lorsque le moteur fonctionne « de manière irrégulière ». **Prenez en compte les instructions suivantes jusqu'aux 1 000 kilomètres (600 milles) :**

- N'accélérez pas à fond.
- Ne forcez pas le moteur au-delà des 2/3 de son régime maximal.
- Ne tractez pas de remorque.

**De 1 000 à 1 500 kilomètres (600 à 1 000 milles),** augmentez la puissance *doux* jusqu'à atteindre la vitesse maximale et un régime élevé.

#### Rodage des pneus et des plaquettes de frein neufs

- Remplacement des jantes et des pneus neufs >>> page 332.
- Informations relatives aux freins >>> page 266.

### Conseil antipollution

Si le moteur est ménagé lors du rodage, sa durée de vie s'en verra prolongée et sa consommation d'huile s'en trouvera également réduite.

## Transmission intégrale (4Drive)

Sur les véhicules à transmission intégrale, la force motrice provient des quatre roues.

### Généralités

Dans le cas d'un véhicule avec transmission intégrale, la force motrice est répartie sur les 4 roues. Cela se fait automatiquement en fonction de votre conduite et de l'état de la chaussée. Voir également >>> page 271.

Le concept de transmission intégrale est adapté à un rendement élevé du moteur. Votre véhicule est particulièrement performant et possède d'excellentes qualités routières aussi bien sur route normale que sur route enneigée ou verglacée. Aussi est-il indispensable que vous respectiez certaines consignes de sécurité >>> .

### Pneus d'hiver

La transmission intégrale confère à votre véhicule une excellente motricité sur les routes hivernales et ce, même avec des pneus de série. Malgré ce fait, nous vous

»

recommandons d'utiliser en hiver sur les quatre roues, des pneus d'hiver ou des pneus tous temps qui améliorent surtout l'effet de freinage.

### Chaînes à neige

Équipez les véhicules à transmission intégrale de chaînes à neige lorsque l'utilisation de celles-ci est obligatoire» page 337.

### Remplacement des pneus

Sur les véhicules à transmission intégrale, utilisez uniquement des pneus possédant la même circonférence de roulement. Évitez d'utiliser des pneus dont la profondeur des sculptures est différente» page 332.

### Voiture tout terrain ?

Votre CUPRA n'est pas un véhicule tout terrain : la distance de la carrosserie par rapport au sol n'est pas suffisante pour qu'il le soit. Évitez par conséquent les routes non goudronnées.

#### AVERTISSEMENT

• Disposer de la transmission intégrale ne vous dispense nullement de toujours adapter votre conduite à l'état de la route et aux conditions de circulation. La sécurité accrue qui vous est offerte ne doit en aucun cas vous inciter à prendre des risques. Risque d'accident !

• La capacité de freinage de votre véhicule est limitée par l'adhérence des pneus. Elle ne diffère donc pas de celle d'un véhicule à deux roues motrices. Ne vous laissez pas entraîner par une vitesse trop élevée en raison des bonnes accélérations possibles même sur chaussée glissante ou verglacée. Risque d'accident !

• Tenez compte du fait que, sur une chaussée mouillée et à grande vitesse, les roues avant peuvent « flotter » (aquaplanage). À la différence des voitures à traction avant, un début d'aquaplaning n'est pas signalé par une brusque augmentation du régime-moteur. Pour cette raison, nous vous recommandons d'adapter votre vitesse aux conditions de la chaussée. Risque d'accident !

### Conduite économique et respectueuse de l'environnement

La consommation de carburant, la pollution et l'usure du moteur, des freins et des pneus dépendent de votre style de conduite. La consommation peut être réduite de 10 à 15 % avec un type de conduite efficace. Voici des conseils pouvant vous aider à préserver l'environnement tout en réduisant les coûts de fonctionnement.

### Prévision durant la conduite

Anticipez, cela vous permettra de freiner et d'accélérer moins souvent. Profitez de l'inertie du véhicule chaque fois que possible, avec un **rapport engagé**. Le frein-moteur permet ainsi d'économiser l'usure des freins et des pneus ; le véhicule ne consomme pas de carburant et ne rejette pas de gaz d'échappement.

### Passez les vitesses de façon économique

Une autre façon d'économiser du carburant consiste à enclencher à l'avance la vitesse supérieure.

• Appuyez doucement sur la pédale d'accélérateur et évitez de l'enfoncer en position « Kick-down ».

### Évitez d'accélérer à fond

Évitez, dans la mesure du possible, d'atteindre la vitesse maximale de votre véhicule. La consommation de carburant, l'émission de gaz nocifs et la pollution sonore se multiplient à mesure que la vitesse augmente. En conduisant lentement, vous économisez du carburant.

### Réduisez le ralenti

Sur les véhicules équipés du système Start-Stop, le ralenti est automatiquement réduit. Sur les véhicules non équipés du système Start-Stop, il est utile de couper le moteur, à

des passages à niveaux ou à des feux restant longtemps au rouge, par exemple. Lorsqu'un moteur a atteint sa température de fonctionnement, et en fonction de la cylindrée, le laisser éteint pendant 5 secondes permet déjà d'économiser plus de carburant que ce dont il a besoin pour redémarrer.

Au ralenti, la montée en température du moteur est très longue. Pendant la phase de réchauffage, l'usure et les émissions polluantes sont très importantes. Par conséquent, démarrez tout de suite après le lancement du moteur. Évitez les régimes élevés.

### Entretien régulier

Les travaux d'entretien réalisés régulièrement sont essentiels pour économiser du carburant avant même de commencer à rouler. En effet, l'état de conservation de votre véhicule se répercute non seulement sur la sécurité routière et le maintien de la valeur de celui-ci, mais aussi sur la diminution de la **consommation de carburant**. La consommation d'un moteur mal réglé peut augmenter de 10 % par rapport à la normale.

### Évitez le porte-à-porte

Le moteur et le catalyseur doivent atteindre leur **température de fonctionnement** optimale pour réduire de manière efficace la consommation et les émissions de gaz polluants.

Le moteur à froid consomme une quantité disproportionnée de carburant. Il faut avoir parcouru environ 4 kilomètres pour que le moteur chauffe et que la consommation se normalise.

### Contrôlez la pression des pneus

Veillez à ce que les pneumatiques de votre véhicule soient toujours gonflés à la pression correcte»» page 333 afin d'économiser du carburant. Si la pression est inférieure d'un demi bar, la consommation de carburant peut augmenter de 5%. Une pression trop basse des pneus entraîne également, du fait de l'augmentation de la résistance au roulement, une plus grande **usure** des pneus et une dégradation des qualités routières du véhicule.

Ne roulez pas toute l'année avec des **pneus d'hiver**, cela peut faire augmenter votre consommation de carburant jusqu'à 10 %.

### Évitez les charges inutiles

Étant donné que chaque kilo de **poïds** transporté en plus augmente la consommation de carburant, il est recommandé d'éviter les charges inutiles.

Étant donné que la galerie augmente la **résistance à l'air** du véhicule, démontez-la lorsque vous n'en avez pas besoin. Vous économiserez ainsi 12 % de carburant à une vitesse de 100-120 km/h (62-75 mph).

### Économie d'énergie électrique

Le moteur entraîne l'alternateur, ce qui produit de l'électricité. Cela implique qu'une hausse de la consommation électrique augmente également la consommation en carburant ! Débranchez donc les dispositifs électriques dont vous n'avez pas besoin. Les dispositifs gros consommateurs sont par exemple le ventilateur à haut régime, le dégivrage de la lunette arrière ou le chauffage des sièges\*.

#### Nota

- Si vous disposez du système Start-Stop, il est recommandé de ne pas le déconnecter.
- Il est recommandé de fermer les fenêtres si vous conduisez à plus de 60 km/h (37 mph).
- Ne conduisez pas avec le pied sur la pédale d'embrayage, la pression de l'embrayage pourrait faire patiner le disque qui s'userait alors davantage et pourrait endommager le disque d'embrayage.
- Ne maintenez pas le véhicule dans une pente en faisant travailler sur l'embrayage, utilisez le frein. La consommation se réduira et vous éviterez d'endommager le disque d'embrayage.
- Utilisez le frein moteur dans les descentes en utilisant le rapport qui convient le mieux à la pente. La consommation sera « nulle » et les freins ne seront pas endommagés.

### Passage à gué de chaussées inondées

Pour éviter d'endommager le véhicule lors de la traversée de routes inondées, gardez à l'esprit les points suivants :

- L'eau ne devra en aucun cas dépasser le bord inférieur de la carrosserie.
- Circulez à très faible vitesse.

#### AVERTISSEMENT

Après avoir traversé des zones inondées, l'efficacité des freins peut être diminuée si les disques ou plaquettes de frein sont mouillés»» page 266 .

#### ATTENTION

- Rouler dans des zones inondées peut endommager des composants du véhicule tels que le moteur, la transmission ou le système électrique.
- Chaque fois que vous effectuerez un passage à gué, désactivez le système Start-Stop\*»» page 218 .

#### Nota

- Vérifiez la profondeur de l'eau avant de traverser la chaussée.
- Ne vous arrêtez pas dans l'eau, ne conduisez pas en marche arrière et n'arrêtez pas le moteur.

• Les véhicules circulant dans le sens opposé génèrent des vagues pouvant dépasser la hauteur critique de votre véhicule.

• Éviter de traverser de l'eau salée (corrosion)»» page 345 .

service insuffisant ou la non disponibilité de pièces de rechange d'origine.

### Voyages à l'étranger

• Pour les véhicules essence, il faut tenir compte de la disponibilité de l'essence sans plomb tout au long du trajet»» page 312, Types de carburant. Renseignez-vous sur le réseau de stations-service qui proposent de l'essence sans plomb.

• Dans certains pays, il est possible que votre véhicule ne soit pas commercialisé et que vous ne disposiez pas de pièces de rechange, ou que les services techniques ne puissent effectuer que des réparations limitées.

Les distributeurs CUPRA et les importateurs vous fourniront des informations sur les préparatifs techniques que vous auriez à effectuer dans votre véhicule, ainsi que sur l'entretien nécessaire et les possibilités de réparation.

#### ATTENTION

CUPRA n'est pas responsable des dommages pouvant être occasionnés au véhicule par un carburant de qualité inférieure, un

# Systèmes d'aide à la conduite

## Généralités

### Conseils de sécurité

#### AVERTISSEMENT

- La responsabilité de la conduite incombe à tout moment au conducteur. Les systèmes d'assistance à la conduite ne peuvent pas remplacer l'attention du conducteur. Concentrez toute votre attention sur la conduite et soyez prêt à intervenir à tout moment.
- Utilisez les systèmes d'assistance à la conduite seulement lorsque les conditions le permettent. Le style de conduite doit toujours s'adapter aux conditions météorologiques, de visibilité, de la chaussée et de la circulation.
- Pour que des systèmes d'assistance à la conduite puissent réagir correctement, les capteurs et les caméras doivent fonctionner sans limitations. Tenez compte des notes sur les capteurs et caméras de ce chapitre.

#### Nota

- Tenez compte des normes spécifiques de chaque pays, surtout en ce qui concerne la

conduite, la formation d'un couloir d'urgence, la distance de sécurité, la vitesse, la position de stationnement, la position des roues, etc. Le conducteur est l'unique responsable de toujours observer la réglementation spécifique de chaque pays.

- La zone située devant et autour des capteurs et caméras ne doit pas être couverte d'adhésifs, immatriculations ou similaires, car cela pourrait avoir une influence négative sur le fonctionnement des assistants. En cas de réparation inadéquate du véhicule ou de modifications structurelles, le fonctionnement des assistants peut se voir affecté.
- Des connaissances et des outils spécialisés sont nécessaires pour la réparation et le réglage des capteurs et caméras. Pour cette raison, il est recommandé de se rendre chez un concessionnaire CUPRA.

### Limites du système

#### AVERTISSEMENT

- Les systèmes d'assistance à la conduite ne peuvent pas dépasser les limites imposées par la physique. Selon les circonstances, il est possible qu'une collision soit inévitable.
- Les mises en garde, avertissements et les témoins de contrôle pourraient ne pas être indiqués à temps, ou être indiqués incor-

rectement, par ex. si un véhicule s'approche trop vite.

- Les interventions de corrections de systèmes d'assistance à la conduite (par ex. interventions sur la direction ou sur les freins) pourraient ne pas être suffisantes voire ne pas se produire, selon les circonstances. En tant que conducteur, vous devez être préparé à agir à tout moment.

#### Nota

- En raison des limites du système en ce qui concerne la détection de l'environnement, il est possible que les systèmes n'avertissent/n'interviennent pas à temps ou qu'ils le fassent bien que cela ne soit pas souhaité. De plus, il peut se produire que les systèmes auxiliaires fassent une mauvaise interprétation d'une manœuvre et avertissent le conducteur en conséquence de manière inattendue.
- Il est possible que si le mode remorquage est sélectionné, certains systèmes d'assistance réagissent avec certaines limites, de manière inusuelle, ou ne soient pas disponibles. Veuillez tenir compte des indications relatives au mode de remorquage.

## Capteurs et caméras d'aide à la conduite

### Radar avant



**Fig. 148** Au niveau du pare-chocs avant : capteur radar.

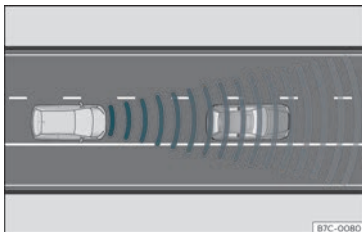

**Fig. 149** Zone de détection.

Il est possible de monter un capteur radar sur la pare-choc avant»» **fig. 148** . Le radar avant

détecte les objets dans sa zone de détection »» **fig. 149** et assiste les fonctions de :

- Front Assist»» page 245 .
- Régulateur de vitesse adaptatif (ACC) »» page 248.

Le radar peut avoir une portée de 120 m (400 pieds) en fonction des conditions climatiques et de la voie.

### ⚠ AVERTISSEMENT

La visibilité du capteur radar peut se voir diminuée par la saleté ou par des influences environnementales telles que pluie, brouillard, neige, boue, poussière, insectes, etc. Dans ce cas, les fonctions Front Assist et ACC peuvent cesser de fonctionner. Le message suivant apparaît sur l'écran du combiné d'instruments : Capteur sans visibilité ! Et les témoins de Front Assist non disponible et ACC non disponible s'allument.

- Nettoyez la zone du capteur sur le pare-chocs comme indiqué dans»» page 347, Nettoyage de l'extérieur. Lorsque le capteur radar détecte à nouveau correctement, le message de l'écran s'éteint et les fonctions sont à nouveau disponibles.

### ⚠ ATTENTION

- En cas de saleté ou du dérèglement du capteur radar, il est possible que le système Front Assist émette des avertissements

inutiles et intervienne sur les freins inopportunistement.

- Le fonctionnement du radar peut être affecté en cas de réflexions fortes du signal émis. Cela peut se produire dans un parking fermé, des tunnels, ou en raison de la présence d'objets métalliques (par exemple garde-corps ou des plaques utilisées dans les travaux).

- Le capteur peut se dérégler s'il reçoit un coup. Ceci peut remettre en cause l'efficacité du système ou provoquer sa déconnexion. Si vous avez l'impression que le capteur radar est endommagé ou dérégulé, déconnectez le Front Assist et ACC pour éviter d'éventuels dommages. Dans ce cas, faites-le régler.

### Caméra avant

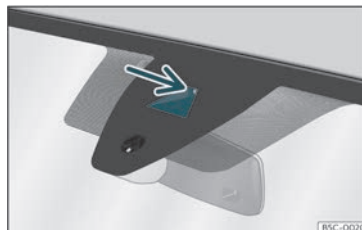

**Fig. 150** Sur le pare-brise : fenêtre de l'assistant de maintien de voie.



En fonction de l'équipement, il est possible de monter sur le véhicule une caméra avant sur le pare-brise avant»» fig. 150 . Cette caméra détecte les limites (lignes) de la voie pour assister les fonctions :

- Système d'avertissement de maintien de voie (Lane Assist.)»» page 254
- Assistant à la conduite (Travel Assist) »» page 256.
- Assistant d'urgence (Emergency Assist) »» page 259.

### ⓘ ATTENTION

Prenez les points suivants en compte afin de ne pas endommager le fonctionnement des systèmes :

- Nettoyez régulièrement l'objectif de la caméra et maintenez-le exempt de neige et de glace.
- Ne couvrez pas l'objectif de la caméra.
- Vérifiez que le pare-brise n'est pas endommagé dans la zone du champ de vision de la caméra.

### Radar arrière



Fig. 151 Vue arrière du véhicule : zones des capteurs radars.

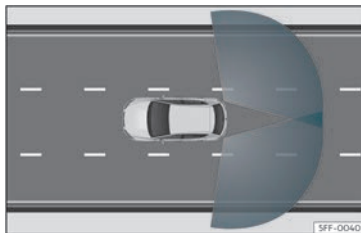

Fig. 152 Zones de détection des capteurs

Les capteurs radars sont situés à gauche et à droite derrière le pare-chocs arrière et ne sont pas visibles depuis l'extérieur »» fig. 151. Les capteurs contrôlent l'angle mort ainsi que le trafic provenant de la partie arrière du véhicule»» fig. 152 .

Fonctions qu'elle assiste :

- Assistant de changement de voie (Side Assist)»» page 262 .
- Assistant de sortie de stationnement (RCTA)»» page 264 .

### Désactivation automatique des fonctions supportées

Les capteurs radars arrière sont automatiquement déconnectés, par exemple lorsque le système détecte que l'un d'entre eux a été recouvert de manière permanente. Cette situation peut survenir notamment si une couche de neige ou de givre recouvre les capteurs.

Le message correspondant s'affiche sur l'écran du combiné d'instruments.

### ⓘ ATTENTION

- Les capteurs radars du pare-chocs arrière peuvent être endommagés ou déplacés s'ils subissent un choc, par exemple lors d'un stationnement ou d'une sortie de stationnement. Par conséquent, le système pourra se désactiver ou du moins limiter ses fonctions.
- Afin de garantir le bon fonctionnement des capteurs radars, nettoyez la neige et la glace du pare-chocs arrière et ne le recouvrez pas.
- Le pare-chocs arrière ne doit être peint qu'à l'aide de peintures autorisées par »»

**CUPRA.** Dans le cas contraire, l'assistant de changement de voie risque de fonctionner de manière limitée ou incorrecte.

- Le champ de vision des capteurs radar peut être affecté, par exemple par des feuilles, la neige, un brouillard épais ou de la poussière. Nettoyez la zone avant des capteurs.
- N'utilisez jamais l'assistant de changement de voie, l'assistant de sortie de stationnement ou l'assistant d'ouverture des portes si les capteurs radar sont sales.

### Capteurs à ultrason

Les pare-chocs sont équipés de capteurs à ultrason intégrés, pour les fonctions suivantes :

- Park Assist»» page 275 .
- Aide au stationnement Plus»» page 284 .
- Aide au stationnement arrière»» page 288.

#### ⓘ ATTENTION

- Les dégâts sur la calandre, le pare-chocs, le passage de roue et les soubassements peuvent modifier l'orientation des capteurs. Cela peut affecter le fonctionnement de l'aide au stationnement. Faites contrôler le fonctionnement chez un atelier spécialisé.

- Une plaque d'immatriculation dont les dimensions dépassent l'emplacement prévu ou une plaque d'immatriculation courbée ou déformée peut entraîner de fausses détections ou la perte de visibilité des capteurs.

#### ⓘ Nota

- Pour assurer un fonctionnement correct, maintenez les capteurs propres, exempts de neige et de glace, et ne les recouvrez pas d'adhésif ou d'autres objets.
- Si vous nettoyez les capteurs avec un équipement à haute pression ou à vapeur, procédez à un nettoyage très rapide et maintenez toujours une distance supérieure à 10 cm.
- Certains accessoires montés à l'avant du véhicule, tels que les supports pour plaque minéralogique publicitaire, peuvent entraver le fonctionnement de l'aide au stationnement.

### Caméras de vision périphérique

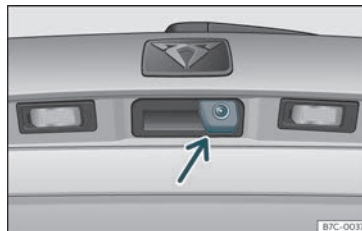

**Fig. 153** Sur la poignée du hayon : caméra de vision périphérique.

En fonction de l'équipement de votre véhicule, il peut comporter 1 à 4 caméras qui assistent les fonctions suivantes :

- Système de vision périphérique»» page 293(Area View)
- Rear View Camera»» page 297 .

#### ⚠ AVERTISSEMENT

L'intégration d'un support pour plaque minéralogique peut interférer avec les images de l'écran en raison de la possibilité de réduction du champ de vision des caméras.

#### ⓘ ATTENTION

- Pour garantir le bon fonctionnement du système, veillez à conserver les caméras propres, exemptes de neige et de gel, et ne

les recouvrez pas d'autocollants ni d'autres objets.

- N'utilisez jamais de produit d'entretien abrasif pour nettoyer l'objectif des caméras.
- N'utilisez jamais de l'eau tiède ou chaude pour enlever la neige ou le givre sur les objectifs des caméras. Vous risqueriez d'endommager les objectifs.

## Régulateur de vitesse (GRA)\*

### Témoin de contrôle

 S'allume en vert

Le régulateur de vitesse (GRA) est connecté et activé.

OU : le régulateur de vitesse adaptatif (ACC) est connecté et activé.

OU : le limiteur de vitesse est connecté et activé.

Les témoins s'allument simultanément après avoir mis le contact et doivent s'éteindre au bout de 2 secondes environ, durée nécessaire à la vérification de la fonction.

### AVERTISSEMENT

Lisez et tenez compte des avertissements de sécurité »  au chapitre Témoins d'alerte et de contrôle à la page 90.

### Breve introduction

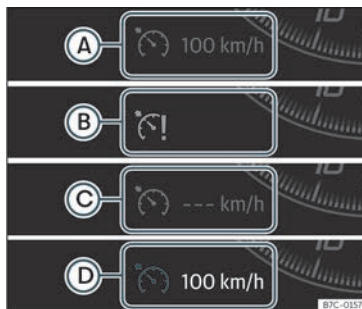



Fig. 154 Afficheur du combiné d'instruments : indications d'état du GRA.

Le régulateur de vitesse (GRA) maintient une vitesse constante programmée à partir de 20 km/h (15 mph).

Le GRA réduit uniquement la vitesse du véhicule en arrêtant d'accélérer et non par l'intervention active sur les freins » .

### Indication à l'écran

État du GRA »  fig. 154

- Ⓐ GRA désactivé temporairement. La vitesse programmée s'affiche en chiffres de petite taille ou de couleur foncée.
- Ⓑ Erreur du système. Adressez-vous à un atelier spécialisé.

- Ⓒ GRA activé. La mémoire de vitesse est vide.
- Ⓓ Le GRA est activé. La vitesse programmée s'affiche en chiffres de grande taille.

### Passage des vitesses en mode GRA

Le GRA décélère dès que vous appuyez sur l'embrayage et intervient de nouveau automatiquement une fois la vitesse passée.

### Circuler dans des pentes avec le GRA

Si le GRA ne peut pas maintenir la vitesse du véhicule constante en descente, freinez et passez au rapport inférieur si nécessaire. En appuyant sur le frein, le GRA est temporairement désactivé.

### Désactivation automatique

Le GRA se déconnecte automatiquement ou s'interrompt temporairement :

- Si le système détecte un défaut pouvant altérer le fonctionnement du GRA.
- Si l'accélérateur est maintenu appuyé pendant un certain temps en circulant à une vitesse supérieure à celle programmée.
- Si les systèmes de régulation dynamique de l'ESC, ASR, etc., sont impliqués.
- Si la pédale de frein est actionnée.
- Si l'airbag se déclenche.
- Si le levier est retiré de la position D/S. »

**⚠ AVERTISSEMENT**

S'il n'est pas possible de conduire à une vitesse constante tout en maintenant la distance de sécurité, l'utilisation du GRA peut causer des accidents et des blessures graves.

- N'utilisez pas le GRA dans une circulation dense, si la distance de sécurité est insuffisante, sur des pentes abruptes, avec des virages nombreux ou sections glissantes, ni sur des routes inondées.
- N'utilisez jamais le GRA pour du tout-terrain ou sur des routes non goudronnées.
- Adaptez toujours la vitesse et la distance de sécurité aux véhicules que vous suivez, aux conditions de visibilité, aux conditions météorologiques, à l'état de la chaussée et à la circulation.
- Afin d'éviter que la vitesse ne soit réglée de manière inattendue, désactivez toujours le régulateur de vitesse lorsque vous avez fini de l'utiliser.
- Il est dangereux d'utiliser une vitesse précédemment programmée lorsque celle-ci est excessive pour d'autres conditions.
- Si vous conduisez sur une pente raide, le GRA ne peut pas maintenir la vitesse constante. La vitesse peut augmenter. Dans ce cas, freinez et passez le rapport inférieur.

**Manipuler le régulateur de vitesse**

Fig. 155 Sur le levier des clignotants : commandes pour la manipulation du GRA.

**Activer**

- Déplacez la commande »» fig. 155 ① jusqu'à **ON**.

Étant donné qu'aucune vitesse n'a été programmée, le système ne règle pas la vitesse.

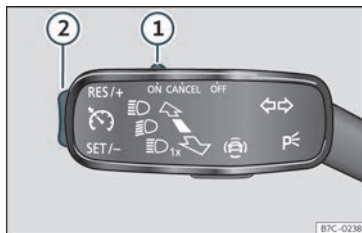
**Activer le régulateur**

- Appuyez sur le bouton »» fig. 155 ② dans la zone **SET/-**.

La vitesse actuelle est mémorisée et le régulateur est activé.

**Interrompre temporairement**

- Déplacez la commande »» fig. 155 ① jusqu'à **CANCEL** ou appuyez sur la pédale de frein.

Le réglage est désactivé temporairement. La vitesse reste enregistrée.

**Remettre le régulateur**

- Appuyez sur le bouton »» fig. 155 ② dans la zone **RES/+**.

La régulation est activée à la vitesse enregistrée.

**Régler la vitesse**

Lorsque le GRA régule la vitesse, vous pouvez modifier la vitesse enregistrée à l'aide de la touche »» fig. 155 ② :

- Pour augmenter par incrément de 1 km/h (1 mph), appuyez brièvement sur le bouton »» fig. 155 ② dans la zone **RES/+**.
- Pour augmenter la vitesse de façon ininterrompue, maintenez le bouton »» fig. 155 ② dans la zone **RES/+**.
- Pour réduire par incrément de 1 km/h (1 mph), appuyez brièvement sur le bouton »» fig. 155 ② dans la zone **SET/-**.
- Pour réduire la vitesse en continu, maintenez le bouton »» fig. 155 ② dans la zone **SET/-**.

Le véhicule adapte la vitesse actuelle en accélérant ou en arrêtant d'accélérer. Le véhicule ne freine pas de manière active.

## Désactivation

- Déplacez la commande >>> **fig. 155** ① sur OFF.

La vitesse mémorisée est effacée et le système est déconnecté.

## Limiteur de vitesse

## Témoin de contrôle

## S'allume en vert

Le limiteur de vitesse est connecté et activé.

## Il clignote en vert

La vitesse programmée dans le limiteur de vitesse a été dépassée.

## Témoin allumé

Le régulateur de vitesse adaptatif (ACC) ou le limiteur de vitesse sont actifs.

Les témoins s'allument simultanément après avoir mis le contact et doivent s'éteindre au bout de 2 secondes environ, durée nécessaire à la vérification de la fonction.

## ⚠ AVERTISSEMENT

Lisez et tenez compte des avertissements de sécurité >>> ⚠ au chapitre Témoins d'alerte et de contrôle à la page 90.

## Brève introduction

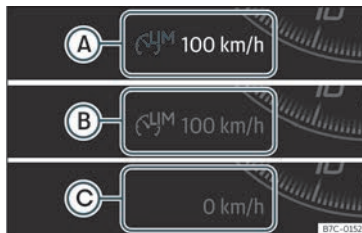

**Fig. 156** Sur l'écran du tableau de bord : indications de l'état du limiteur de vitesse.

Le limiteur de vitesse permet de ne pas dépasser une vitesse programmée à partir de 30 km/h (19 mph) environ. >>> ⚠

En fonction de l'équipement, le limiteur de vitesse peut être utilisé via le levier des cli-gnotants >>> page 244 ou via le volant multifonction.

Indications du limiteur de vitesse à l'écran  
État >>> **fig. 156** :

- Ⓐ Le limiteur de vitesse est activé. La dernière vitesse programmée s'affiche en chiffres de grande taille.
- Ⓑ Le limiteur de vitesse n'est pas activé. La dernière vitesse programmée s'affiche en chiffres de petite taille ou de couleur foncée.
- Ⓒ Le limiteur de vitesse est déconnecté. Le kilométrage total s'affiche.

### Basculer entre le limiteur de vitesse et le GRA ou l'ACC (avec le limiteur de vitesse activé)

Pour basculer entre les systèmes d'assistance à la conduite, appuyez sur la touche >>> **fig. 157** ②, puis sélectionnez à l'aide de la molette de droite du volant multifonction dans le menu du combiné d'instruments et appuyez sur la molette pour confirmer.

Vous basculez entre le limiteur de vitesse et le régulateur de vitesse (GRA) ou le régulateur de vitesse adaptatif (ACC).

### Descendre des pentes avec le limiteur de vitesse

Si la vitesse programmée est dépassée coule en descente, clignote rapidement le voyant >>> page 243 et il peut y avoir un avertissement sonore. Freinez et passez au rapport inférieur. »

### Désactiver temporairement le limiteur de vitesse en enfonçant à fond la pédale d'accélérateur

Si vous appuyez à fond sur la pédale d'accélérateur (kick-down) et dépassez volontairement la vitesse programmée, le réglage se désactive temporairement.

Un signal sonore retentit une fois pour confirmer la désactivation. Lorsque la régulation est désactivée, le voyant lumineux clignote ( ).

Lorsque vous cessez d'appuyer à fond sur l'accélérateur et que la vitesse devient inférieure à la valeur programmée, la régulation se réactive. Le témoin de contrôle ( ) s'allume et reste allumé.

### Désactivation automatique

Le réglage du limiteur de vitesse se déconnecte automatiquement :

- Lorsque le système détecte un défaut qui pourrait altérer le fonctionnement du limiteur.
- Si l'airbag se déclenche.

### ⚠ AVERTISSEMENT

Afin d'éviter que la vitesse ne soit réglée contre votre volonté, déconnectez le limiteur de vitesse lorsque vous avez fini de l'utiliser.

- Le limiteur de vitesse ne dispense pas le conducteur de sa responsabilité de circuler à la vitesse adéquate. Ne conduisez pas à grande vitesse si cela n'est pas nécessaire.
- L'utilisation du limiteur de vitesse dans des conditions météorologiques défavorables est dangereuse et peut provoquer de graves accidents. Utilisez le limiteur de vitesse uniquement lorsque l'état de la chaussée, les conditions météorologiques et la circulation le permettent.
- En cas de forte pente, le limiteur de vitesse ne peut pas limiter la vitesse du véhicule. Celle-ci peut augmenter. Dans ce cas, freinez et passez le rapport inférieur.

### ⓘ ATTENTION

En cas de déconnexion automatique due à une défaillance du système, pour des raisons de sécurité, le limiteur ne s'éteint complètement que lorsque le conducteur cesse d'appuyer sur l'accélérateur ou l'éteint volontairement.

### ⓘ Nota

- Il existe plusieurs versions de combinés d'instruments, les indications de l'écran peuvent donc varier.
- Si le régulateur de vitesse (GRA), le régulateur de vitesse adaptatif (ACC) ou le limiteur de vitesse était allumé lorsque le contact a été éteint, les assistants s'activent à la remise du contact, mais seul le limiteur

de vitesse conserve la dernière vitesse programmée.

### Actionner le limiteur de vitesse avec le levier des clignotants

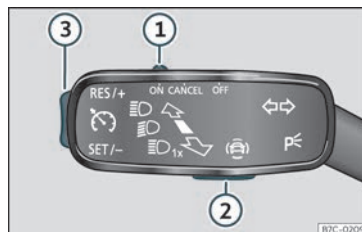

Fig. 157 Sur le levier des clignotants : des touches permettent d'actionner le limiteur de vitesse.

### Activer

- Déplacez la commande >>> fig. 157 (1) sur la position ON et appuyez sur la touche (2).

La dernière vitesse programmée est mémorisée. La régulation n'a pas encore lieu.

### Activer le limiteur de vitesse

- En cours de route, appuyez sur la touche >>> fig. 157 (3) dans la zone SET/-.

La vitesse actuelle est enregistrée en tant que vitesse maximale.

### Régler la vitesse programmée

Il est possible de régler la vitesse avec la touche »» fig. 157 ③ :

- Appuyez brièvement sur la zone **RES/+** pour augmenter la vitesse par petits incréments de 1 km/h (1 mph).
- Appuyez sur la zone **RES/+** et maintenez-la enfoncée pour augmenter en continu par incréments de 10 km/h (5 mph).
- Appuyez brièvement sur la zone **SET/-** pour réduire la vitesse par petits incréments de 1 km/h (1 mph).
- Appuyez sur la zone **SET/-** et maintenez-la enfoncée pour réduire en continu par incréments de 10 km/h (5 mph).

La vitesse est limitée à la valeur programmée.

### Déconnecter le limiteur de vitesse

- Déplacez la commande »» fig. 157 ① sur la position **OFF**.

Le système se déconnecte.

### Désactivation temporaire

Si vous souhaitez désactiver temporairement le limiteur de vitesse, par exemple pour dépasser, déplacez la commande »» fig. 157 ① sur la position **CANCEL** ou appuyez sur la touche ②.

Une fois le dépassement effectué, le limiteur de vitesse peut être activé avec la vitesse réglée précédemment en appuyant sur la touche »» fig. 157 ③ dans la zone **RES/+**.

## Système d'assistance au freinage d'urgence (Front Assist)\*

### Breve introduction



Fig. 158 Sur l'écran du tableau de bord : indications d'alerte préventive.

L'objectif du système est d'éviter les collisions frontales avec des objets se trouvant sur la trajectoire du véhicule, ou d'en minimiser les conséquences.

En fonction de plusieurs facteurs et du niveau critique de la situation, le système intervient par étapes. Il avertit d'abord le conducteur, et en cas d'absence de réaction ou

de réaction insuffisante, il déclenche un freinage d'urgence autonome.

Le système Front Assist est actif entre 4 km/h (2,5 mph) et 250 km/h (156 mph). En fonction de plusieurs conditions, certaines des fonctions décrites ci-dessous sont omises pour optimiser le comportement du système.

**Le Front Assist est une fonction d'aide à la conduite qui ne remplace en aucun cas la vigilance du conducteur.**

### Avertissement de distance de sécurité

Si le système détecte qu'il est trop proche du véhicule précédent, il en avertit le conducteur par le biais de cette indication sur l'écran du combiné d'instruments .

Le moment de l'avertissement varie en fonction d'autres facteurs : le comportement du conducteur et la vitesse.

### Alerte préventive

Si le système détecte une collision éventuelle avec le véhicule ou l'objet précédent, il avertit le conducteur au moyen d'un signal sonore et d'une indication sur l'écran du combiné d'instruments »» fig. 158.

Le moment de l'avertissement varie en fonction des conditions de circulation et du comportement du conducteur. En même temps, »

il prépare le véhicule pour un freinage d'urgence éventuel »» .

### Avertissement critique

Si le conducteur ne réagit pas à l'alerte **préventive**, le système peut intervenir activement sur les freins en provoquant un bref freinage pour le prévenir du danger de collision imminent.

### Freinage automatique

Si le conducteur ne réagit pas non plus à l'**avertissement critique**, le système peut déclencher un freinage d'urgence autonome en augmentant progressivement le freinage en fonction du niveau critique de la situation.

### Assistance au freinage d'urgence du conducteur

Le système peut détecter que le conducteur n'appuie pas suffisamment sur le frein pour éviter une collision. Dans ce cas, l'intensité de freinage sera augmentée.

Le système ne peut pas empêcher la collision dans certains cas, même s'il peut considérablement en minimiser les conséquences en réduisant la vitesse et l'énergie de l'impact.

#### AVERTISSEMENT

Lisez et tenez compte des avertissements de sécurité »»  au chapitre Témoins d'alerte et de contrôle à la page 90.

#### AVERTISSEMENT

Le système Front Assist ne peut dépasser les limites imposées par les lois de la physique ni remplacer le conducteur pour conserver le contrôle du véhicule et réagir face à une situation d'urgence potentielle.

#### AVERTISSEMENT

Après une alerte d'urgence du Front Assist, soyez immédiatement attentif à la situation et essayez d'éviter la collision de manière appropriée.

- Si le Front Assist ne fonctionne pas selon la description de ce chapitre (par ex. s'il intervient inutilement à plusieurs reprises), déconnectez-le. Faites contrôler le système par un atelier spécialisé. CUPRA recommande de se rendre chez un concessionnaire spécialisé CUPRA ou chez tout concessionnaire du réseau SEAT.

- Adaptez la vitesse et la distance de sécurité par rapport au véhicule précédent selon les conditions de visibilité, la météo, la chaussée et la circulation.

- Le Front Assist ne peut éviter de lui-même les accidents et les lésions graves.

- Dans les situations de conduite complexes, le Front Assist peut avertir et intervenir sur les freins sans que cela soit nécessaire.
- Si le fonctionnement du Front Assist est réduit, par exemple à cause de la saleté ou du dérèglement du capteur radar, il est possible que le système émette des avertissements inutiles et intervienne sur les freins inopportunément.
- Le Front Assist ne réagit pas face à des personnes ou des animaux, ni face à des véhicules qui vous croisent ou s'approchent en sens contraire sur la même voie.
- Le Front Assist ne réagit pas lorsque des piétons se déplacent dans la direction opposée sur la même voie.
- En tant que conducteur, vous devez toujours être prêt à reprendre le contrôle du véhicule.

#### Nota

- Lorsque le Front Assist est connecté, les indications à l'écran des autres fonctions peuvent être masquées.
- Quand le Front Assist provoque un freinage, la pédale de frein est « plus résistante ».
- Les interventions automatiques sur les freins du Front Assist peuvent être interrompues en appuyant sur la pédale d'embrayage, la pédale d'accélération ou en bougeant le volant.



- Le Front Assist peut faire décélérer le véhicule jusqu'à son arrêt complet. Cependant, le système de freinage n'arrête pas le véhicule définitivement. Appuyez sur la pédale de frein !
- Si le Front Assist ne fonctionne pas selon la description de ce chapitre (par ex. s'il intervient inutilement à plusieurs reprises), déconnectez-le.

### Manipulation du système d'assistance au freinage d'urgence (Front Assist)

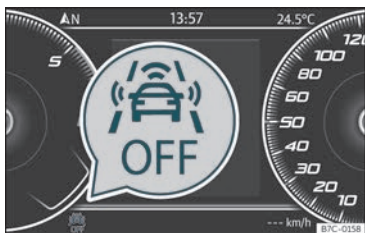

Fig. 159 Sur l'écran du tableau de bord : indication de Front Assist désactivé.

Le Front Assist est activé à la mise du contact.

Quand le Front Assist est désactivé, la fonction d'alerte préventive et l'avertissement de distance le sont également.

CUPRA recommande de laisser le Front Assist activé. Exceptions»» page 247, Désactiver temporairement le Front Assist dans les situations suivantes.

#### Activation/désactivation du système Front Assist

Contact mis, le Front Assist peut être désactivé ou activé comme suit :

- Sélectionnez l'option correspondante du menu avec la touche des systèmes d'aide à la conduite»» page 88 .
- **OU** : à l'aide du système d'infodivertissement avec le bouton de fonction > **RÉGLAGES > Assistance à la conduite** »» page 96.

Lorsque le Front Assist est désactivé, l'indication »» fig. 159 apparaît sur le tableau de bord.

#### Activation ou désactivation de l'alerte préventive

L'alerte préventive peut être activée ou désactivée depuis le système d'infodivertissement à l'aide du bouton de fonction > **RÉGLAGES > Assistance à la conduite** »» page 96.

Le système conserve le réglage effectué à l'allumage suivant.

CUPRA recommande d'activer l'alerte préventive.

En fonction du système d'infodivertissement du véhicule, la fonction d'alerte préventive peut être adaptée dans les modes suivantes :

- Anticipé
- Moyen
- Retardé
- Désactivé

CUPRA recommande de rouler avec la fonction en mode « Moyen ».

#### Activer ou désactiver l'avertissement de distance

L'avertissement de la distance peut être activé ou désactivé depuis le système d'infodivertissement à l'aide du bouton de fonction > **RÉGLAGES > Assistance à la conduite** »» page 96 .

Le système conserve le réglage effectué à l'allumage suivant.

CUPRA recommande d'activer l'avertissement de distance.

### Désactiver temporairement le Front Assist dans les situations suivantes

Dans les situations suivantes, il est recommandé de désactiver le système Front Assist du fait des limitations de ce système :

»

- Quand le véhicule est remorqué.
- Quand le véhicule se trouve sur un banc d'essais à rouleaux.
- Quand le capteur radar est en panne.
- Si le capteur radar reçoit un coup violent.
- S'il intervient plusieurs fois inutilement.
- Si le capteur radar est temporairement recouvert d'un accessoire.
- Lorsque le véhicule est chargé dans un moyen de transport.

### Limites du système



**Fig. 160** Sur l'écran du tableau de bord : indication de l'auto-calibrage initial du système.

Le Front Assist possède certaines limites propres au système. Ainsi, dans certaines circonstances, certaines réactions peuvent être inopportunes du point de vue du con-

ducteur. C'est pourquoi il faut être toujours attentif pour intervenir si nécessaire.

**Les conditions suivantes peuvent empêcher le système Front Assist de réagir ou ralentir ses réactions :**

- Dans les premiers instants après avoir mis le contact et pris la route, à cause du calibrage automatique du système. Pendant cette période, une icône d'état s'affiche >>> **fig. 160**.
- Si le Front Assist est désactivé ou en panne.
- Si le capteur radar est sale ou recouvert.
- Dans les virages serrés ou les trajectoires complexes.
- Si la pédale d'accélération est enfoncée à fond.
- Si l'ASR a été désactivé ou que le mode **Sport** de l'ESC a été activé manuellement >>> **page 273**.
- Si l'ESC effectue la régulation.
- Si plusieurs feux stop du véhicule ou de la remorque à branchement électrique sont en panne.
- S'il y a des objets métalliques tels que, par exemple, des garde-corps ou des plaques utilisés dans les travaux.
- Si le véhicule circule en marche arrière.
- En cas de tempête de neige ou de fortes pluies.

- Face à des véhicules étroits comme, par exemple, des motocyclettes.
- Face à des véhicules qui ne circulent pas alignés.
- Face à des véhicules qui se croisent.
- Face à des véhicules qui arrivent en sens contraire.
- La charge et les accessoires des autres véhicules qui dépassent sur les côtés, à l'arrière ou vers le haut de ces derniers.

## Régulateur de vitesse adaptatif (ACC - Adaptive Cruise Control)\*

### Breve introduction

Le régulateur de vitesse adaptatif (ACC - Adaptive Cruise Control) maintient une vitesse constante ajustée par le conducteur.

À l'approche d'un autre véhicule qui circule devant, l'ACC le détecte et adapte automatiquement la vitesse en maintenant une distance configurable par le conducteur.

### Mon véhicule est-il équipé d'ACC ?

Votre véhicule dispose d'ACC s'il dispose du menu de configuration dans le système d'infodivertissement >>> **page 96**, et s'il dispose

des boutons de la fonction ACC sur le volant multifonction»» fig. 161

### Fourchette de vitesses

L'ACC régule à des vitesses comprises entre 30 km/h (20 mph) et 210 km/h (130 mph).

L'ACC arrive à freiner le véhicule jusqu'à l'arrêter complètement devant un véhicule à l'arrêt.

### Demande d'intervention du conducteur

 L'ACC est sujet à certaines limitations propres du système, c'est-à-dire que dans certaines circonstances, le conducteur devra réguler lui-même la vitesse et la distance par rapport à d'autres véhicules. Dans ce cas-là, **il sera indiqué, sur l'écran du combiné d'instruments, que vous devez intervenir** en freinant et un avertissement sonore retentira.

### Capteur radar

L'ACC utilise la technologie du radar avant. Lisez les indications concernant sa maintenance et ses limitations»» page 237.

### AVERTISSEMENT

La technologie incluant l'ACC ne peut dépasser les limites propres du système ni celles imposées par les lois de la physique. S'il est utilisé de manière négligente ou involontaire, il risque de provoquer un accident ou des lésions graves. Le système ne remplace en aucun cas la vigilance du conducteur.

- Soyez toujours vigilant et prêt à accélérer ou à freiner à tout moment.
- Si vous appuyez sur la pédale de l'accélérateur, l'ACC cessera d'agir. Par conséquent, il ne freinera pas et ne demande aucune intervention de freinage.
- Adaptez toujours la vitesse et la distance de sécurité par rapport au véhicule précédent selon les conditions de visibilité, la météo, la chaussée et la circulation.
- N'utilisez pas l'ACC en cas de mauvaise visibilité, dans les sections escarpées, avec de nombreux virages ou une faible adhérence.
- N'utilisez pas l'ACC en tout-terrain ou sur des routes non goudronnées.
- Le système ne réagit pas face à des obstacles immobiles (par exemple la queue d'un embouteillage). Réagissez suffisamment à l'avance pour éviter une situation de risque.
- Le système ne réagit pas face à des personnes, des animaux ou des véhicules qui traversent, ou qui s'approchent en direction contraire.
- En cas de circulation avec une roue de secours, l'ACC pourrait se déconnecter automatiquement. Désactivez le système avant de prendre la route.

- Freinez immédiatement si l'ACC ne ralentit pas suffisamment.
- Freinez immédiatement lorsqu'une indication d'intervention du conducteur s'affiche à l'écran du tableau de bord.
- Si le véhicule continue d'avancer involontairement après la demande d'intervention du conducteur, freinez.

### Nota

Si l'ACC ne fonctionne pas comme indiqué dans ce chapitre, ne l'utilisez pas et rendez-vous dans un atelier spécialisé. Il est recommandé de se rendre chez un concessionnaire spécialisé CUPRA ou chez tout revendeur du réseau SEAT.

### Manipulation de l'ACC

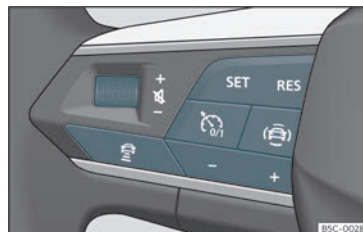

Fig. 161 Sur le volant multifonction : touches de manipulation de l'ACC



### Activer

- Appuyez sur le bouton  du volant multi-fonction.

L'ACC n'est pas encore réglé (standby).

### Commencer la régulation

- Pour commencer le réglage, appuyez sur le bouton **SET** >>> **fig. 161**.

L'ACC établit comme vitesse de croisière la vitesse actuelle ou la plus proche de la fourchette valable (30-210 km/h).

Le levier de vitesses doit être en position **D**, **S** ou **M**.

En fonction de la situation de marche, les témoins de contrôle suivant s'allument :



#### S'allume en vert

ACC connecté, aucun véhicule détecté à l'avant.



#### S'allume en vert

ACC connecté, véhicule précédent détecté.

Lorsque l'ACC est en Standby, les témoins de contrôle s'allument en gris.

### Mémorisation de la vitesse



Pour programmer la vitesse, appuyez sur les boutons **+ ou -** >>> **fig. 161** jusqu'à la vitesse

souhaitée. Le réglage de la vitesse s'effectue par intervalles de 10 km/h (5 mph).

Avec l'ACC actif, vous pouvez appuyer sur la touche **RES** pour augmenter la vitesse souhaitée de 1 km/h (1 mph). Ensuite, vous pouvez appuyer sur **SET** pour la diminuer de 1 km/h (1 mph).

### Programmation du niveau de distance

La distance peut être réglée sur 5 niveaux, de très courte à très longue :

- Appuyez sur le bouton  puis sur le bouton **+ ou -** >>> **fig. 161**.
- Vous pouvez aussi appuyer sur le bouton  autant de fois que nécessaire, jusqu'à ajuster la distance souhaitée.

Tenez compte des dispositions légales sur la distance minimale de sécurité de chaque pays.

### Interrompre la régulation (standby)

- Appuyez brièvement sur la touche  ou sur la pédale de frein.

Le témoin de contrôle ACC s'affiche en gris ; la vitesse et la distance sont mémorisées.

Si vous déconnectez l'ESC ou le ASR >>> page 273, la régulation d'ACC est automatiquement interrompue.

### Remettre le régulateur

- Appuyez sur la touche **RES**. L'ACC régule selon la dernière vitesse et le dernier niveau de distance réglés.
- **OU** : Appuyez sur la touche **SET** pour régler selon la vitesse actuelle.

### Désactivation

- Appuyez longuement sur la touche . La vitesse réglée est effacée.

### Dépassez la vitesse réglée par ACC

Pendant la marche avec ACC actif, le conducteur peut augmenter la vitesse en appuyant sur la pédale de l'accélérateur. Le réglage de l'ACC est interrompu jusqu'à ce que la pédale de l'accélérateur >>>  soit relâchée.

### Régler le niveau de distance par défaut

Dans le système d'infodivertissement, vous pouvez présélectionner le niveau de distance lors de l'activation de l'ACC parmi :

- Très court, Court, Moyen, Long et Très long à l'aide du système d'infodivertissement :  > **Assistance à la conduite > ACC** >>> page 96.

### Réglage du profil de conduite

Sur les véhicules équipés de la fonction *Drive Profile*, le profil de conduite sélectionné peut avoir une incidence sur le

comportement en termes d'accélération et de freinage de l'ACC» page 231.

Sur les véhicules non équipés de Drive Profile, il est également possible d'influencer le comportement de l'ACC en sélectionnant l'un des profils de conduite dans le système d'infodivertissement dans **n Assistance à la conduite**. Les réglages sur l'ACC seront les mêmes que ceux de Drive Profile.

### ⚠ AVERTISSEMENT

Avant de démarrer, vérifiez que la route est dégagée. Le capteur radar ne détecte parfois pas les potentiels obstacles de la route. Cela risque d'entraîner un accident et de graves lésions. Appuyez si nécessaire sur la pédale de frein.

### ⓘ ATTENTION

Si vous augmentez la vitesse au moyen de la pédale de l'accélérateur, lorsque vous la relâchez, l'ACC pourrait ne pas être capable de régler la vitesse ou la distance de manière sécurisée en raison des limitations du système.

- Soyez prêt à réagir si la situation l'exige.

### Indication à l'écran

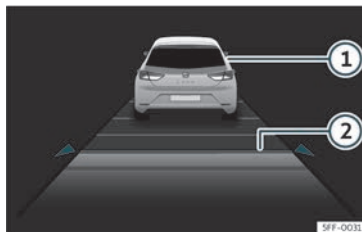

Fig. 162 Sur l'écran du tableau de bord : ACC activé.

- 1 Véhicule précédent détecté. S'allumera si la distance est réglée par rapport à celui-ci.
- 2 Niveau de distance sélectionnée 2.

Cette information pourra s'afficher sur le tableau central de la vue **Assistants** ou sur le profil d'information gauche» page 73. Si vous n'avez pas sélectionné ces vues, elle s'affichera automatiquement sur la partie inférieure centrale du combiné d'instruments de manière simplifiée.

La vitesse programmée s'affichera à côté de l'état de la fonction décrite dans» page 250, Commencer la régulation.

### Situations spéciales de conduite

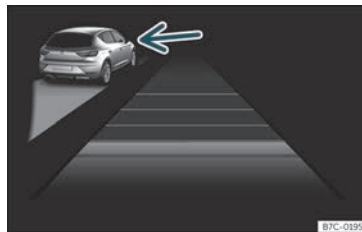

Fig. 163 Sur l'écran du tableau de bord : ACC activé, véhicule circulant à gauche détecté

Tenez compte des limitations et des avertissements décrits au début de ce chapitre » ⚠ au chapitre Brève introduction à la page 249.

### Éviter les dépassements par la droite<sup>1)</sup>

Si un véhicule est détecté sur la voie gauche, circulant à une vitesse inférieure à celle établie par le conducteur, le véhicule freinera dans les limites de confort du système, pour éviter de la doubler par la droite» fig. 163.

Vous pouvez annuler ce réglage en changeant la vitesse établie ou en appuyant sur la pédale de l'accélérateur. »

<sup>1)</sup> Ou par la droite, dans les pays à circulation à gauche.

La fonction agit à partir de 80 km/h (50 mph). Cette fonction peut ne pas être disponible dans certains pays.

### Dépassements

Si vous activez le clignotant pour un dépassement, l'ACC réduit la distance par rapport au véhicule qui précède pour vous assister dans le dépassement. La vitesse de croisière établie ne sera pas dépassée.

La fonction agit à partir de 80 km/h (50 mph). Cette fonction peut ne pas être disponible dans certains pays.

### Fonction Stop&Go

L'ACC peut freiner le véhicule jusqu'à 0 km/h lorsque le véhicule précédent s'arrête.

L'ACC reste actif et montre pendant quelques secondes sur le combiné d'instruments le message **ACC prêt pour démarrage**. Vous pouvez prolonger ou réactiver cet avertissement en appuyant sur le bouton **RES** ou, en fonction de l'équipement du véhicule, en prenant le volant. Pendant ce temps, la marche reprendra automatiquement reprise si le véhicule précédent avance.

Pour commencer la marche lorsque le message **ACC prêt pour démarrage** cesse d'être affiché, une fois que le véhicule précédent a repris la marche :

- Appuyez brièvement sur la pédale de l'accélérateur.
- **OU** : appuyez sur la touche **RES** ou **SET** du volant multifonction.

L'ACC se désactive pendant l'arrêt dans les cas suivants :

- L'arrêt dure plusieurs minutes.
- Une porte s'ouvre.

### ⚠ AVERTISSEMENT

Si sur l'écran du combiné d'instruments apparaît le message **ACC prêt pour démarrage** et que le véhicule précédent se met en marche, votre véhicule se mettra en marche automatiquement. Dans ce cas, il est possible que les éventuels obstacles se trouvant sur la voie ne soient pas détectés. Cela peut entraîner des accidents et des blessures graves.

- Vérifiez toujours la voie avant chaque début de marche, et si nécessaire, freinez le véhicule.

### Limites du système ACC

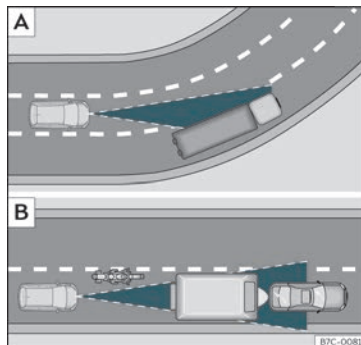
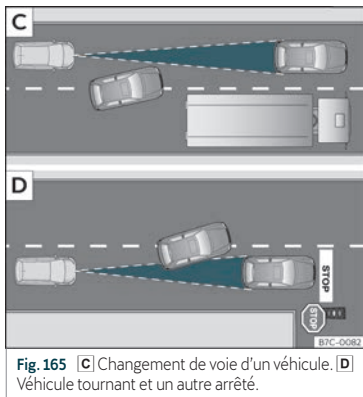

Fig. 164 [A] Véhicule à l'abord d'un virage. [B] Motocycliste circulant à l'avant hors du rayon d'action du capteur radar.



**Fig. 165** [C] Changement de voie d'un véhicule. [D] Véhicule tournant et un autre arrêté.

Les limites du système ACC font qu'il n'est pas approprié dans toutes les situations » au chapitre Brève introduction à la page 249.

CUPRA recommande de ne pas utiliser la fonction dans les cas suivants » :

- Pluie, neige ou brouillard intense.
- Dans la traversée de tunnels.
- En présence de travaux.
- sur des trajets sinueux, par ex. sur des routes de montagne.
- Sur des trajets en tout-terrain.
- Dans des parkings couverts.

- Sur des voies avec des objets métalliques intégrés, par ex. des voies de train ou de tramway.
- Sur des voies avec du gravier.

Faites spécialement attention lorsque vous utilisez l'ACC dans les situations suivantes :

### Dans des virages

L'ACC pourrait ne pas détecter dans un virage le véhicule précédent, ou pourrait régler la distance par rapport à des véhicules qui se trouvent sur d'autres voie » fig. 164 [A].

### Véhicules hors de la zone du capteur

Dans les situations suivantes, l'ACC pourrait ne pas réagir, réagir tard, ou de manière inopportune :

- Véhicules circulant de manière non alignée ou en dehors de la zone de détection du capteur, par exemple, des motos. » fig. 164 [B]
- Véhicules changeant de voie pour aller sur la vôtre, à courte distance de votre véhicule » fig. 165 [C].
- Véhicules portant des charges ou accessoires qui dépassent sur les côtés, à l'arrière ou sur la partie supérieure.

### Objets non détectés

La fonction ACC détecte et réagit uniquement face à des véhicules qui se déplacent dans la même direction. Par conséquent, il ne détecte pas :

- Personnes
- Animaux
- Véhicules circulant en direction contraire ou traversant transversalement
- Autres obstacles immobiles

L'ACC ne réagit pas face à des véhicules arrêtés. Par ex., si un véhicule détecté par l'ACC tourne ou se détache et que devant ce dernier se trouve un véhicule à l'arrêt, l'ACC ne réagira pas face à celui-ci » fig. 165 [D].

### ⚠ AVERTISSEMENT

Si vous utilisez l'ACC dans les situations mentionnées, des accidents et des blessures graves peuvent se produire, et vous pourriez commettre des infractions légales.

### Problèmes et solutions

#### 🚫 ACC indisponible

Le voyant de contrôle s'allume en jaune : »

- Le capteur radar est sale ou déréglé. Tenez compte des indications décrites au début de ce chapitre»» page 238
- Vérifiez la présence de panne ou de dysfonctionnement. Coupez le contact d'allumage du véhicule et remettez-le au bout de quelques minutes.
- Si le problème persiste, faites appel à un atelier spécialisé.

### L'ACC ne fonctionne pas comme attendu

- Assurez-vous que le capteur radar remplit les conditions de bon fonctionnement »» page 238.
- Si les freins surchauffent, le réglage est automatiquement interrompu. Attendez qu'ils refroidissent et vérifiez à nouveau le fonctionnement.
- Les bruits inhabituels pendant le freinage automatique de l'ACC sont normaux et ne sont pas l'indice d'un dysfonctionnement.

### Il est possible que l'ACC ne réagisse pas dans les conditions suivantes :

- La pédale de l'accélérateur ou du frein est actionnée.
- Aucune vitesse n'est enclenchée, ou la vitesse enclenchée est R.
- Le véhicule circule en marche arrière.
- L'ESC est en marche.

- Le conducteur n'a pas attaché la ceinture de sécurité.
- Plusieurs feux stop du véhicule ou de la remorque sont en panne.
- Le régime est trop élevé ou trop faible.
- Le frein à main est actionné.
- Le véhicule circule sur une pente excessive.

## Assistant de maintien de voie (Lane Assist)\*

### Introduction

L'assistant de maintien de voie (Lane Assist) aide le conducteur à rester dans sa voie dans les limites physiques du système. Cette fonction n'est pas adaptée ni conçue pour maintenir automatiquement le véhicule dans la voie.

La caméra située sur le pare-brise permet à l'assistant de maintien de voie de détecter les limites (lignes) de délimitation de la voie. Si le véhicule s'approche trop des lignes de délimitation de la voie, le système avertit le conducteur à travers un mouvement correctif du volant. Le conducteur peut annuler à tout moment l'action corrective de la direction.

Lorsque les clignotants sont allumés, aucun avertissement n'est émis car l'assistant de maintien de voie comprend que vous souhaitez changer de voie.

### Limites du système

Utilisez l'assistant de maintien de voie uniquement sur les autoroutes et les grands axes en bon état.

Le système n'est pas disponible dans les conditions suivantes :

- Lorsque la vitesse est inférieure à 55 km/h (30 mph) environ.
- Lorsque le système ne détecte aucun marquage de voie au sol.
- Dans les virages serrés.
- Temporairement, dans des situations de conduite très dynamique.

### ⚠ AVERTISSEMENT

La technologie intelligente de l'assistant de maintien de voie ne peut pas dépasser les limites imposées par les lois de la physique et par sa nature même. Une utilisation inappropriée ou incontrôlée de l'assistant de maintien de voie peut provoquer des accidents et de graves blessures. Le système ne peut en aucun cas remplacer la vigilance du conducteur ni ses manœuvres au volant.

- Adaptez toujours la vitesse et la distance de sécurité aux véhicules que vous suivez,



aux conditions de visibilité, aux conditions météorologiques, à l'état de la chaussée et à la circulation.

- Laissez toujours les mains sur le volant pour pouvoir intervenir à tout instant. Il revient toujours au conducteur de rester dans sa voie.
- L'assistant de maintien de voie ne détecte pas toutes les marques de la chaussée. Les chaussées, les structures de ces dernières ou les objets en mauvais état peuvent être détectés de manière équivoque, comme des marques sur la chaussée, dans certains cas. Compensez immédiatement toute intervention non souhaitée du système.
- Observez les indications du tableau de bord et intervenez en conséquence si les conditions de circulation le permettent.
- Dans les situations suivantes, des interventions non souhaitées du système peuvent se produire ou le système peut ne pas intervenir du tout. Dans ces cas de figure, le conducteur doit apporter une attention particulière et, le cas échéant, déconnecter temporairement le système d'alerte de maintien de voie :
  - Dans des conditions de conduite très dynamique.
  - En cas de conditions météorologiques adverses ou sur une route en mauvais état.
  - En passant dans des zones de travaux.

– Dans le cas d'une chaussée irrégulière ou d'un passage à gué.

- Observez toujours avec attention les alentours du véhicule et adoptez une conduite proactive.
- Lorsque l'objectif de la caméra est sale, couvert ou endommagé, le fonctionnement de l'assistant de maintien de voie peut être affecté.

### Témoin de contrôle



S'allume en vert

Assistant de maintien de voie activé et disponible.



S'allume en jaune

L'assistant de maintien de voie intervient en modifiant la direction.

Lorsque vous mettez le contact, certains témoins d'alerte et de contrôle s'allument brièvement en guise de vérification. Ils s'éteignent au bout de quelques secondes.

### ⚠ AVERTISSEMENT

Lisez et tenez compte des avertissements de sécurité »» ⚠ au chapitre Témoins d'alerte et de contrôle à la page 90.

### Conduite avec l'assistant de maintien de voie

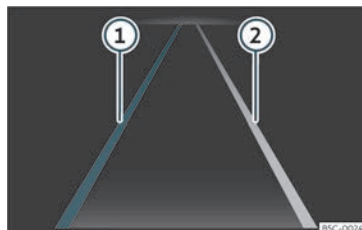



Fig. 166 Sur l'écran du tableau de bord : indications de l'assistant de maintien de voie.

- ① Ligne de voie détectée. Le système intervient en maintenant du côté représenté.
- ② Ligne de voie détectée. Le système n'intervient pas.

### Activation ou désactivation de l'assistant de maintien de voie

Dans certains pays, l'assistant de maintien de voie s'active chaque fois que le contact est mis. L'état connecté ou déconnecté est indiqué dans le menu **Aide à la conduite** du système d'infodivertissement ou dans le menu des systèmes d'aide à la conduite en appuyant sur la touche correspondante. L'assistant de maintien de voie peut être activé ou désactivé dans ces menus.



L'assistant de maintien de voie est prêt à intervenir de manière active à partir d'une vitesse d'environ 60 km/h (35 mph) et s'il détecte les marquages de voie au sol (état du système : activé). Le voyant de contrôle  est allumé en vert. Lorsque le système intervient en modifiant la trajectoire, le voyant de contrôle  passe sur le jaune.

Si le voyant de contrôle du tableau de bord est éteint, cela signifie que l'assistant est activé mais qu'il n'est pas prêt à intervenir, ou qu'il est désactivé.

En allumant un clignotant, le système passe ponctuellement à l'état passif pour permettre de changer de voie de circulation.

Si le conducteur tourne brusquement le volant, le système passe provisoirement au mode passif.

### **Demande d'intervention du conducteur**

Si la direction n'est pas corrigée manuellement, le système avertit le conducteur par un message apparaissant à l'écran du tableau de bord et à l'aide d'avis sonores.

En absence de réaction du conducteur, le système passe à l'état passif.

Indépendamment des manœuvres effectuées sur le volant, à l'aide d'un message sur l'écran du tableau de bord et des avis sonores, le système avertit également le conducteur pour qu'il revienne au milieu de la voie si

la correction de la direction dure plus longtemps que ce qui serait raisonnable.

### **Vibrations du volant**

La situation suivante peut être à l'origine d'une vibration du volant :

- En cas d'intervention brusque sur la direction, le système ne détectant plus la voie.

## Résolution de problèmes

### **Message d'erreur, le système se déconnecte**

- Nettoyez le pare-brise»» page 345
- Vérifiez que le pare-brise n'est pas endommagé dans la zone du champ de vision de la caméra.

### **Le système ne se comporte pas comme prévu**

- Nettoyez régulièrement l'objectif de la caméra et maintenez-le propre, sans poussière, ni givre, ni neige.
- Ne couvrez pas l'objectif de la caméra.
- Vérifiez que le pare-brise n'est pas endommagé dans la zone du champ de vision de la caméra.
- Ne montez aucun objet sur le volant.

En cas de doute, consultez un atelier spécialisé.

## Assistant à la conduite (Travel Assist)

### Introduction

L'assistant à la conduite (Travel Assist) associe un régulateur de vitesse adaptatif (ACC) à un guidage adaptatif dans la voie. Dans les limites du système, le véhicule peut rester à une distance du véhicule qui vous précède prédéfinie par le conducteur et maintenir la position de préférence dans la voie.

Travel Assist utilise les mêmes capteurs que le régulateur de vitesse adaptatif (ACC) et que l'assistant de maintien de voie (Lane Assist). Par conséquent, lisez attentivement les informations relatives à l'ACC»» page 248 et au Lane Assist»» page 254 et tenez compte des limitations de ces systèmes et des instructions qui y figurent.

### **Fourchette de vitesses**

Travel Assist régule à une vitesse comprise entre 30 km/h (20 mph) environ et 210 km/h (130 mph) environ ; dans le cas de la fonction de guidage adaptatif dans la voie, entre 0 km/h (0 mph) et 250 km/h (155 mph)

environ. Cette fourchette peut varier en fonction du marché.

### Conduire avec Travel Assist

Travel Assist contrôle automatiquement la pédale de l'accélérateur, les freins et la direction. De plus, Travel Assist peut, dans la limite de ses possibilités, ralentir le véhicule jusqu'à le stopper derrière un autre arrêté et reprendre automatiquement la marche.

Vous pouvez désactiver à tout moment l'assistant à la conduite.

### Comment savoir si le véhicule est équipé de Travel Assist

Le véhicule est équipé du système Travel Assist si la touche  fig. 169 se trouve sur le volant multifonction.

### Demande d'intervention du conducteur

Si vous relâchez le volant, le système vous demandera, après quelques secondes, de reprendre la maîtrise de la direction en affichant un avis sur l'écran du tableau de bord et en émettant des signaux sonores.

#### AVERTISSEMENT

La technologie intelligente de Travel Assist ne peut pas dépasser les limites imposées par les lois de la physique et fonctionne uniquement dans les limites du système. L'utilisation négligente ou involontaire de

Travel Assist peut entraîner des accidents et des blessures graves. Le système ne remplace en aucun cas la vigilance du conducteur.

- Tenez compte des limites du système et des indications du régulateur de vitesse adaptatif (ACC) et de l'assistant de maintien de voie (Lane Assist).
- Adaptez toujours la vitesse et la distance par rapport au véhicule qui vous précède en fonction de la visibilité, des conditions météorologiques, de l'état de la chaussée et de la circulation.
- N'utilisez jamais Travel Assist si la visibilité est mauvaise, dans de fortes pentes, avec de nombreux virages ou sur une chaussée glissante (par exemple, en cas de neige, de verglas, de pluie ou sur des graviers), ni sur des routes inondées.
- N'utilisez jamais Travel Assist hors des routes, ni sur des axes à la chaussée meuble. Travel Assist est conçu uniquement pour les routes goudronnées.
- Travel Assist ne réagit pas face à des personnes ou des animaux, ni face à des véhicules qui croisent perpendiculairement le véhicule ou s'approchent de lui en sens contraire sur la même voie.
- Freinez immédiatement si Travel Assist ne ralentit pas suffisamment.
- Freinez immédiatement lorsqu'une indication de freinage s'affiche à l'écran du tableau de bord.

- Freinez lorsque, après une indication de freinage, le véhicule roule sans que cela ne soit voulu.
- Gardez toujours les mains sur le volant pour pouvoir contrôler la direction à tout moment. Le conducteur est toujours responsable de maintenir le véhicule sur sa voie.
- Dans la mesure du possible, ne conduisez pas avec des gants. Le système pourrait interpréter que vous ne tenez pas le volant.
- Si une demande d'intervention du conducteur est réclamée sur l'écran du tableau de bord, prenez immédiatement le contrôle du véhicule.
- Soyez toujours prêt à adapter vous-même la vitesse.

## Indications à l'écran du tableau de bord

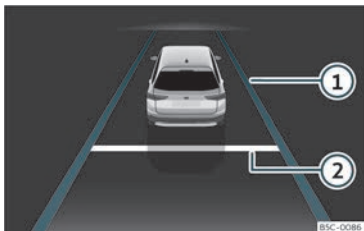

**Fig. 167** Sur l'écran du tableau de bord : indication avec régulation activée.



**Fig. 168** Sur l'écran du tableau de bord : voyants de contrôle.

### Indications à l'écran

» fig. 167

- ① La fonction de guidage adaptatif dans la voie est activée.

- ② Distance réglée.

De plus, en fonction de l'équipement, des voyants de contrôle indiquent l'état du système sur l'écran du tableau de bord :

» fig. 168

- Ⓐ Travel Assist activé, régulateur de vitesse adaptatif et fonction de guidage adaptatif dans la voie activés.
- Ⓑ Travel Assist activé, régulateur de vitesse adaptatif activé et fonction de guidage adaptatif dans la voie en mode passif.
- Ⓒ Travel Assist activé, régulateur de vitesse adaptatif en mode passif et fonction de guidage adaptatif dans la voie activée.
- Ⓓ Travel Assist activé, régulateur de vitesse adaptatif et fonction de guidage adaptatif dans la voie en mode passif.
- Ⓔ Travel Assist désactivé.

Selon l'équipement, plus de détails peuvent s'afficher sur le combiné d'instruments, par exemple les lignes discontinues ou d'autres véhicules de la chaussée.

## Utiliser Travel Assist

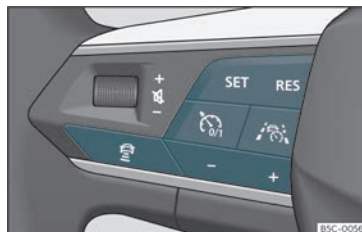

**Fig. 169** Partie gauche du volant multifonction : touches pour utiliser Travel Assist.

### Activer

- Appuyez sur la touche du volant multifonction.

Le voyant de contrôle s'allume en vert. De plus, un avis s'affiche sur l'écran du tableau de bord. Travel Assist maintient la vitesse en cours et la distance prédéfinie par rapport au véhicule qui vous précède. Simultanément, la fonction détecte les marquages au sol et maintient le véhicule dans la voie en guidant le volant.

### Interrompre la régulation

- Appuyez brièvement sur la touche du volant multifonction ou sur la pédale de frein.

La distance ajustée reste enregistrée.

### Effectuer d'autres réglages

Pour ce qui est du reste, Travel Assist s'utilise comme l'ACC»» page 249.

### Problèmes et solutions



Travel Assist n'est pas disponible ou ne fonctionne pas comme prévu

Le voyant de contrôle s'allume en jaune. De plus, un message s'affiche à l'écran du tableau de bord.

- Un dysfonctionnement a été détecté au niveau des capteurs. Consultez les causes et solutions décrites dans»» page 238.
- Les limites du système sont dépassées.
- Si le problème persiste, faites appel à un atelier spécialisé.



Prenez le volant

Le voyant d'avertissement s'allume en blanc ou en rouge, en fonction de l'urgence de votre intervention. De plus, un message est affiché.

- Vous avez lâché le volant pendant quelques secondes. Saisissez le volant et prenez le contrôle du véhicule.

- Les limites du système ont été atteintes. Saisissez le volant et prenez le contrôle du véhicule.

### Travel Assist se déconnecte automatiquement

*Véhicules sans assistant d'urgence (Emergency Assist) :* Vous avez lâché le volant pendant un certain temps.

- Fonctionnement anormal. Adressez-vous à un atelier spécialisé.

### La régulation s'est interrompue de manière inattendue

*Véhicules sans assistant de maintien de voie :* Vous avez allumé un clignotant.

## Assistant d'urgence (Emergency Assist)

### Fonctionnement

L'assistant d'urgence (Emergency Assist) détecte l'inactivité du conducteur et peut maintenir le véhicule dans sa voie et l'arrêter complètement si nécessaire. Ainsi, le système peut contribuer à éviter de manière active les accidents ou à en réduire les conséquences.

L'assistant d'urgence utilise les mêmes capteurs que le régulateur de vitesse adaptatif (ACC) et l'assistant de maintien de voie (Lane Assist). Par conséquent, lisez attentivement les informations relatives à l'ACC »» page 248 et au Lane Assist»» page 254 et tenez compte des limitations de ces systèmes et des instructions qui y figurent.

Si l'assistant d'urgence détecte que le conducteur ne réalise aucune activité, il lui demande de prendre le contrôle du véhicule. Pour ce faire, il émet des avis optiques et sonores et provoque des à-coups avec les freins. Il tend la ceinture de sécurité (en fonction de l'équipement). Le système freine le véhicule et le maintient dans sa voie.

Vous pouvez annuler la régulation à tout moment en bougeant le volant, en accélérant fort ou en freinant.

Pendant la régulation de l'assistant d'urgence, les autres usagers de la route en sont avertis de la manière suivante :

- L'assistant allume rapidement les feux de détresse.

Dès que le véhicule est arrêté, l'assistant intervient de la manière suivante :

- Il active le frein de stationnement électro-

»

### Activer et désactiver

L'assistant d'urgence (Emergency Assist) peut être activé et désactivé depuis le système d'infodivertissement, dans le menu des assistants»» page 96.

Une fois activé, l'assistant d'urgence ne s'enclenche que si les conditions suivantes sont remplies :

- Le régulateur de vitesse adaptatif (ACC) est activé.
- L'assistant à la conduite (Travel Assist) ou l'assistant de maintien de voie (Lane Assist) est connecté.
- Le système a détecté une ligne de délimitation de la voie des deux côtés du véhicule.

### Problèmes et solutions



Assistant d'urgence (Emergency Assist)  
non disponible

Le voyant de contrôle s'allume en jaune. De plus, un message s'affiche à l'écran du tableau de bord.

- Le champ de vision de la caméra est sale. Nettoyez le pare-brise.
- La visibilité de la caméra est réduite par des facteurs météorologiques, par exemple de la neige, des restes de produit nettoyant ou quelque chose qui la recouvre. Nettoyez le pare-brise.

- La visibilité de la caméra est réduite par des accessoires ou des autocollants. Maintenez dégagée la zone autour du champ de vision de la caméra.
- La caméra a été mal ajustée ou est endommagée, par exemple suite à des dommages sur le pare-brise. Vérifiez la présence de tout dommage visible.
- Vérifiez la présence de panne ou de dysfonctionnement. Arrêtez le moteur et redémarrez-le.
- Si le problème persiste, déconnectez l'assistant d'urgence et faites appel à un atelier spécialisé.

### ⚠ AVERTISSEMENT

La technologie intelligente de l'assistant d'urgence (Emergency Assist) ne peut pas dépasser les limites imposées par les lois de la physique et fonctionne uniquement dans les limites du système. Le conducteur est toujours responsable de la conduite du véhicule.

- Adaptez toujours la vitesse et la distance de sécurité par rapport au véhicule qui vous précède en fonction de la visibilité, des conditions météorologiques, de l'état de la chaussée et de la circulation.
- L'assistant d'urgence ne peut pas toujours éviter de lui-même les accidents et les blessures qui peuvent en découler.

- Dans la mesure du possible, ne conduisez pas avec des gants. Le système pourrait interpréter que vous ne tenez pas le volant.
- Si le capteur radar ou la caméra est recouvert(e) ou mal ajusté(e) ou endommagé(e), le système peut intervenir de manière inopportune sur les freins ou sur la direction.
- L'assistant d'urgence ne réagit pas face à des personnes ou des animaux, ni face à des véhicules qui croisent perpendiculairement le véhicule ou s'approchent de lui en sens contraire sur la même voie.

### ⚠ AVERTISSEMENT

L'utilisation négligente ou involontaire de l'assistant d'urgence (Emergency Assist) peut entraîner des accidents et des blessures graves.

- Si le véhicule ne se comporte pas comme prévu, interrompez l'intervention de l'assistant d'urgence en accélérant fort, en freinant ou en bougeant le volant.
- Cessez d'utiliser l'assistant à la conduite (Travel Assist) et l'assistant de maintien de voie (Lane Assist). Faites contrôler le système par un atelier spécialisé.

### i Nota

- Les interventions automatiques sur les freins de l'assistant d'urgence (Emergency Assist) peuvent être interrompues en

appuyant sur la pédale de frein, la pédale d'accélération ou en tournant le volant.

- Les feux de détresse automatiquement activés peuvent être désactivés en appuyant sur l'accélérateur ou le frein, en tournant le volant ou appuyant sur le bouton des feux de détresse.
- En fonction de la situation, l'assistant d'urgence (Emergency Assist) peut freiner le véhicule jusqu'à son arrêt complet.
- Lorsque l'assistant d'urgence (Emergency Assist) est activé, il demeure inactif tant que le contact n'a pas été coupé puis à nouveau mis.

## Assistant de changement de voie (Side Assist) avec assistant de sortie de stationnement (RCTA)\*

### Brève introduction

L'assistant de changement de voie (Side Assist) aide à détecter les véhicules se trouvant derrière nous.

L'assistant de sortie de stationnement (RCTA) intégré aide le conducteur à sortir d'une place de stationnement en bataille et à manœuvrer.

### AVERTISSEMENT

La technologie intelligente de l'assistant de changement de voie (Side Assist) doté de l'assistant de sortie de stationnement (RCTA) intégré ne peut pas dépasser les limites imposées par les lois de la physique et fonctionne uniquement dans les limites du système. L'utilisation négligente ou involontaire de l'assistant de changement de voie ou de l'assistant de sortie de stationnement peut entraîner des accidents et de graves blessures. Le système ne remplace en aucun cas la vigilance du conducteur.

- Adaptez toujours la vitesse et la distance de sécurité par rapport au véhicule précédent selon les conditions de visibilité, la météo, la chaussée et la circulation.
- Laissez toujours les mains sur le volant pour pouvoir intervenir sur la direction à tout instant.
- Prêtez attention aux témoins de contrôle de l'assistant de changement de voie et aux messages de l'écran du combiné d'instruments et agissez selon ce qu'ils vous indiquent.
- L'assistant de changement de voie peut se déclencher en présence d'éléments particuliers sur les côtés du véhicule, notamment des barrières de protection élevées ou mal alignées. Des indications erronées peuvent alors s'afficher.
- N'utilisez jamais l'assistant de changement de voie sur des routes à chaussée meuble. L'assistant de changement de voie

a été conçu pour les routes à chaussée ferme.

- Observez toujours avec attention les alentours du véhicule.
- En présence du rayonnement solaire, il est possible que les voyants de l'assistant de changement de voie soient moins visibles.

### Nota

Si l'assistant de changement de voie avec assistance au stationnement ne fonctionne pas comme décrit dans ce chapitre, ne l'utilisez pas et rendez-vous dans un atelier spécialisé.

## Témoin de contrôle



**Fig. 170** Voyant de contrôle de l'assistant de changement de voie.



**Fig. 171** Voyant de contrôle de l'assistant de changement de voie.

### Témoin de contrôle sur le boîtier des rétroviseurs extérieurs :

#### Témoin allumé

Il s'allume brièvement une seule fois : l'assistant de changement de voie a été activé et est prêt à fonctionner, par exemple en allumant le système.

Il s'allume de manière prolongée : l'assistant de changement de voie a détecté un véhicule dans l'angle mort.

#### Clignote

Un véhicule a été détecté sur la voie contiguë et le clignotant en direction du véhicule détecté a été activé » » » ⚠.

Sur les véhicules équipés de l'assistant de maintien de voie » » » page 254 , cet avertissement a également lieu lorsque le véhicule abandonne sa voie, même sans avoir actionné le clignotant (assistant de changement de voie « Plus » » » page 263 ).

Les témoins s'allument simultanément après avoir mis le contact et doivent s'éteindre au bout de 2 secondes environ, durée nécessaire à la vérification de la fonction.

Si le voyant de contrôle de l'assistant de changement de voie ne fournit aucune indication, cela signifie qu'il n'a détecté à ce moment aucun véhicule juste derrière vous » » » ⚠.

Lorsque la luminosité extérieure est faible, l'intensité avec laquelle s'allument les voyants est atténuée. L'utilisateur peut ajuster l'intensité des voyants de contrôle sur 5 ni-

veaux différents dans le menu du système d'infodivertissement.

#### ⚠ AVERTISSEMENT

**Si vous ignorez les témoins d'alerte allumés et les messages correspondants, le véhicule peut s'arrêter en pleine circulation, en plus de provoquer potentiellement des accidents et de graves blessures.**

- N'ignorez jamais les témoins d'alerte ni les messages.
- Réalisez les opérations nécessaires.

#### ⓘ ATTENTION

**Si vous ignorez les témoins de contrôle allumés et les messages correspondants, vous pouvez endommager votre véhicule.**

### Assistant de changement de voie (Si-de Assist)

L'assistant de changement de voie surveille la zone située à l'arrière du véhicule à l'aide de capteurs radar » » » page 7 . Pour ce faire, le système mesure la distance et la différence de vitesse avec les autres véhicules. L'assistant de changement de voie ne fonctionne pas à une vitesse inférieure à environ 15 km/h (9 mph). Le système communique ses



informations au conducteur au moyen de signaux optiques sur les rétroviseurs extérieurs.

La largeur de la voie n'est pas détectée individuellement, mais prédéfinie dans le système. Par conséquent, si vous circulez sur des voies étroites ou à cheval sur deux voies, les indications pourront être erronées. Le système risque de détecter les véhicules qui circulent sur la voie située à côté de la voie contiguë (le cas échéant) ou des objets fixes tels que les barrières de protection, et d'indiquer ainsi des informations erronées.

#### Indication sur le rétroviseur extérieur

Le voyant de contrôle informe sur le côté correspondant des conditions de circulation à l'arrière du véhicule s'il les estime critiques. Le voyant de contrôle gauche » fig. 170 indique les conditions de circulation du côté gauche du véhicule, et le voyant de contrôle droit » fig. 171 indique les conditions de circulation du côté droit.

Si le véhicule est équipé de glaces ou de films teintés non montés en usine, il est possible que les indications du rétroviseur extérieur ne soient pas clairement ou correctement visibles.

Veillez à assurer la propreté des rétroviseurs extérieurs, ne les recouvrez pas avec des autocollants ou d'autres objets similaires, et nettoyez la neige et la glace qui s'y déposent.

#### Assistant de changement de voie Plus

La fonction Assistant de changement de voie Plus est obtenue par l'activation des fonctions **Assistant de maintien de voie (Lane Assist)** » page 254 et de **Assistant de changement de voie (Side Assist)**. Dans ce cas, ses fonctions sont élargies comme indiqué ci-dessous.

Si le conducteur commence une manœuvre de changement de voie et face à une possible situation critique :

- Le témoin de contrôle clignote sur le rétroviseur correspondant, même si le clignotant n'a pas été activé.
- Le volant vibre pour avertir le conducteur du risque de collision.
- Un couple de braquage correctif est appliqué à la direction pour faire revenir le véhicule sur sa voie.

#### Situations de fonctionnement

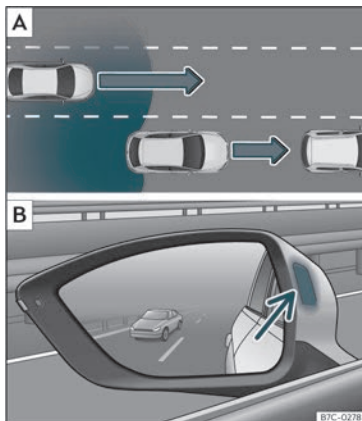

**Fig. 172** Représentation schématique : **A** En cas de dépassement en présence de trafic à l'arrière du véhicule. **B** Indication de l'assistant de changement de voie sur le rétroviseur extérieur gauche.

»

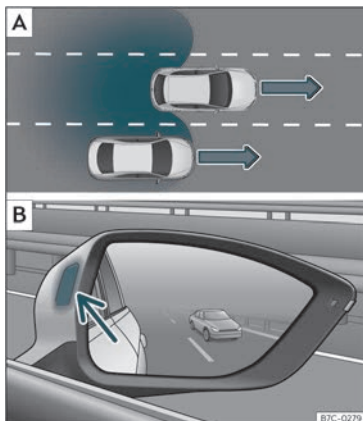

**Fig. 173** Représentation schématique : **A** En cas de dépassement puis de retour sur la voie de droite. **B** Indication de l'assistant de changement de voie sur le rétroviseur extérieur droit.

Dans ces situations, une indication s'affiche sur le rétroviseur extérieur» **fig. 172 B** (flèche) ou» **fig. 173 B** (flèche) :

- Lorsque le véhicule est dépassé par un autre véhicule» **fig. 172 A**.
- Lorsque le véhicule dépasse un autre véhicule» **fig. 173 A** en cas de différence de vitesse d'environ 10 km/h (6 mph). Si le dépassement est considérablement plus rapide, aucune indication ne s'affiche.

Plus un véhicule s'approche rapidement, plus l'indication du rétroviseur extérieur s'affichera tôt, car l'assistant d'angle mort prend en compte la différence de vitesse avec les autres véhicules. C'est pourquoi les indications s'affichent plus ou moins rapidement pour une distance identique avec un autre véhicule.

### Limitations physiques et inhérentes au système

Dans certaines circonstances de conduite, il se peut que l'assistant de changement de voie n'interprète pas correctement les conditions de circulation. Par exemple, dans les situations suivantes :

- dans les virages serrés
- en présence de voies de largeurs différentes
- sur des chaussées très irrégulières
- en cas de mauvaises conditions météorologiques
- en présence de constructions spéciales sur les côtés, par exemple des barrières de protection élevées ou mal alignées.

### Assistant de sortie de stationnement (RCTA)



**Fig. 174** Représentation schématique de l'assistant de sortie de stationnement : zone surveillée autour du véhicule sortant de stationnement.

Au moyen de ses capteurs radars situés dans le pare-chocs arrière» page 238, l'assistant de sortie de stationnement surveille le trafic transversal dans la zone située à l'arrière du véhicule lorsque ce dernier sort en marche arrière d'une place de stationnement en bataille ou lors de manœuvres en présence d'une mauvaise visibilité.

Le système peut émettre un signal sonore s'il détecte qu'un véhicule pertinent de la voie s'approche de la partie arrière du véhicule » **fig. 174**, si la situation le requiert.

Outre le signal sonore, le conducteur est prévenu par le biais d'un signal visuel sur l'écran du système d'infodivertissement. Ce signal prend la forme d'une frange jaune ou

rouge à l'arrière de l'image du véhicule sur l'écran du système d'infodivertissement. La frange indique le côté du véhicule vers lequel un autre véhicule s'approche perpendiculairement<sup>1)</sup>.

### Intervention automatique sur les freins destinée à réduire les dommages

Si l'assistant de sortie de stationnement détecte qu'un usager de la voie s'approche de la partie arrière du véhicule et que le conducteur ne freine pas, le système procède à une intervention automatique sur les freins.

Le système de sortie de stationnement aide le conducteur en intervenant automatiquement sur les freins pour limiter les dommages. Cette intervention automatique a lieu si le véhicule circule en marche arrière à une vitesse comprise entre 1 et 12 km/h (1 à 7 mph) environ. Après avoir détecté que le véhicule s'est arrêté, il le conserve à l'arrêt pendant environ 2 secondes.

Suite à une intervention automatique sur les freins destinée à réduire les dommages, environ 10 secondes devront s'écouler avant que le système ne soit autorisé à en réaliser une autre.

L'intervention automatique sur les freins peut être interrompue en appuyant énergi-

quement sur la pédale d'accélérateur ou la pédale de frein afin de reprendre le contrôle du véhicule.

### AVERTISSEMENT

La technologie intelligente de l'assistant de sortie de stationnement ne peut pas dépasser les limites imposées par les lois de la physique et fonctionne uniquement dans les limites du système. La fonction d'assistance du système de stationnement assisté ne doit pas vous inciter à prendre des risques. Le système ne remplace en aucun cas la vigilance du conducteur.

- N'utilisez jamais ce système en cas de visibilité réduite ou dans les situations de circulation complexes, par exemple sur les voies très fréquentées ou pour traverser plusieurs voies.
- Gardez en permanence le contrôle des environs du véhicule, car le système ne détecte parfois pas à coup sûr les vélos et les piétons.
- L'assistant de sortie de stationnement ne freine pas toujours automatiquement le véhicule jusqu'à ce qu'il s'arrête.

## Gérer les assistants

### Activer et désactiver les assistants

L'assistant de changement de voie doté de l'assistant de sortie de stationnement peut être activé et désactivé dans le menu **Assistants** du système d'infodivertissement ou de l'écran du combiné d'instruments via les commandes au volant. Si le véhicule est équipé d'une caméra multifonction, vous pouvez également y accéder en appuyant sur la touche des systèmes d'assistance au conducteur située sur le levier des feux de route.

Ouvrir le menu **Assistants**

- Side Assist
- Assistant de sortie de stationnement

Si le champ de vérification du tableau de bord ou du système d'infodivertissement affiche , la fonction s'active automatiquement en mettant le contact.

Lorsque l'assistant d'angle mort est prêt à être utilisé, les rétroviseurs extérieurs affichent brièvement une indication à titre de confirmation. »

<sup>1)</sup> Elle s'affiche uniquement si le véhicule est équipé d'un système de stationnement.

Le dernier réglage effectué sur le système demeure actif lors de la mise du contact suivante.

### Conduite avec remorque

L'assistant d'angle mort et l'assistant de sortie de stationnement sont automatiquement désactivés et ne peuvent plus être activés si le dispositif d'attelage pour remorque installé en usine est raccordé électriquement à une remorque ou un dispositif similaire.

Lorsque le conducteur commence à conduire en présence d'une remorque raccordée électriquement au véhicule, un message s'affiche sur l'écran du combiné d'instruments pour lui indiquer que l'assistant d'angle mort et l'assistant de sortie de stationnement ont été désactivés. Après avoir détaché la remorque du véhicule, il sera nécessaire de réactiver ces deux systèmes dans le menu correspondant.

Si le dispositif d'attelage pour remorque équipant le véhicule n'a pas été installé en usine, il est nécessaire de désactiver manuellement l'assistant d'angle mort et l'assistant de sortie de stationnement avant de circuler avec une remorque.

## Freiner et stationner

### Système de freinage

#### Témoins

##### S'allume en rouge

Niveau de liquide de frein trop bas» page 324 ou dysfonctionnement du circuit de freinage.

 Ne continuez pas de rouler !

##### S'allume en rouge

Frein de stationnement électronique» page 268 .

Le témoin s'éteint après avoir déverrouillé le frein de stationnement.

##### S'allume en vert

Fonction Auto Hold activée» page 270 .



##### S'allume en jaune

Plaquettes de frein avant usées.  
Adressez-vous immédiatement à un garage spécialisé.

#### AVERTISSEMENT

• Si le témoin du système de freinage  ne s'éteint pas ou s'il s'allume en cours de route, le niveau du liquide de frein est trop bas ou il existe une panne du système, ce qui engendre un risque d'accident» page 324,

Liquide de freins. Arrêtez-vous. Demandez de l'aide à un technicien.

• Si le témoin du système de freinage  s'allume en même temps que le témoin d'ABS , il se peut que le fonctionnement de l'ABS soit défaillant. Lorsque cette fonction est en panne, les roues arrière peuvent se bloquer. Dans certaines circonstances, l'arrière du véhicule peut déraiper, au risque de perdre le contrôle. Arrêtez-vous et demandez de l'aide à un technicien.

• Si le témoin  s'allume, seul ou en combinaison avec un message à l'écran du combiné d'instruments, rendez-vous immédiatement dans d'un atelier spécialisé pour qu'il contrôle les plaquettes de frein et qu'il remplace celles qui sont usées.

### Informations sur les freins

#### Plaquettes de frein neuves

Au cours des 200 à 300 premiers km (100 à 200 milles), les plaquettes de frein neuves ne possèdent pas encore leur capacité de freinage maximale, car elles doivent d'abord « être rodées ». Vous pouvez compenser ce léger manque d'efficacité des freins en exerçant une pression plus importante sur la pédale de frein. Évitez de surcharger les freins durant le rodage.

### Usure

L'usure des **plaquettes de frein** dépend principalement des conditions d'utilisation et du style de conduite adopté. Cela se produit en particulier en circulation urbaine et sur des tronçons courts, ou avec une conduite très sportive.

En fonction de la vitesse, de la force de freinage et des conditions ambiantes (température, humidité de l'air, par ex.), des bruits peuvent survenir au freinage.

### Humidité ou sels de déneigement

Dans certaines situations (lors du passage à gué de zones inondées, en cas de fortes averses ou après avoir lavé le véhicule, par exemple), l'action de freinage peut être retardée par l'humidité, et le gel en hiver, présents sur les disques et les plaquettes. Les freins doivent d'abord être « séchés par freinage ».

À grande vitesse et lorsque l'essuie-glace est activé, les plaquettes de frein entrent brièvement en contact avec les disques de frein. Cela se produit régulièrement et de manière imperceptible pour le conducteur afin d'améliorer le temps de réponse des freins lorsqu'ils sont mouillés.

De même, si vous roulez sur des chaussées sur lesquelles du sel de déneigement a été répandu et que vous n'avez pas freiné pendant longtemps, la pleine efficacité des

freins ne sera obtenue qu'après un certain retard. La pellicule de sel qui s'est formée sur les disques et plaquettes de frein doit d'abord être éliminée par abrasion lors du freinage.

### Corrosion

De longues périodes d'immobilisation, un kilométrage trop réduit et un manque de sollicitation favorisent la formation de corrosion sur les disques de frein et un encrassement des plaquettes.

Si le système de freinage est peu sollicité ou si de la rouille s'est déjà formée, donnez plusieurs coups de frein énergiques à vitesse élevée pour nettoyer les disques et plaquettes de frein » .

### Défaut du système de freinage

Si vous remarquez que la course de la pédale s'est allongée *de manière soudaine*, il se peut que l'un des deux circuits du système de freinage ait cessé de fonctionner. Rendez-vous à l'atelier spécialisé le plus proche et faites remédier à la perturbation. Roulez à faible allure et n'oubliez pas que la distance de freinage est plus longue et que vous devez exercer une plus forte pression sur la pédale de frein.

### Niveau de liquide de frein trop bas

Si le niveau de liquide de frein est trop bas, des perturbations peuvent survenir dans le système de freinage. Le niveau du liquide est contrôlé électroniquement.

### Servofrein

Le servofrein amplifie la pression que vous exercez sur la pédale de frein. Il fonctionne uniquement lorsque le moteur tourne.

### AVERTISSEMENT

Toute anomalie du système de freinage peut augmenter la distance de freinage et donc entraîner un risque d'accident.

- Les plaquettes et disques de frein neufs doivent d'abord être rodés. Par conséquent, le freinage n'est pas encore optimal lors des 200 premiers km (124 miles). Vous pouvez compenser ce léger manque d'efficacité des freins en exerçant une pression plus importante sur la pédale de frein.
- Lorsque vous circulez sur des routes sinueuses, l'efficacité du freinage peut être réduite.
- Sur les pentes, les freins peuvent surchauffer s'ils sont utilisés trop souvent. Avant de descendre une pente raide, réduisez la vitesse et passez le rapport inférieur. Vous utilisez ainsi le frein moteur et soulagez les freins.
- Un freinage léger et constant provoque une surchauffe des freins et allonge la



distance de freinage. Freinez plutôt par intermittence.

- Ne procédez aux coups de frein destinés à nettoyer le système de freinage que si les conditions de circulation s'y prêtent. Ne mettez jamais en danger les autres usagers de la route : risque d'accident !
- Évitez que le véhicule se déplace lorsque le levier de vitesse est au point mort et que le moteur est arrêté. La distance de freinage s'allonge considérablement lorsque le servofrein ne fonctionne pas.
- Si le frein est soumis à de fortes contraintes, des bulles de vapeur peuvent se former dans les tubes du système de freinage. Ceci réduit l'efficacité des freins.
- Les spoilers avant de deuxième monte ou endommagés peuvent gêner la ventilation des freins et entraîner ainsi leur surchauffe. Avant d'acheter des accessoires, tenez compte des indications correspondantes.

### ⓘ ATTENTION

- Ne mettez jamais les freins en état de « friction » en exerçant une légère pression sur la pédale si vous n'avez pas besoin de freiner. Cela provoquerait la surchauffe des freins et par conséquent l'augmentation de la distance de freinage et de l'usure des freins.
- Avant d'engager votre véhicule sur une longue route à forte déclivité, réduisez votre vitesse et rétrogradez. Vous bénéficiez

ainsi de l'action du frein-moteur et vous ne sollicitez pas autant les freins. Si vous devez néanmoins freiner, faites-le par intermittence et non pas de manière continue.

### ⓘ Nota

- Si le servofrein ne fonctionne pas, parce que le véhicule doit être remorqué ou parce que le servofrein est défectueux, par exemple, vous devez exercer une pression plus forte sur la pédale de frein qu'en temps normal.
- Si vous faites monter ultérieurement un becquet avant, des enjoliveurs intégraux ou d'autres accessoires analogues, veillez à ce que la ventilation des roues avant soit bien assurée sinon le système de freinage risque de chauffer.

## Frein de stationnement électronique





**Fig. 175** Sur la partie inférieure de la console centrale : touche du frein de stationnement électronique.

Le frein de stationnement électronique remplace le frein à main »»» .



### Actionnez le frein de stationnement électronique

Le frein de stationnement électronique peut toujours être activé à condition que le véhicule soit à l'arrêt, même lorsque le contact est coupé. Activez-le chaque fois que vous garez ou quittez le véhicule.

- Tirez la touche  »»» **fig. 175** et maintenez-la en position.
- Le frein de stationnement est activé lorsque le témoin de la touche »»» **fig. 175** (flèche) et le témoin rouge  s'allument sur le combiné d'instruments.

- Relâchez la touche.

### Désactiver le frein de stationnement électronique

- Mettez le contact d'allumage.
- Appuyez sur la touche  » » » **fig. 175**. Appuyez en même temps et avec force sur la pédale de frein ou appuyez légèrement sur la pédale d'accélérateur lorsque le moteur tourne.
- Le témoin de la touche » » » **fig. 175** (flèche) et le témoin *rouge*  du combiné d'instruments s'éteignent.

### Déconnexion automatique du frein de stationnement électronique lors du démarrage

Le frein de stationnement électronique se désactive automatiquement au démarrage si la porte du conducteur est fermée, si ce dernier a bouclé sa ceinture de sécurité et si **l'une** des situations suivantes survient :

- Un rapport de vitesses est engagé ou modifié et la pédale d'accélérateur est légèrement enfoncée.
- Pour faciliter certaines manœuvres, certaines exceptions existent pour autoriser la désactivation automatique du frein de stationnement électronique sans requérir que le conducteur attache sa ceinture de sécurité.

Il est possible d'empêcher le frein de stationnement d'être automatiquement désactivé en tirant vers le haut de manière ininterrompue la touche  » » » **fig. 175** au démarrage.

Le frein de stationnement électronique reste actif tant que la touche  n'a pas été relâchée. Il est ainsi possible de faciliter le démarrage du véhicule lorsqu'il remorque une masse importante » » » page 299 .

### Activation automatique du frein de stationnement électronique en cas de sortie incorrecte du véhicule

Le frein de stationnement électronique est automatiquement activé lors d'une sortie inadéquate du véhicule si :

- Le levier sélecteur se trouve sur la position **D/S** ou **S** ou dans la voie de passage Tiptronic.
- **ET** : le véhicule est à l'arrêt.
- **ET** : la porte du conducteur est ouverte.

### Fonction de freinage d'urgence

Utilisez la fonction de freinage d'urgence uniquement si vous ne pouvez pas arrêter le véhicule avec la pédale de frein » » » .

- Tirez la touche  » » » **fig. 175** et maintenez-la en position pour freiner **énergiquement** le véhicule. Un signal d'alerte sonore retentit au même moment.

- Pour interrompre le freinage, relâchez la touche  ou accélérez.

### AVERTISSEMENT

L'utilisation incorrecte du frein de stationnement électronique peut entraîner des accidents et des blessures graves.

- N'utilisez jamais le frein de stationnement électronique pour freiner le véhicule, sauf en cas d'urgence. La distance de freinage peut être considérablement plus importante car dans certaines circonstances, seules les roues arrière sont freinées. Utilisez toujours la pédale de frein.
- N'accélérez jamais à partir du compartiment moteur lorsqu'une vitesse ou un rapport de vitesses est engagé et que le moteur tourne. Le véhicule peut se déplacer même lorsque le frein de stationnement électronique est activé.
- La pédale de frein se déplace légèrement lors de l'activation ou de la désactivation du frein de stationnement électronique. Veillez à ne pas laisser le pied sous la pédale.

### ATTENTION

Pour éviter que le véhicule ne se déplace involontairement lors du stationnement, activez d'abord le frein de stationnement électronique puis retirez ensuite le pied de la pédale de frein. »

## Nota

- Si la batterie du véhicule est déchargée, il ne sera pas possible de désactiver le frein de stationnement électronique. Utilisez l'aide au démarrage »» page 55.
- Des bruits peuvent se produire lorsque le frein de stationnement électronique est activé ou désactivé.
- Le système réalise sporadiquement des contrôles automatiques et audibles si le véhicule est stationné au bout d'un certain temps si le frein de stationnement électronique n'a pas été utilisé.

## Fonction Auto Hold



**Fig. 176** Sur la partie inférieure de la console centrale : touche de fonction Auto Hold.

Le voyant de contrôle de la touche  »» **fig. 176** reste allumé tant que la fonction Auto Hold est active.

Une fois activée, la fonction Auto Hold aide le conducteur lorsqu'il est nécessaire que le véhicule reste à l'arrêt moteur en marche régulièrement ou pendant une certaine période, par exemple dans une montée, lors de l'arrêt à un feu ou dans les situations de trafic dense en présence d'arrêts intermittents.

Lorsque la fonction Auto Hold est activée, elle empêche automatiquement le véhicule à l'arrêt de se déplacer sans avoir à utiliser la pédale de frein.

Une fois détecté que le véhicule est à l'arrêt et que la pédale de frein cesse d'être actionnée, la fonction Auto Hold l'empêche de se déplacer. Il est possible de retirer le pied de la pédale de frein.



Si le conducteur appuie brièvement sur la pédale d'accélérateur ou accélère pour reprendre la route, la fonction Auto Hold relâche le frein. Le véhicule se met en mouvement en fonction de l'inclinaison de la chaussée.

En cas de variation de l'une des conditions nécessaires pour que la fonction Auto Hold agisse avec le véhicule à l'arrêt, le système se désactive et le témoin de la touche s'éteint »» **fig. 176**. Le frein électronique de stationnement s'active automatiquement en cas de besoin pour garer le véhicule de manière sûre »» .

## Conditions nécessaires pour maintenir le véhicule à l'arrêt à l'aide de la fonction Auto Hold

- La porte du conducteur est fermée.
- La ceinture de sécurité du conducteur est bouclée.
- Le moteur tourne.

## Activation/désactivation la fonction Auto Hold

Appuyez sur la touche  »» . Le témoin de la touche s'éteint lorsque la fonction Auto Hold est désactivée.

## Activation et désactivation automatique de la fonction Auto Hold

Si la fonction Auto Hold a été activée avant de couper le contact à l'aide de la touche , cette fonction restera automatiquement active la prochaine fois que le contact sera remis.

Si cette fonction est inactive avant de couper le contact, elle sera automatiquement désactivée une fois le contact remis.

**La fonction Auto Hold est activée automatiquement si les conditions suivantes sont remplies** (tous les points doivent être remplis **simultanément** »»  ) :

1. Le véhicule doit être maintenu à l'arrêt avec la pédale de frein, à plat ou dans une côte.



2. Le moteur tourne « correctement ».

**Le fonction Auto Hold ne se désactive automatiquement que si les conditions suivantes sont réunies :**

1. En l'absence de l'une des conditions mentionnées dans»» page 270, Conditions nécessaires pour maintenir le véhicule à l'arrêt à l'aide de la fonction Auto Hold.
2. Si le moteur tourne de manière irrégulière ou présente un dysfonctionnement.
3. Si le moteur cale ou s'arrête.
4. Si le conducteur appuie sur l'accélérateur
5. Si l'un des pneus est très peu en contact avec le sol, par exemple en cas de croisement de ponts.

### AVERTISSEMENT

La technologie intelligente de la fonction Auto Hold ne peut pas dépasser les limites imposées par les lois de la physique et fonctionne uniquement dans les limites du système. Le confort accru apporté par la fonction Auto Hold ne devra en aucun cas vous inciter à prendre des risques compromettant la sécurité.

- Ne quittez jamais le véhicule avec le moteur en fonctionnement et la fonction Auto Hold activée.

- La fonction Auto Hold ne peut pas toujours maintenir le véhicule à l'arrêt en montée ou le freiner suffisamment dans une descente (par exemple sur les surfaces glissantes ou gelées).

### Nota

Avant d'entrer dans une installation de lavage automatique, désactivez toujours la fonction Auto Hold, car elle risquerait d'être endommagée par l'activation automatique du frein électronique de stationnement.

## Systèmes de stabilisation et assistance au freinage

### Témoins

#### Témoin allumé

Anomalie de l'ESC ou l'ABS, ou déconnexion provoquée par le système.

L'ESC fonctionne en combinaison avec l'ABS ; si le système ABS est défaillant, le voyant s'allume également.

#### Clignote

ESC ou ASR en cours de fonctionnement.

#### Témoin allumé

ESC désactivé manuellement.

Ou : ESC en mode Sport»» page 273 .

#### Témoin allumé

Défaut sur l'ABS, ou il ne fonctionne pas.

Les témoins s'allument simultanément après avoir mis le contact et doivent s'éteindre au bout de 2 secondes environ, durée nécessaire à la vérification de la fonction.

### Systèmes d'assistance au freinage

#### Contrôle électronique de stabilité (ESC)

L'ESC contribue à améliorer la sécurité. Il réduit le risque de dérapage et améliore la stabilité du véhicule. L'ESC détecte des situations limite de dynamique en cours de route, comme le sous-virage ou le survirage du véhicule, ou encore le patinage des roues motrices. Le véhicule est stabilisé par un freinage ciblé ou une réduction du couple du moteur. Lorsque l'ESC intervient, le témoin  clignote sur le combiné d'instruments.

L'ESC intègre le système antiblocage (ABS), l'assistant au freinage (HBA), la régulation antipatinage (ASR), le blocage électronique de différentiel (EDS), la gestion électronique »

du couple moteur (XDS) et le dispositif de stabilisation de l'attelage\*.

En outre, l'ESC contribue à stabiliser le véhicule en modifiant le couple de braquage.

L'ASR peut être désactivé dans les cas où le patinage des roues est souhaité» page 273.

### Système antiblocage (ABS)

L'ABS empêche le blocage des roues au freinage quasiment jusqu'à l'arrêt du véhicule. Le véhicule demeure toutefois maniable lors d'un freinage à fond ! Maintenez la pédale de frein enfoncée, sans interruption – ne pas pomper ! Ce processus de régulation se manifeste par des pulsations au niveau de la pédale de frein.

Les modifications apportées aux trains roulants ou au dispositif de freinage peuvent gêner considérablement le fonctionnement de l'ABS.

### Assistant au freinage (HBA)

L'assistant au freinage peut réduire la distance de freinage. Il renforce la force de freinage lorsque le conducteur appuie rapidement sur la pédale de frein dans des situations de freinage d'urgence. Ce dernier doit maintenir la pédale de frein enfoncée jusqu'à ce que le danger soit écarté.

### Régulation antipatinage (ASR)

L'ASR réduit la force motrice du moteur lorsque les roues patinent et l'adapte à l'état de la chaussée. Ainsi, le démarrage, l'accélération et le gravisement des chaussées sont facilités.

### Blocage électronique de différentiel (EDS)

Le système EDS freine la roue qui patine et reporte la force motrice sur l'autre roue motrice. Cette fonction est disponible jusqu'à une vitesse d'environ 100 km/h (62 mph).

Pour éviter la surchauffe du disque de frein de la roue freinée, l'EDS se désactive automatiquement en cas de sollicitation exceptionnellement forte. Le véhicule reste opérationnel. L'EDS se reconnecte automatiquement lorsque le frein a refroidi.

### Stabilisation de l'attelage\*

Si vous tractez une remorque, respectez ce qui suit : l'attelage tend généralement à osciller. Lorsque la remorque transfère ses oscillations au véhicule et que l'ESC les détecte, il fera automatiquement freiner le véhicule tracteur dans les limites du système et stabilisera l'ensemble. La stabilisation de l'attelage n'est pas disponible dans tous les pays » page 306.

### Gestion électronique du couple moteur (XDS)

Au moment de prendre un virage, le mécanisme différentiel de l'essieu moteur permet à la roue extérieure de tourner plus vite que celle intérieure. De cette manière, la roue qui tourne plus vite (extérieure) reçoit un couple moteur inférieur à celle intérieure. Cela peut entraîner, dans certaines situations, un couple excessif fourni à la roue intérieure, provoquant son patinage. En revanche la roue extérieure reçoit un couple moteur inférieur à celui qu'elle pourrait transmettre. Cela peut entraîner une perte d'adhérence de l'essieu moteur, dans ce cas de l'essieu avant, ce qui entraîne un sous-virage ou un « allongement » de la trajectoire.

Le système XDS est capable, grâce aux capteurs et signaux de l'ESC, de détecter et corriger cet effet.

Le XDS, grâce à l'ESC, fera freiner les roues intérieures, ce qui compensera l'excès de couple moteur sur la roue motrice intérieure. Cela rendra la trajectoire demandée plus précise.

Le XDS fonctionne en combinaison avec l'ESC et reste toujours actif, même si l'ASR est déconnecté, ou si l'ESC est en mode Sport ou déconnecté.

### Freinage multicollision

Le freinage multicollision consiste en un freinage automatique activé par l'unité de contrôle d'Airbag. L'activation se fait lorsque, en cas d'accident, l'unité de contrôle d'Airbag constate des décélérations au-dessus du niveau d'activation, et que le freinage est géré par le système ESC.

Le freinage multicollision peut aider le conducteur en cas d'accident en intervenant avec un freinage et en réduisant le risque de dérapé et de provoquer d'autres collisions.

Au cours de l'accident, les actions suivantes entraînent le freinage automatique :

- Lorsque le conducteur appuie sur l'accélérateur, le freinage automatique n'a pas lieu.
- Lorsque la pression de freinage provoquée par l'actionnement de la pédale de frein est supérieure à la pression de freinage du système, le véhicule freinera manuellement.
- En cas d'anomalie sur le système ESC, le freinage multicollision ne sera pas disponible.

#### AVERTISSEMENT

En conduisant rapidement sur chaussée gelée, glissante ou mouillée, il est possible de perdre le contrôle du véhicule, ce qui pourrait entraîner de graves blessures pour le conducteur et les passagers.

- Les systèmes ESC, ABS, ASR, EDS ou la gestion électronique du couple-moteur ne sont pas non plus en mesure de dépasser les limites imposées par les lois de la physique. Pensez-y notamment lorsque les routes sont glissantes ou mouillées. Lorsque les systèmes entrent dans la plage de régulation, adaptez immédiatement votre vitesse à l'état de la route et aux conditions de circulation. La multiplication des systèmes de sécurité ne doit pas vous inciter à prendre des risques. Sinon, il existe un risque d'accident !

- Sachez que le risque d'accident augmente lorsque l'on roule à une vitesse élevée, en particulier dans les virages et sur des chaussées glissantes et humides ou lorsque la distance par rapport au véhicule qui précède est insuffisante. Les systèmes ESC, ABS, l'assistant au freinage, l'EDS ou la gestion électronique du couple-moteur ne peuvent éviter les accidents : risque d'accident !



- Accélérez avec prudence sur des chaussées glissantes (sur le gel et la neige, par ex.). Malgré les systèmes de régulation, les roues motrices peuvent patiner et altérer la stabilité de la conduite : risque d'accident !

#### Nota

- L'ABS et l'ASR interviendront sans problème uniquement si les pneus des quatre roues sont identiques. Des circonférences de roulement de pneus différentes peuvent

entraîner une réduction indésirable de la puissance du moteur.

- Lors des processus de régulation des systèmes décrits, des bruits de fonctionnement peuvent survenir.

- Si les témoins  ou  s'allument, il pourrait s'agir d'un défaut» page 89.

- D'éventuelles modifications apportées au véhicule (par exemple au moteur, au système de freinage, au châssis ou à la combinaison roue/pneu) peuvent avoir une influence sur le fonctionnement de l'ABS, ASR et EDS.

### Activer et désactiver l'ESC

L'ESC s'active automatiquement en démarant le moteur, il ne fonctionne qu'avec le moteur en marche et il intègre les système ABS, EDS et ASR.

#### Désactiver et activer l'ASC en mode « Sport »

- L'ESC en mode « Sport » peut être désactivé et activé en utilisant le système d'infodivertissement» page 92. Dans les véhicules avec système d'information du conducteur\*, l'indication correspondante s'affiche. »

En mode « Sport », les interventions de l'ESC sont limitées et l'ASR est complètement désactivé. En outre, le témoin  s'allume dans le combiné d'instruments.

### Désactiver et activer l'ESC

Sur certaines versions du modèle, en plus du système antipatinage (ASR), le programme électronique de stabilité (EC) peut également être désactivé.

- L'ESC peut être activé et désactivé depuis le système d'infodivertissement en appuyant sur la touche  > **Assistance à la conduite > Menu ESC** >> page 96. Dans les véhicules avec système d'information du conducteur\*, l'indication correspondante s'affiche.

Lorsque l'ESC est désactivé, le témoin de contrôle  s'allume sur le tableau de bord.

### ESC en mode « Offroad »

À l'aide de la commande rotative (Driving Experience button), sélectionnez le profil Offroad pour l'activer >> page 232. Les interventions ASR ainsi que celles de l'EDS et du système ABS sont adaptées aux terrains irréguliers.

Lors des situations exceptionnelles suivantes, il peut être utile d'activer le profil Offroad pour permettre aux roues de patiner :

- Pour « avancer et reculer » dans le but de libérer le véhicule embourbé.
- Pour conduire dans la neige profonde ou sur un sol peu ferme.
- Pour conduire sur une chaussée irrégulière avec les roues allégées en grande partie de leur charge (croisement de ponts).
- Descentes prononcées et freinage sur chaussée non stabilisée.

Pour votre sécurité, nous vous recommandons de désactiver le profil Offroad lorsqu'il n'est pas absolument nécessaire.

Pour **désactiver** le profil « Offroad », sélectionnez un autre profil de conduite.

### ESC en mode « Snow »

À l'aide de la commande rotative (Driving Experience button), sélectionnez le profil « Snow » pour l'activer >> page 232. Les interventions du contrôle de traction ASR s'adaptent à l'adhérence des chaussées enneigées.

Pour **désactiver** le profil « Snow », sélectionnez un autre profil de conduite.

### AVERTISSEMENT

Activez l'ESC Sport uniquement si l'aptitude à conduire et les conditions de circulation le permettent. Risque de dérapage !

- Avec l'ESC en mode Sport, la fonction stabilisatrice est limitée afin d'offrir une

conduite plus sportive. Les roues motrices peuvent patiner et le véhicule peut déra- per.

- Si l'ESC est désactivé, la fonction de stabilité du véhicule n'est pas disponible.

### AVERTISSEMENT

Nous vous conseillons d'activer le mode Offroad ou uniquement de désactiver l'ASR si l'expérience du conducteur et les conditions de circulation l'autorisent. Risque de dérapage !

- Lorsque le mode Offroad est activé, la fonction de stabilisation est limitée. Surtout si la chaussée est lisse et glissante, les roues motrices peuvent patiner et le véhicule peut déra- per.

### Nota

- Si le mode Sport de l'ESC est sélectionné, le régulateur de vitesse\* se désactive.
- En mode ESC OFF, l'ESC se réactive temporairement pour aider le conducteur durant le freinage en passant à nouveau en mode passif lorsqu'il relâche la pédale de frein (en fonction de la version du modèle).

## Stationner

### Garer le véhicule

Respectez les dispositions légales lorsque vous stationnez ou gardez le véhicule.

Lorsque vous vous gardez, tenez compte de ce qui suit :

- Gardez le véhicule sur une chaussée appropriée »» » .
- Actionnez le frein de stationnement électronique »» page 268 .
- Placez le levier de sélection sur la position P.
- Arrêtez le moteur et coupez le contact. Tournez légèrement le volant pour que le dispositif de blocage de direction s'enclenche.
- Emmenez toutes les clés du véhicule lorsque vous le quittez.

### De plus, dans les montées et les pentes raides

Avant de couper le moteur, tournez le volant de sorte que, si le véhicule garé se déplace, il roule jusqu'à ce que le trottoir le bloque.

- Dans des pentes, tournez les roues avant de sorte qu'elles soient placées contre le trottoir.

- Dans des côtes, tournez les roues avant de sorte qu'elles soient orientées vers le centre de la chaussée.

### AVERTISSEMENT

- Évitez de garer le véhicule dans des zones où les gaz d'échappement peuvent entrer en contact avec de l'herbe sèche, des broussailles, du carburant renversé ou des matières inflammables.
- Ne laissez pas de passagers à l'intérieur d'un véhicule fermé, ils pourraient ne pas être en mesure d'ouvrir les portes ou les fenêtres. Les portes fermées empêchent toute possibilité de sauvetage.
- Les enfants ne doivent pas être laissés seuls dans le véhicule. Ils pourraient manipuler le frein à main ou le levier de vitesse, ce qui entraînerait un déplacement incontrôlable du véhicule.
- Selon la saison, des températures mettant en danger la vie peuvent être atteintes à bord d'un véhicule en stationnement.

## Aides au stationnement et à la manœuvre

### Assistant aux manœuvres de stationnement (Park Assist)\*

#### Brève introduction

Le système de stationnement assisté est une fonction additionnelle du ParkPilot »» page 283 qui aide le conducteur à trouver une place libre pour se garer selon les manières suivantes :

- se garer en marche arrière en créneau et en bataille sur une place adéquate,
- se garer en marche avant en bataille sur une place adéquate,
- sortir d'une place de stationnement en créneau en marche avant.

Sur les véhicules équipés de série du système de stationnement assisté et du système d'infodivertissement, la zone avant, la zone arrière et les côtés s'affichent accompagnés de la position des obstacles par rapport au véhicule.

Le système de stationnement assisté est soumis à certaines limitations inhérentes au »

système et son utilisation requiert une attention particulière de la part du conducteur »» 

### AVERTISSEMENT

La technologie du système de stationnement assisté est régie par un ensemble de limitations inhérentes au système lui-même et à l'emploi de capteurs à ultrasons. L'utilisation du système de stationnement assisté ne devra en aucun cas vous inciter à prendre des risques compromettant la sécurité. Le système ne remplace en aucun cas la vigilance du conducteur.

- Tout mouvement accidentel du véhicule peut provoquer des blessures graves.
- Adaptez toujours la vitesse et le style de conduite aux conditions de visibilité, à la météo, à la chaussée et à la circulation.
- Certaines surfaces d'objets et de vêtements ne peuvent pas refléter les signaux des capteurs à ultrason. Le système ne peut pas détecter, ou détecte incorrectement, les objets en question et les personnes qui portent ces vêtements.
- Les signaux des capteurs à ultrason peuvent être affectés par des sources sonores externes. Dans des circonstances déterminées, cela peut empêcher la détection de personnes ou d'objets.
- Les capteurs à ultrason peuvent présenter des angles morts dans lesquels les personnes et les objets ne peuvent pas être détectés.

- Gardez en permanence le contrôle des environs du véhicule, car les capteurs à ultrason ne détectent pas les jeunes enfants, les animaux ou certains objets dans toutes les situations.

### AVERTISSEMENT

Les braquages rapides du volant lors d'un stationnement ou d'une sortie de stationnement à l'aide du système de stationnement assisté peuvent causer de graves blessures.

- Ne tenez pas le volant pendant les manœuvres de stationnement et de sortie de stationnement tant que le système ne vous l'indique pas. Autrement, cela désactive le système pendant la manœuvre, se traduisant par l'annulation du stationnement.

### ATTENTION

- Dans certains cas, les capteurs à ultrasons ne détectent pas certains objets susceptibles d'endommager le véhicule, par exemple les timons de remorque, les barres, les clôtures, les poteaux ou les arbres fins, ou un hayon arrière ouvert ou en train de s'ouvrir.
- Certains accessoires montés en deuxième monte sur le véhicule, tels que les porte-vélos, peuvent entraver le fonctionnement du système de stationnement assisté et causer des dommages.

• Le système de stationnement assisté prend comme référence les véhicules stationnés, les bordures de trottoirs et d'autres objets. Veillez à ce que les pneus et les jantes ne soient pas endommagés lors des stationnements. Si nécessaire, interrompez la manœuvre de stationnement au moment opportun afin d'éviter les dommages sur le véhicule.

- Les capteurs à ultrason du pare-chocs peuvent être endommagés ou déplacés s'ils subissent un choc, par exemple lors d'un stationnement ou d'une sortie de stationnement.
- Si vous utilisez des équipements à haute pression ou à vapeur pour nettoyer les capteurs à ultrason, ne les appliquez directement sur ces derniers que brièvement et maintenez-les toujours à une distance supérieure à 10 cm.
- Une plaque d'immatriculation ou un support pour plaque minéralogique à l'avant ou à l'arrière aux dimensions supérieures à celles de l'espace destiné à la plaque d'immatriculation ou une plaque d'immatriculation courbée ou déformée peut provoquer :
  - Des détections erronées.
  - La perte de visibilité des capteurs.
  - L'annulation de la manœuvre de stationnement ou un stationnement défectueux.

- En cas de capteur à ultrason défectueux, la zone correspondant à ce groupe de capteurs (avant ou arrière) se désactive et ne peut pas être activée tant que la panne n'a pas été réparée. Les capteurs de l'autre pare-chocs pourront tout de même continuer à être utilisés normalement. Si le système présente un défaut, rendez-vous dans un atelier spécialisé. CUPRA recommande de se rendre chez un revendeur spécialisé CUPRA ou chez tout revendeur du réseau SEAT.

#### Nota

- Pour garantir le bon fonctionnement du système, gardez les capteurs à ultrason du pare-chocs propres, exempts de neige et de gel, et ne les couvrez pas d'autocollants ou d'autres objets.
- Certaines sources sonores telles que l'asphalte rugueux ou les pavés, et le bruit des autres véhicules peuvent inciter le système de stationnement assisté ou le ParkPilot à émettre des avertissements erronés. La présence d'objets métalliques peut aussi nuire à la manœuvre.
- Pour vous familiariser avec le système et ses fonctionnalités, CUPRA conseille de vous entraîner à la manipulation du système de stationnement assisté dans un lieu peu fréquenté ou sur un parking.

### Description du système de stationnement assisté

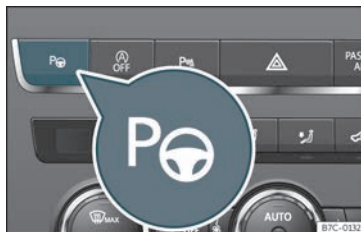

Fig. 177 Sur la console centrale supérieure : touche permettant de connecter le système de stationnement assisté.

Les composants du système de stationnement assisté sont les capteurs à ultrasons situés dans les pare-chocs avant et arrière, la touche **P** (fig. 177) servant à connecter et déconnecter le système et les indications à l'écran du tableau de bord.

#### Conditions nécessaires pour se garer

- La régulation antipatinage (ASR) doit être connectée»» page 273.
- Vitesse lors du passage à côté de la place de stationnement (stationnement en créneau) : ne pas dépasser **40 km/h (25 mph)** environ.
- Vitesse lors du passage à côté de la place de stationnement (stationnement en bataille)

le) : ne pas dépasser **20 km/h (12 mph)** environ.

- Maintenir une distance comprise entre **0,5 et 2,0 mètres** en passant à côté de la place de stationnement.
- Longueur de la place (stationnement en créneau) : **longueur du véhicule + 0,8 mètres**.
- Longueur de la place (stationnement en bataille) : **longueur du véhicule + 0,8 mètres**.
- Ne pas dépasser les **7 km/h (4 mph)** environ lors du stationnement.

#### Conditions nécessaires pour sortir d'un stationnement (uniquement pour le stationnement en créneau)

- La régulation antipatinage (ASR) doit être connectée»» page 273.
- Longueur de la place : **longueur du véhicule + 0,5 mètres**.
- Ne pas dépasser une vitesse de **7 km/h (4 mph)** environ lors de la sortie du stationnement.

#### Achèvement prématuré ou interruption automatique des manœuvres de stationnement ou de sortie de stationnement

Le système de stationnement assisté interrompt les manœuvres de stationnement ou »

de sortie de stationnement dans les cas suivants :

- La touche **P** est enfoncée.
- Une vitesse d'environ 7 km/h (4 mph) est dépassée.
- Le conducteur prend le contrôle du volant.
- La manœuvre de stationnement n'est pas achevée alors que 6 minutes se sont écoulées depuis l'activation de l'assistant aux manœuvres de stationnement.
- Il y a une panne dans le système (le système est temporairement indisponible).
- L'ASR se déconnecte.
- L'ASR ou l'ESC effectue un réglage.
- La porte du conducteur s'ouvre.

Afin de reprendre la manœuvre, aucune de ces situations ne doit se présenter et il faut appuyer à nouveau sur la touche **P**.

### Particularités

Le système de stationnement assisté est soumis à des certaines limitations inhérentes au système. De ce fait, il n'est par exemple pas possible de stationner ni de sortir d'un stationnement dans des virages serrés à l'aide de ce système.

Lors d'un stationnement ou d'une sortie de stationnement, un bref signal retentit pour demander au conducteur de passer en marche avant ou marche arrière (selon le cas).

Lors de manœuvres successives, l'assistant indique le changement de rapport au conducteur au plus tard lorsqu'il émet un signal sonore continu (objet présent à  $\leq 30$  cm) dans le Park Pilot.

Lorsque le système de stationnement assisté tourne le volant alors que le véhicule est à l'arrêt, le symbole  apparaît également à l'écran du combiné d'instruments. Tandis que le symbole s'affiche sur le tableau de bord, appuyez sur la pédale de frein pour que les roues tournent avec le véhicule à l'arrêt. Le nombre de manœuvres requises par le système pour effectuer le stationnement sera ainsi réduit.

### Conduite avec remorque

Le système de stationnement assisté ne peut pas être connecté si le dispositif de remorquage monté d'usine » page 299 est relié électriquement à une remorque.

### Après avoir changé une roue

Si, après avoir remplacé une roue, le véhicule cesse de stationner ou de sortir d'un stationnement correctement, il est possible que la circonférence de la nouvelle roue soit différente et que le système ait besoin de s'y adapter. Cette adaptation est automatique et s'effectue pendant la marche. La réalisation de braquages lents dans les deux directions à 20 km/h (12 mph) maximum pendant quelques minutes peut faciliter ce processus

d'adaptation »  au chapitre Brève introduction à la page 276.



## Sélectionner un mode de stationnement



Fig. 178 Sur l'écran du tableau de bord : affichage du système de stationnement assisté avec affichage réduit.

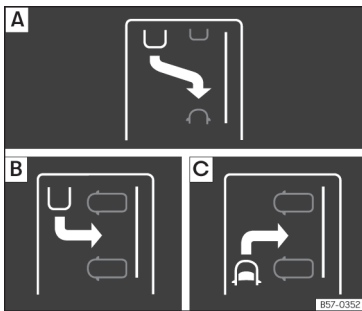

Fig. 179 Sur l'écran du tableau de bord : indication des modes de stationnement.

Le stationnement assisté dispose de 3 modes de stationnement :

- A Stationnement en créneau.
- B Stationnement en bataille en marche arrière.
- C Stationnement en bataille en marche avant.

### Sélectionner un mode de stationnement au préalable devant la place

Suite à l'activation du système de stationnement assisté et la détection d'une place de stationnement, un mode de stationnement est proposé à l'écran du combiné d'instruments. Le système de stationnement assisté sélectionne automatiquement le mode de stationnement. Le mode sélectionné s'affiche à l'écran du combiné d'instruments >>> fig. 178. L'affichage réduit d'autres modes de stationnement possibles est également représenté >>> fig. 179. Si le mode sélectionné par le système ne correspond pas au mode souhaité, vous pouvez sélectionner un autre mode en appuyant à nouveau sur la touche P >>> fig. 177.

- Les conditions requises pour stationner à l'aide du système de stationnement assisté doivent être remplies >>> page 277.
- Appuyez sur la touche P.
- Lorsque le système est activé, un témoin de contrôle s'allume sur la touche P. De

plus, le mode de stationnement sélectionné s'affiche à l'écran du combiné d'instruments et un autre mode de stationnement qu'il est possible de sélectionner est indiqué sur l'affichage réduit.

- Activez le clignotant correspondant au côté de la chaussée sur lequel vous souhaitez vous garer. L'écran du tableau de bord affiche le côté correspondant de la chaussée. Par défaut, si le clignotant n'est pas allumé, le système propose de stationner à droite dans le sens de circulation.

- Si nécessaire, appuyez à nouveau sur la touche P pour changer de mode de stationnement.

- Une fois que vous avez fait défiler tous les modes de stationnement possibles, si vous appuyez à nouveau sur la touche P, le système se désactive.

- Si nécessaire, appuyez de nouveau sur la touche P pour réactiver le système.

- Suivez les indications affichées à l'écran du combiné d'instruments tout en restant attentif à la circulation et passez à côté de la place de stationnement avec le véhicule.

### Cas particulier de place de stationnement en bataille pour se garer vers l'avant sans passer devant la place au préalable

- Les conditions requises pour stationner à l'aide du système de stationnement assisté doivent être remplies >>> page 277.

»

- Dirigez-vous en marche avant vers la place de stationnement tout en restant attentif à la circulation et arrêtez le véhicule avec l'avant en partie à l'intérieur de la place de parking.
- Appuyez sur la touche **P** une fois.

- Lorsque le système est activé, un témoin de contrôle s'allume sur la touche **P**. De plus, le mode de stationnement sélectionné s'affiche à l'écran du combiné d'instruments sans affichage réduit.

- Lâchez le volant »»  au chapitre Brève introduction à la page 276.

## Stationner avec le système de stationnement assisté

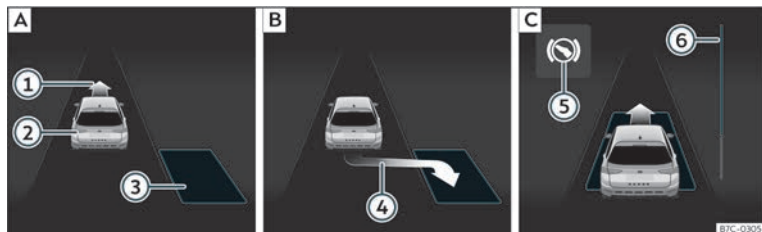

**Fig. 180** Sur l'écran du tableau de bord : stationner en créneau. **[A]** Chercher une place de stationnement. **[B]** Position de stationnement. **[C]** Manœuvrer.

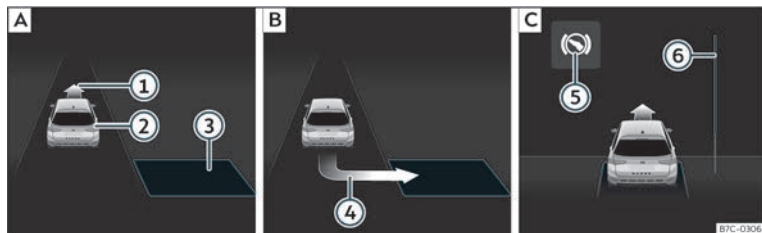

**Fig. 181** Sur l'écran du tableau de bord : stationner en bataille. **[A]** Chercher une place de stationnement. **[B]** Position de stationnement. **[C]** Manœuvrer.

- ① Indication de circulation en marche avant
- ② Son propre véhicule

- ③ Place de stationnement détectée
- ④ Indication de stationnement

- ⑤ Indication d'enfoncer le pédale de frein
- ⑥ Barre de progression

Les conditions requises pour stationner à l'aide du système de stationnement assisté doivent être remplies»» page 277 et le mode de stationnement doit être sélectionné »» page 279.

### Stationnement

- Regardez sur l'affichage de l'écran du combiné d'instruments si la place « appropriée » a été détectée et si la position correcte pour stationner»» fig. 180 [B] ou»» fig. 181 [B] a été atteinte. La place sera considérée comme « appropriée » si l'indication de stationnement (4) apparaît à l'écran du combiné d'instruments.
- Arrêtez le véhicule et après une brève pause, passez en marche arrière.
- Lâchez le volant »» Δ au chapitre Brève introduction à la page 276.
- Tenez compte du message suivant : **Intervention sur la direction active. Surveillez les alentours !** Tout en surveillant les alentours, accélérez progressivement avec précaution jusqu'à 7 km/h (4 mph) maximum. Pendant la manœuvre de stationnement, le système prend **uniquement** le contrôle de la direction. **En tant que conducteur, vous devez accélérer, embrayer si nécessaire, changer de vitesse et freiner.**
- Reculez jusqu'à ce que retentisse le signal continu du ParkPilot ; **OU** : reculez jusqu'à ce que l'indication de passer en marche avant

»» fig. 180 [C] ou»» fig. 181 [C] apparaisse à l'écran du tableau de bord ; **OU** : reculez jusqu'à ce que le message **Park Assist terminé** apparaisse à l'écran du tableau de bord. La barre de progression (6) indique la distance à parcourir»» page 281.

- Appuyez sur la pédale de frein jusqu'à ce que le système de stationnement assisté ait fini de réaliser les braquages du volant ; **OU** : jusqu'à ce que le symbole (5) s'éteigne sur l'écran du tableau de bord.
- Passez la 1re vitesse.
- Reculez jusqu'à ce que retentisse le signal continu du ParkPilot ; **OU** : avancez jusqu'à ce que l'indication de passer en marche arrière apparaisse sur l'écran du tableau de bord. Le système de stationnement assisté dirige le véhicule en marche avant et en marche arrière jusqu'à ce qu'il soit centré sur la place»» fig. 180 [C] ou»» fig. 181 [C].
- Afin d'obtenir un résultat optimal, attendez que le système de stationnement assisté ait terminé de tourner le volant à la fin de chaque manœuvre. La manœuvre de stationnement est achevée lorsque le message correspondant apparaît à l'écran du combiné d'instruments et, le cas échéant, lorsqu'un signal sonore retentit.

### Barres de progression

La barre de progression »» fig. 180 (6) et»» fig. 181 (6) affiche sym-

boliquement la distance relative qu'il reste à parcourir à l'écran du combiné d'instruments. Plus la distance est grande, plus la barre de progression est remplie. En circulant en marche avant, le contenu de la barre de progression diminue vers le haut, et en circulant en marche arrière, il diminue vers le bas.

### Nota

Si pendant le stationnement, la manœuvre est achevée de manière anticipée, il est possible que le résultat ne soit pas optimal.

### Sortir d'un stationnement avec le système de stationnement assisté (uniquement avec les stationnements en créneau)

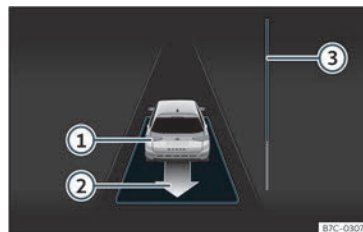



Fig. 182 Sur l'écran du tableau de bord : sortir d'une place de stationnement en créneau.

- ① Votre propre véhicule avec la marche arrière engagée
- ② Indication de la manœuvre proposée pour sortir du stationnement
- ③ Barre de progression servant à indiquer la distance qu'il reste à parcourir

### Sortir d'un stationnement (stationnement en créneau)

Les conditions requises pour sortir d'un stationnement à l'aide du système de stationnement assisté doivent être remplies»» page 277.

- Appuyez sur la touche **P**»» fig. 177. Lorsque le système est activé, un témoin de contrôle s'allume sur la touche **P**.
- Activez le clignotant correspondant au côté de la chaussée sur lequel vous souhaitez sortir de la place de stationnement.
- Engagez la marche arrière.
- Lâchez le volant »»  au chapitre Brève introduction à la page 276. Tenez compte du message suivant : **Dir. autom. activée. Surveillez les alentours.** Tout en surveillant les alentours, accélérez progressivement avec précaution jusqu'à 7 km/h (4 mph) maximum. Pendant la manœuvre de sortie du stationnement, le système prend **uniquement** le contrôle de la direction. **En tant que conducteur, vous devez accélérer,**

**embrayer si nécessaire, changer de vitesse et freiner.**

- Reculez jusqu'à ce que retentisse le signal continu du ParkPilot ; **OU** : reculez jusqu'à ce que l'indication de passer en marche avant apparaisse sur l'écran du tableau de bord. La barre de progression»» fig. 182 ③ indique la distance à parcourir»» page 281.
- Appuyez sur la pédale de frein jusqu'à ce que le système de stationnement assisté ait fini de réaliser les braquages du volant ; **OU** : appuyez sur la pédale de frein jusqu'à ce que le symbole  s'éteigne sur l'écran du tableau de bord.
- Reculez jusqu'à ce que retentisse le signal continu du ParkPilot ; **OU** : avancez jusqu'à ce que l'indication de passer en marche arrière apparaisse sur l'écran du tableau de bord. Le système de stationnement assisté dirige le véhicule en marche avant et en marche arrière jusqu'à ce qu'il puisse sortir de sa place.
- Le véhicule peut sortir de sa place lorsque le message correspondant apparaît à l'écran du combiné d'instruments et, le cas échéant, lorsqu'un signal sonore retentit. Prenez le contrôle de la direction à l'aide de l'angle de braquage ajusté par le système de stationnement assisté.
- En tenant compte de la circulation, sortez de votre place de stationnement.

### Intervention automatique du système de stationnement assisté sur les freins

Le système de stationnement assisté aide le conducteur en intervenant automatiquement sur les freins dans certains cas.

Le conducteur est toujours responsable du freinage à temps »» .

### Intervention automatique sur les freins pour éviter de dépasser la vitesse autorisée

Afin d'éviter de dépasser la vitesse autorisée d'environ 7 km/h (4 mph) lors du stationnement et de la sortie de stationnement, une intervention automatique peut avoir lieu sur les freins. Suite à l'intervention automatique sur les freins, les manœuvres de stationnement ou de sortie de stationnement peuvent être poursuivies.

Une intervention automatique se produit sur les freins uniquement à chaque tentative de stationnement ou de sortie de stationnement. Si les 7 km/h (4 mph) environ sont de nouveau dépassés, l'opération correspondante est interrompue.

### Intervention automatique sur les freins destinée à réduire les dommages

En fonction de certaines conditions, le système de stationnement assisté peut freiner le véhicule automatiquement face à un

obstacle en actionnant et en maintenant la pédale de frein brièvement actionnée » » ⚠. Le conducteur doit ensuite enfoncer la pédale de frein.

Une intervention automatique sur les freins visant à réduire des dommages entraîne l'achèvement de la manœuvre de stationnement.

### ⚠ AVERTISSEMENT

L'intervention automatique sur les freins du système de stationnement assisté ne devra en aucun cas vous inciter à prendre des risques compromettant la sécurité. Le système ne remplace en aucun cas la vigilance du conducteur.

- Le système de stationnement assisté est soumis à des certaines limitations inhérentes au système. Il se peut que dans certaines situations, l'intervention automatique sur les freins fonctionne uniquement de façon limitée ou ne fonctionne pas.
- Soyez toujours prêt à freiner vous-même le véhicule.
- L'intervention automatique sur les freins s'achève au bout de 1,5 seconde environ. C'est ensuite à vous de freiner le véhicule.

## Système d'aide aux manœuvres de stationnement (Park Pilot)

### Brève introduction

Ces systèmes d'assistance vous aident à vous garer et à manœuvrer :

- Aide au stationnement Plus » » page 284. Il s'agit d'un assistant qui informe de manière visuelle et sonore des obstacles détectés devant et derrière le véhicule » » page 284.
- Aide au stationnement arrière » » page 288. Il s'agit d'un assistant qui informe de manière visuelle et sonore des obstacles détectés derrière le véhicule » » page 288.

### ⚠ AVERTISSEMENT

- Faites attention à la circulation et aux alentours du véhicule en regardant directement. Les systèmes d'assistance ne remplacent pas l'attention du conducteur. La responsabilité incombe toujours au conducteur.
- Les capteurs ont des zones mortes dans lesquelles ils ne peuvent détecter ni personnes ni objets. Faites particulièrement attention aux enfants et aux animaux.
- Restez toujours attentif aux alentours du véhicule : utilisez également les rétroviseurs.

### ⓘ ATTENTION

Les fonctions de l'Assistance au stationnement peuvent être affectées par plusieurs facteurs pouvant causer des dommages :

- Dans certains cas, le système ne détecte et ne représente pas certains objets :
  - Des chaînes, des timons de remorque, des barres, des clôtures, des poteaux et des arbres fins ;
  - Des objets se trouvant au-dessus des capteurs, tels que la saillie d'un mur ;
  - Des objets présentant des surfaces ou des structures précises, tels que des grillages en fer ou de la neige poudreuse ;
- Certaines surfaces d'objets et de vêtements ne peuvent pas refléter les signaux des capteurs à ultrason. Le système ne peut pas détecter, ou détecte incorrectement, les objets en question et les personnes qui portent ces vêtements.
- Les signaux des capteurs peuvent être affectés par des sources sonores externes. Cela peut empêcher la détection de personnes ou d'objets.
- Lorsque le système vous averti de la proximité d'un obstacle bas, il se peut que, si vous continuez à vous rapprocher, cet obstacle bas disparaisse de la portée de mesure ; vous ne serez donc plus averti de la présence de cet obstacle. Dans certaines circonstances, des objets tels que des bordures hautes, qui pourraient endommager

»

la partie basse du véhicule, ne sont pas détectés.

- Si les avertissements de l'Aide au stationnement sont ignorés, le véhicule peut subir des dommages considérables.
- Les dégâts sur la calandre, le pare-chocs, le passage de roue et les soubassements peuvent modifier l'orientation des capteurs. Cela peut affecter le fonctionnement de l'aide au stationnement. Faites contrôler le fonctionnement chez un atelier spécialisé.
- Une plaque d'immatriculation dont les dimensions dépassent l'emplacement prévu ou une plaque d'immatriculation courbée ou déformée peut entraîner de fausses détections ou la perte de visibilité des capteurs.

### Nota

- L'affichage sur l'écran du système d'infodivertissement apparaît avec un léger décalage.
- Dans des situations concrètes, le système peut vous avertir alors qu'il n'y a aucun obstacle dans la zone détectée :
  - Sols accidentés, pavés ou avec des herbes très développées.
  - Sources externes d'ultrasons, comme d'autres véhicules équipés de systèmes à ultrasons.

- En cas de fortes averses, de chutes de neige intenses, de grêle ou de gaz d'échappement denses.
- Si la plaque d'immatriculation n'est pas parfaitement collée à la surface du pare-chocs.
- À l'approche du sommet d'une côte.
- Pour assurer un fonctionnement correct, maintenez les capteurs propres, exempts de neige et de glace, et ne les recouvrez pas d'adhésif ou d'autres objets.
- Si vous nettoyez les capteurs avec un équipement à haute pression ou à vapeur, procédez à un nettoyage très rapide et maintenez toujours une distance supérieure à 10 cm.
- Certains accessoires montés à l'avant du véhicule, tels que les supports pour plaque minéralogique publicitaire, peuvent entraîner le fonctionnement de l'aide au stationnement.
- Nous vous recommandons de vous entraîner au stationnement dans une zone sans circulation.
- Vous pouvez modifier le volume ou la tonalité des signaux et des indications»» page 289.
- Veuillez tenir compte des remarques sur la traction d'une remorque»» page 289 .

## Aide au stationnement Plus\*

### Description



Fig. 183 Affichage de l'aide au stationnement à l'écran du système d'infodivertissement.

L'**Aide au stationnement Plus** assiste le conducteur en émettant des avertissements sonores et visuels concernant des objets détectés devant et derrière le véhicule.

Les pare-chocs possèdent des capteurs intégrés. Quand ils détectent un obstacle, ils l'indiquent par des signaux sonores et dans le système d'infodivertissement»» **fig. 183** .

En cas d'approche d'un obstacle, vous pouvez savoir s'il s'agit de l'avant ou de l'arrière du véhicule en choisissant différentes fréquences sonores.

La portée de mesure approximative des capteurs est de :

- (A) 1,20 m
- (B) 1,60 m
- (C) 0,90 m

Au fur et à mesure que vous vous rapprochez de l'obstacle, la fréquence des signaux sonores augmente. À 0,30 m, le signal est continu : arrêtez-vous !

Si la distance est maintenue, le volume de l'avertissement diminue au bout de 4 secondes environ.

Afin d'afficher toute la périphérie du véhicule, il est nécessaire de le déplacer de quelques mètres vers l'avant ou l'arrière. Ainsi, les zones manquantes sont balayées et la présence d'obstacles sur les côtés du véhicule (C) est signalée.

### Particularités du ParkPilot à affichage périphérique

La zone balayée sur le côté du véhicule est automatiquement masquée dans les situations suivantes :

- Lorsqu'une porte du véhicule s'ouvre.
- Lorsque l'ASR est déconnecté.
- Lorsque l'ASR ou l'ESC effectue un réglage.
- Si le véhicule reste à l'arrêt pendant plus de 3 minutes environ.

### Utilisation de l'Aide au stationnement

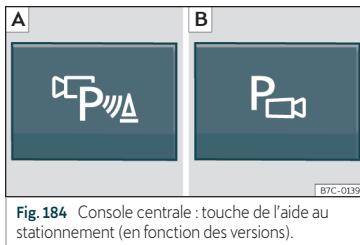



Fig. 184 Console centrale : touche de l'aide au stationnement (en fonction des versions).

#### Activation et désactivation manuelle de l'aide au stationnement

- Appuyez sur la touche **P** une fois.

#### Désactivation manuelle de l'affichage de l'Aide au stationnement (les signaux sonores demeurent actifs)

- Appuyez sur une touche du menu principal du système d'infodivertissement monté d'usine.
- **OU** : appuyez sur la touche de fonction **PRÉCÉDENT** .

#### Activation automatique de l'Aide au stationnement

- Engagez la marche arrière.
- **OU** : si vous roulez à moins de 15 km/h (9 mph) et que vous rencontrez un obstacle, celui-ci est détecté lorsqu'il se trouve à

moins de 95 cm environ. Si l'activation automatique est mise, un affichage réduit apparaît.

- **OU** : lorsque le véhicule recule.

#### Désactivation automatique de l'Aide au stationnement

- Roulez à plus de 15 km/h (9 mph) en marche avant.
- **OU** : amenez le levier sélecteur en position **P**.

#### Suppression temporaire de la tonalité de l'Aide au stationnement

- Appuyez sur la touche de fonction .

#### Passage de l'affichage réduit au mode plein écran

- Engagez la marche arrière.
- **OU** : appuyez sur la représentation du véhicule de l'affichage réduit.

#### Passage à l'image de l'assistant de marche arrière (Rear View Camera « RVC »)

- Engagez la marche arrière.
- **OU** : appuyez sur la touche de fonction **RVC**.

Lorsque le système est allumé, un signal de confirmation retentit et le symbole de la touche s'allume.

## Activation automatique

Lorsque l'**Aide au stationnement Plus** est activée automatiquement, la représentation du véhicule et les segments s'affichent à l'écran.

Fonctionne uniquement lorsque le véhicule ralentit pour la première fois à une vitesse inférieure à 15 km/h (9 mph) environ.

Si elle est désactivée à l'aide de la touche P<sup>MA</sup>, l'une des actions suivantes devra être réalisée pour qu'elle s'active de nouveau automatiquement :

- Couper le contact d'allumage et le remettre.
- **OU** : roulez en marche avant à plus de 15 km/h (9 mph) environ.
- **OU** : mettre et retirer le levier de la position **P**.
- **OU** : activer et désactiver l'activation automatique dans le système d'infodivertissement.

L'activation automatique de l'aide au stationnement peut être activée et désactivée dans le système d'infodivertissement » page 92 » page 96 :

- Mettez le contact d'allumage.
- Sélectionnez : touche de l'infodivertissement  > **RÉGLAGES** > **Stationner et manœuvrer**.

- Sélectionnez **Activation automatique**. Si la case est cochée, la fonction est activée.

Si elle a été activée automatiquement, seul un avertissement sonore sera émis lorsque les obstacles à l'avant se situent à moins de 50 cm environ.

### ⓘ ATTENTION

L'activation automatique de l'Aide au stationnement ne fonctionne qu'en cas de circulation très lente. Si le style de conduite n'est pas adapté aux circonstances, il risque de provoquer un accident ou des lésions graves.

## Segments de l'indication visuelle





**Fig. 185** Affichage de l'aide au stationnement à l'écran du système d'infodivertissement.

L'indication optique des segments fonctionne de la manière suivante :

- **Segments blancs** : l'obstacle est à plus de 30 cm environ, hors de la trajectoire ou dans le sens contraire du déplacement. Ils s'affichent également lorsque le frein de stationnement électronique est activé.
- **Segments jaunes** : les obstacles se situent dans la trajectoire du véhicule et à plus de 30 cm de distance environ.
- **Segments rouges** : les obstacles se situent à moins de 30 cm environ.

Un sillage indiquera la trajectoire estimée vers l'avant ou vers l'arrière, en fonction de la vitesse engagée.

Lorsque l'obstacle se trouve dans le sens du véhicule, l'avertissement sonore correspondant est émis.

Lorsque l'avant-dernier segment apparaît, cela signifie que vous avez atteint la zone de collision. Dans la zone de collision, les obstacles sont représentés en rouge (y compris ceux situés hors du parcours). Arrêtez-vous ! » »  au chapitre Brève introduction à la page 283, » »  au chapitre Brève introduction à la page 283 !

Si le véhicule est équipé du système Top View Camera, l'affichage de l'aide au stationnement apparaîtra en fonction de la vue sélectionnée dans le système Top View Camera.



## Régler les indications et les signaux acoustiques

Les indications et les signaux sonores sont réglés dans le système d'infodivertissement » page 92 :

### Réglages

Activation automatique	On/off
Volume à l'avant*	Volume dans la zone avant et latérale.
Volume à l'arrière*	Volume à l'arrière.
Réduction du volume	Avec l'aide au stationnement activée, le volume de la source audio est réduit en fonction de l'option choisie.
Réglage/tonalité du son à l'avant*	Fréquence (sonorité) de la tonalité dans la zone avant.
Réglage/tonalité du son à l'arrière*	Tonalité du son à l'arrière.

### Messages de défaut

Si un message d'erreur ou de défaut de l'aide au stationnement apparaît sur le combiné d'instruments, une anomalie existe.

Si l'anomalie ne disparaît pas avant de couper le contact, lors de la prochaine activation

de l'aide au stationnement, elle ne sera pas indiquée.

En cas de défaut sur l'un des capteurs arrière, seuls les obstacles présents dans la zone **(A)** » fig. 183 s'afficheront. En cas de défaut sur l'un des capteurs avant, seuls les obstacles présents dans la zone **(B)** s'afficheront. Le symbole **(A)** s'affiche.

Nous vous recommandons de vous rendre dans un atelier spécialisé pour corriger la panne.

### Conduite avec remorque

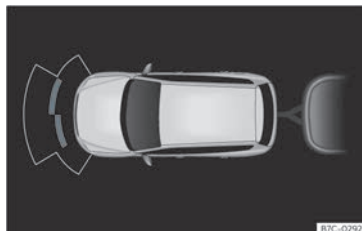

**Fig. 186** Affichage de l'aide au stationnement sur l'écran lorsqu'une remorque est attelée au véhicule.

Sur les véhicules équipés d'un attelage pour remorque monté d'usine, si la remorque est attelée, les capteurs arrière ne s'activent pas lorsque la marche arrière est enclenchée ou

que vous appuyez sur la touche **P**, de sorte que ni l'écran ni les signaux sonores n'indiquent la présence éventuelle d'objets à l'arrière et sur les côtés du véhicule.

Seuls les objets détectés à l'avant seront affichés à l'écran et l'affichage de la trajectoire sera masqué.

### Fonction de freinage en cours de manœuvre\*

La fonction de freinage d'urgence sert à réduire les dommages des éventuelles collisions.

En fonction de l'équipement du véhicule et si le système d'aide au stationnement est actif, la fonction de freinage en cours de manœuvre active le freinage d'urgence lorsqu'un obstacle présentant un danger de collision est détecté sur la trajectoire en marche avant ou arrière.

La fonction ne freine pas le véhicule en cas d'activation automatique du système d'aide au stationnement. Elle est activée lorsque la vitesse de la manœuvre est comprise entre 2,5-10 km/h (1,5-6 mph) pour la zone avant, et entre 1,5-10 km/h (1-6 mph) pour la zone arrière.

Une fois déclenchée, la fonction de freinage en cours de manœuvre demeure inactive dans le sens de la marche concerné sur



5 mètres. La fonction est réactivée en cas de changement de rapport ou de position du levier sélecteur. Les limites de l'aide au stationnement s'appliquent.

La fonction de freinage en cours de manœuvre peut être réglée dans le système d'infodivertissement : touche de fonction  > **RÉGLAGES** > **Stationner et manœuvrer**.

- **on** : autorise l'utilisation de la fonction de freinage en cours de manœuvre.
- **off** : interdit l'utilisation de la fonction de freinage en cours de manœuvre.

### Suspension temporaire du freinage d'urgence

- Après avoir désactivé la fonction à l'aide de la touche de **Freinage en cours de manœuvre** de l'écran **Aide au stationnement** du système d'infodivertissement.
- Lors de l'ouverture des portes, du coffre à bagages ou du capot du véhicule.

## Aide au stationnement arrière\*

### Description

L'**aide au stationnement arrière** est un assistant optique et sonore qui indique les obstacles se trouvant *derrière* le véhicule.



Des capteurs sont intégrés au pare-chocs arrière. Quand ces derniers détectent un obstacle, ils l'indiquent à l'aide de signaux sonores et à l'écran du système d'infodivertissement.

Si le véhicule est équipé du système Top View Camera\*, l'aide au stationnement arrière préviendra le conducteur sous forme de signal sonore s'il détecte des objets à proximité de la partie arrière du véhicule et affichera l'image de Top View Camera\* sur l'écran du système d'infodivertissement afin d'obtenir l'image réelle des objets situés autour du véhicule.

Veillez particulièrement à ce que les capteurs ne soient pas recouverts notamment par des autocollants, des résidus ou de la saleté pour éviter de nuire au fonctionnement du système. Indications de nettoyage»» page 347.

La portée de mesure approximative des capteurs arrière est de :

- Zone latérale : 0,60 m
- Zone centrale : 1,60 m

Au fur et à mesure que vous vous rapprochez de l'obstacle, la fréquence des signaux sonores augmente. À environ 0,30 m, le signal est continu : arrêtez-vous ! »»  au chapitre Brève introduction à la page 283, »»  au chapitre Brève introduction à la page 283!

Si la distance est maintenue, le volume de l'avertissement diminue au bout de 4 secondes environ.

### Utilisation de l'Aide au stationnement

#### Activation de l'aide au stationnement

- Engagez la marche arrière.

#### Désactivation de l'aide au stationnement

- Amenez le levier sélecteur en position **P**, **N** ou **D**.

Si vous placez le levier en position **N** ou **D**, le système reste actif pendant environ 8 secondes avant d'être désactivé. Durant ce délai, l'aide au stationnement se désactive si :

- le levier sélecteur est placé en position **P**.
- **OU**, le véhicule dépasse 15 km/h (9 mph) en marche avant.

Si le système Top View Camera\* équipe le véhicule, l'aide au stationnement arrière est immédiatement désactivée après avoir désengagé la marche arrière.

### Désactivation manuelle de l'affichage de l'Aide au stationnement (les signaux sonores demeurent actifs)

- Appuyez sur une touche du menu principal du système d'infodivertissement monté d'usine.
- **OU** : appuyez sur la touche de fonction **PRÉCÉDENT** ➔.

### Suppression temporaire de la tonalité de l'Aide au stationnement

- Appuyez sur la touche de fonction  $\text{X}$ . Si le système Top View Camera\* équipe le véhicule, il sera impossible d'utiliser la suppression temporaire du signal sonore de l'aide au stationnement.

### Passage de l'affichage réduit au mode plein écran

- Engagez la marche arrière.
- **OU** : sur les véhicules équipés d'assistant de marche arrière (Rear View Camera « RVC »), appuyez sur l'icône de la voiture de l'affichage réduit.

### Passage à l'image de l'assistant de marche arrière (Rear View Camera « RVC »)

- Engagez la marche arrière.
- **OU** : appuyez sur l'icône de fonction **RVC**.

### Régler les indications et les signaux acoustiques

Les indications et les signaux sonores sont réglés dans le système d'infodivertissement »» page 92.

- **Volume à l'arrière\*** : volume dans la zone arrière.
- **Réglages/tonalité du son arrière\*** : tonalité du son à l'arrière.
- **Réduction du volume** : avec l'aide au stationnement activée, le volume de la source audio est réduit en fonction de l'option choisie.

### Messages de défaut

Si un message d'erreur ou de défaut de l'aide au stationnement apparaît sur le combiné d'instruments, une anomalie existe.

Si l'anomalie ne disparaît pas avant de couper le contact, lors de la prochaine activation de l'aide au stationnement, elle ne sera pas indiquée.

Si un capteur est défectueux, le symbole  $\Delta$  s'affiche sur l'écran système d'infodivertissement.

Nous vous recommandons de vous rendre dans un atelier spécialisé pour corriger la panne.

### Dispositif pour remorque

Sur les véhicules équipés d'un attelage pour remorque monté d'usine, lorsque la remorque est attelée, l'aide au stationnement ne s'active pas quand on enclenche la marche arrière.

### Segments de l'indication visuelle

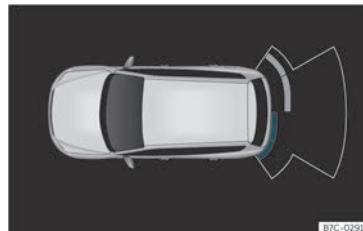

Fig. 187 Affichage de l'aide au stationnement à l'écran du système d'infodivertissement.

À l'aide des segments apparaissant à l'arrière du véhicule, vous pouvez évaluer l'écart avec les obstacles.



L'indication optique des segments fonctionne de la manière suivante :

- **Segments blancs** : l'obstacle est à plus de 30 cm environ, hors de la trajectoire ou dans le sens contraire du déplacement. Ils s'affichent également lorsque »

le frein de stationnement électronique est activé.

- **Segments jaunes** : les obstacles se situent dans la trajectoire du véhicule et à plus de 30 cm de distance environ.
- **Segments rouges** : les obstacles se situent à moins de 30 cm environ.

Si l'obstacle se trouve dans le sens de circulation du véhicule, le signal sonore correspondant retentira.

À mesure que le véhicule s'approche d'un obstacle, les segments s'afficheront de plus en plus proches du véhicule. Lorsque l'avant-dernier segment apparaît, cela signifie que vous avez atteint la zone de collision. Dans la zone de collision, les obstacles sont représentés en rouge (y compris ceux situés hors du parcours). Arrêtez de reculer » »  au chapitre Brève introduction à la page 283, » »  au chapitre Brève introduction à la page 283 !

### Si le véhicule est équipé de Top View Camera\*

Si le véhicule est équipé de Top View Camera\*, il n'affiche pas de segments.

L'aide au stationnement prévient immédiatement le conducteur sous forme d'un signal sonore en cas de détection d'objets à proximité de l'arrière du véhicule et affiche l'image du système Top View Camera\* afin d'ob-

tenir l'image réelle des objets situés autour du véhicule.

## Assistant de manœuvres avec remorque (Trailer Assist)

### Brève introduction

L'assistant de manœuvres avec remorque aide le conducteur pendant la marche arrière et les manœuvres avec une remorque.

En déplaçant la commande rotative des rétroviseurs extérieurs, l'assistant dirige la remorque attelée. Le conducteur doit accélérer, changer de vitesse et freiner !

### Limites du système

Dans certains cas, la caméra ne détecte pas certains objets susceptibles d'endommager le véhicule, par exemple les attelages de remorque, les barres, les clôtures, les poteaux ou les arbres fins, ou un hayon arrière ouvert ou en train de s'ouvrir.

Pour garantir le bon fonctionnement du système, veillez à conserver la caméra propre, exempte de neige et de gel, et ne la recouvrez pas d'autocollants ni d'autres objets. Ne pas exposer le timon d'attelage aux effets des intempéries.

N'utilisez l'assistant de manœuvres avec remorque que lorsque le hayon est bien refermé.

### ATTENTION

L'aide à la manœuvre avec remorque ne détecte pas les alentours du véhicule. Aucune détection d'obstacle n'est effectuée. Le conducteur doit évaluer lui-même s'il peut manœuvrer le véhicule tracteur et la remorque en toute sécurité.

- **Observez toujours le mouvement de la remorque et, si nécessaire, interrompez de manière active la manœuvre pour éviter tout dommage. Même si l'assistant de manœuvres avec remorque est correctement utilisé, la remorque peut parfois se déplacer d'une manière différente de celle prévue.**
- **Ne vous fiez pas uniquement aux indications de l'écran du tableau de bord.**

### Nota

L'assistant de manœuvres avec remorque se désactive automatiquement 10 minutes environ après avoir été activé. L'assistant se désactive également au bout de 3 minutes si le conducteur n'a effectué aucune action.

## Caractéristiques requises

Pour que l'assistant de manœuvres avec remorque fonctionne, les conditions suivantes doivent être remplies :

- Le moteur tourne.
- L'ESC doit être activé.
- La portière du conducteur et le hayon du coffre doivent être fermés.
- Les rétroviseurs extérieurs doivent être repliés.
- Une remorque à un ou deux essieux non articulés doit être attelée et connectée électriquement.
- L'ensemble véhicule tracteur/remorque doit être à l'arrêt.
- L'angle de flexion maximum ne doit pas être dépassé.
- La longueur du timon de la remorque doit avoir été déterminé.

### Déterminer la longueur du timon de la remorque

L'assistant de manœuvres avec remorque a besoin de certaines manœuvres de braquage ou de trajets en virage pour pouvoir déterminer la longueur du timon de la remorque. Plus la longueur du timon sera déterminée avec exactitude, plus grands seront les angles disponibles pour manœuvrer. L'assistant répartit les butées finales maximales

disponibles de l'indicateur d'angle en quatre niveaux : 30°, 45°, 60° et 75° environ.

#### Nota

Pour des raisons techniques, l'assistant de manœuvres avec remorque ne peut pas toujours détecter correctement les remorques équipées de feux arrière de la technologie LED.

## Utilisation

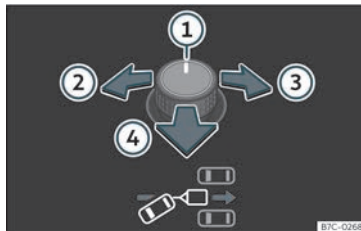

Fig. 188 Commande rotative des rétroviseurs extérieurs : régler l'angle de la remorque.

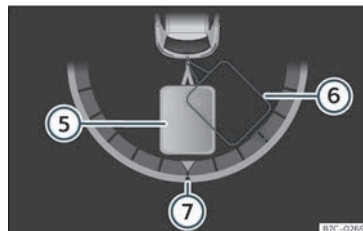

Fig. 189 Afficheur du combiné d'instruments : passer en marche arrière

Légende de la **fig. 188**, >>> **fig. 189** :

- ① Commande rotative des rétroviseurs extérieurs
- ② Orientation de la remorque vers la gauche
- ③ Orientation de la remorque vers la droite
- ④ Déplacer le véhicule en direction du dispositif de remorquage.
- ⑤ Position réelle de la remorque
- ⑥ Position voulue de la remorque
- ⑦ Position zéro de l'indicateur d'angle

### Manœuvrer avec l'ensemble véhicule tracteur et remorque

Les exigences du système >>> page 291 doivent être satisfaites.

- Engagez la marche arrière.

»

- Appuyez sur la touche **P**.
- Lâchez le volant **>>>** **△**.
- Faites basculer la commande rotative jusqu'à la direction voulue **>>>** **fig. 188**. L'écran du tableau de bord affiche à titre d'information une représentation de l'ensemble du véhicule tracteur et de la remorque dans sa position actuelle **>>>** **fig. 189**.
- Reculez en accélérant lentement. Surveillez les alentours !
- Le cas échéant, corrigez l'angle avec la commande rotative. Appuyez sur la commande vers la gauche ou vers la droite : l'ensemble se déplacera vers la gauche ou vers la droite. Appuyez sur la commande vers l'arrière : le véhicule suivra la remorque.
- Reculez et avancez le levier jusqu'à la position souhaitée.
- La manœuvre est achevée lorsque le message correspondant apparaît à l'écran du tableau de bord et, le cas échéant, lorsqu'un signal sonore retentit.

### Intervention automatique sur les freins

Le système de manœuvres avec remorque aide le conducteur en intervenant automatiquement sur les freins dans certains cas.

Le conducteur est toujours responsable du freinage à temps **>>>** **△**.

Dans les situations suivantes, une intervention automatique peut avoir lieu sur les freins, avec la désactivation de la fonction :

- La vitesse déterminée est dépassée.
- Le conducteur tient le volant. Le véhicule est automatiquement freiné jusqu'à son arrêt.
- La touche **P** a été actionnée pendant la manœuvre ou la portière du conducteur a été ouverte.

#### **△** AVERTISSEMENT

Les braquages rapides du volant peuvent provoquer de graves blessures.

- Ne tenez pas le volant pendant la manœuvre tant que le système ne vous l'indique pas.
- Exception : Si une situation de danger se présente, intervenez et contrôlez la direction du véhicule.

#### **△** AVERTISSEMENT

Ne laissez pas l'intervention automatique sur les freins vous faire prendre des risques pouvant compromettre la sécurité. Le système ne remplace en aucun cas la vigilance du conducteur.

- Le système de manœuvres avec remorque est soumis à certaines limitations inhérentes au système. Il se peut que dans certaines situations, l'intervention automati-

que sur les freins fonctionne uniquement de façon limitée ou ne fonctionne pas.

- Soyez toujours prêt à freiner vous-même le véhicule.
- L'intervention automatique sur les freins s'achève au bout de 1,5 seconde environ après l'arrêt du véhicule. C'est ensuite à vous de freiner le véhicule.

#### **i** Nota

Les rétroviseurs externes ne peuvent pas être réglés avec l'assistant activé. Le réglage programmé pour le rétroviseur du passager avant peut par contre être activé **>>>** page 135.

### Problèmes et solutions

**Caméra sans visibilité, message d'erreur, système désactivé**

- Nettoyez la caméra ou retirez tout adhésif ou accessoires de celle-ci **>>>** page 347.
- Vérifiez la présence de dommages visibles.

**Le système se comporte de manière différente aux prévisions**

Il peut y avoir plusieurs causes :

- La caméra est sale **>>>** page 347. En plus de la poussière et de la neige, la visibilité de la

caméra peut être réduite par des résidus de détergent ou par un revêtement.

- Les exigences du système » page 291 doivent être satisfaites.
- La caméra est recouverte d'eau.
- Le véhicule est endommagé dans la zone de la caméra, par exemple, en raison d'un choc lors du stationnement.
- Le champ de vision de la caméra est bloqué par un accessoire, par exemple, un système de porte-vélos.
- Des modifications de la peinture ou des modifications structurelles, par exemple sur la partie avant du véhicule ou sur le châssis, ont été apportées dans la zone de la caméra.

#### Solution dans tous les cas

- Déconnectez temporairement le système.
- Vérifiez si l'une des causes indiquées ci-dessus est présente.
- Une fois la source du problème éliminée, vous pouvez reconnecter le système.
- Si le système se comporte toujours de manière imprévisible, demandez à un atelier spécialisé de le réviser.

## Système de vision périphérique (Top View Camera)\*

### Breve introduction

À l'aide de 4 caméras, le système génère une représentation qui s'affiche sur l'écran du système d'infodivertissement. Les caméras sont situées dans la calandre du radiateur, sur les rétroviseurs extérieurs et sur le hayon arrière.

Les fonctions et les symboles du système de vision périphérique peuvent varier suivant que le véhicule est équipé ou non de ParkPilot.

### ⚠ AVERTISSEMENT

L'image des caméras ne permet pas de calculer avec précision la distance à laquelle se trouvent les obstacles (personnes, véhicules, etc.), c'est pourquoi son utilisation pourrait provoquer des accidents et des blessures graves.

- Les objectifs des caméras augmentent et déforment le champ de vision et les objets peuvent être observés sur l'écran de manière différente de la réalité ou peu précise.
- En raison de la résolution de l'écran ou si les conditions lumineuses sont insuffisantes, certains objets tels que les grilles ou les poteaux étroits ne sont parfois pas affichés ou affichés partiellement.

- Les caméras comportent des angles morts dans lesquels les personnes et les objets ne peuvent pas être détectés.

### ⚠ AVERTISSEMENT

La technologie intelligente du système de vision périphérique (Top View Camera\*) ne peut pas dépasser les limites imposées par les lois de la physique, et fonctionne uniquement dans les limites du système. Le confort accru apporté par le système de vision périphérique ne devra en aucun cas vous inciter à prendre des risques compromettant la sécurité. L'utilisation négligente ou involontaire du système peut entraîner des accidents et des blessures graves. Le système ne remplace en aucun cas la vigilance du conducteur.

- Adaptez la vitesse du véhicule et votre style de conduite aux conditions météorologiques et de visibilité ainsi qu'à l'état de la chaussée et à la circulation.
- Ne vous laissez pas distraire de la circulation avec les images sur l'écran.
- Gardez en permanence le contrôle des environs du véhicule, car le système ne détecte pas les enfants, les animaux et certains autres objets dans toutes les situations.
- Il est probable que le système ne puisse pas représenter clairement toutes les zones.

»

**ATTENTION**

- Les images de la caméra affichées à l'écran sont uniquement bidimensionnelles. En raison du manque de profondeur spatiale, les objets qui dépassent de la chaussée ou les cavités de celle-ci ne sont parfois pas visibles ou sont visibles avec difficulté.
- Dans certaines circonstances, la caméra ne détecte pas les objets tels que les barres, les barrières, les poteaux ou les arbres fins susceptibles d'endommager le véhicule.
- Le système affiche les lignes et les places auxiliaires indépendamment de l'environnement du véhicule et aucune détection d'objets n'a lieu. Le conducteur doit évaluer lui-même si le véhicule peut rentrer dans la place de stationnement.

**Système de vision périphérique**

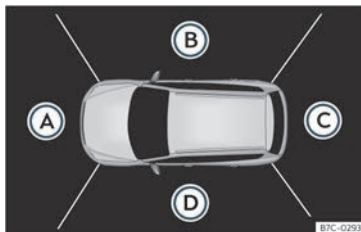

Fig. 190 Affichage du système de vision périphérique : perspective aérienne.

Il est possible de choisir entre quatre vues différentes :

- Ⓐ Zone de la caméra avant
- Ⓑ Zone de la caméra droite
- Ⓒ Zone de la caméra arrière
- Ⓓ Zone de la caméra gauche

Boutons de fonction **fig. 190** :

- ✕ Quitter l'affichage en cours.
- \*☼ Configurer l'affichage : luminosité, contraste et couleur.
- 📷 Vues tridimensionnelles
- 🔊 En fonction de l'équipement : activer et désactiver la tonalité du ParkPilot.

La perspective aérienne est obtenue en combinant les images de toutes les caméras **fig. 190**. Elle peut être sélectionnée en appuyant sur le *véhicule* à l'intérieur de la zone.

Vous pouvez sélectionner les vues **fig. 190** Ⓐ à Ⓓ de la perspective aérienne ou de la perspective aérienne réduite en appuyant sur les zones correspondantes.

**Conditions nécessaires à l'utilisation du système de vision périphérique**

- Les portes et le hayon arrière doivent être fermés.
- L'image doit être fiable et claire. Ainsi, l'objectif de la caméra doit notamment être propre.
- La zone située autour du véhicule doit être affichée clairement et entièrement.
- La zone de stationnement ou de manœuvre doit être une surface plane.
- Le véhicule **ne doit pas** être très chargé à l'arrière.
- Le conducteur doit bien connaître le système.
- Le véhicule ne devra présenter aucun dommage dans la zone des caméras. Un atelier spécialisé devra réviser le système si la position ou l'angle de montage de la caméra est modifié, par exemple, suite à une collision par l'arrière.



## Particularités

Les images des caméras du système de vision périphérique sont uniquement bidimensionnelles. En raison du manque de profondeur spatiale, il est difficile ou impossible de détecter à l'écran les dépressions de la chaussée, les objets saillants du sol ou les pièces dépassant des autres véhicules.

Dans les situations suivantes, les objets ou les autres véhicules sont vus de façon plus rapprochée ou plus lointaine sur l'écran par rapport à la réalité.

- Si vous passez d'une surface plate à une pente.
- Si vous passez d'une pente à une surface plate.
- Si le véhicule est très chargé à l'arrière.
- Si le véhicule s'approche d'objets saillants. Ces objets peuvent rester en dehors de l'angle de vision des caméras.

## Conduite avec remorque

Dans la zone de la caméra arrière, le système de vision périphérique masque toutes les lignes auxiliaires d'orientation si le dispositif de remorquage monté en usine est relié électriquement à une remorque»» page 299.

### Nota

Pour vous familiariser avec le système et son fonctionnement, CUPRA conseille de vous entraîner à la manipulation du système de vision périphérique dans un lieu peu fréquenté ou sur un parking.

## Activer et désactiver

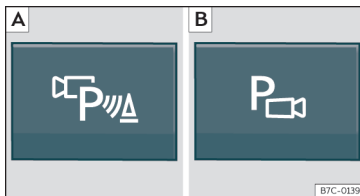

**Fig. 191** Console centrale : touche permettant d'activer ou de désactiver manuellement le système de vision périphérique lorsqu'il est associé au système de stationnement assisté (A) ou avec le système Park Pilot arrière (B).

### Activation manuelle

- Appuyez *une fois* sur la touche »» **fig. 191**.

La perspective aérienne»» **fig. 190** s'affiche sur l'écran du système d'infodivertissement. Si vous appuyez sur la touche en circulant à plus de 15 km/h (9 mph), l'image ne sera pas affichée.

### Activation automatique

- Engagez la marche arrière.
- **OU** : Le véhicule recule.

L'écran affiche l'image de la caméra arrière du véhicule en mode de stationnement en bataille avec la perspective aérienne réduite.

### Désactivation manuelle

- Appuyez à *nouveau* sur la touche »» **fig. 191**.
- **OU** : appuyez sur une touche du système d'infodivertissement montée en usine, par exemple la touche .
- **OU** : appuyez sur la touche de fonction X.



### Désactivation automatique

- Circulez en marche avant à plus de 15 km/h (9 mph) environ.
- **OU** : coupez le contact. Le menu du système de vision périphérique cesse immédiatement d'afficher les images.

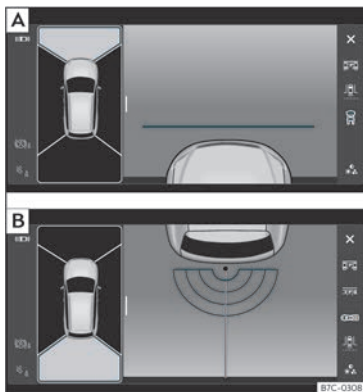
## Vues du système de vision périphérique (modes)



**Fig. 192** Affichage sur l'écran du système de vision périphérique : [A] Caméra avant : vue tout-terrain. [B] Caméra arrière : vue tout-terrain.

-  En fonction de l'équipement : activer et désactiver la tonalité du ParkPilot.
-  Quitter l'affichage du système de vision périphérique.
-  Configurer l'affichage : luminosité, contraste et couleur.

La vue sélectionnée est affichée du côté droit de l'écran. La perspective réduite affi-

chée à gauche comprend la vue entourée d'un cadre jaune. De plus, la marge droite de l'image comporte les options de menu disponibles ainsi que les vues (appelés « modes ») de la caméra correspondante. La vue (mode) actuellement actif est affichée en surbrillance.



Les lignes rouges qui apparaissent indiquent une distance d'environ 40 cm par rapport au véhicule.

## Vues de perspective aérienne (vue à vol d'oiseau)

*Mode principal :*

-  Il représente le véhicule et son environnement immédiat vu depuis le dessus. En fonction de l'équipement du véhicule, la visualisation de la trajectoire de ParkPilot peut également être affichée.

### Vues tridimensionnelles :

-  Elles représentent le véhicule et son environnement vu depuis le dessus.
-  Elles représentent le véhicule et son environnement vu depuis le dessus en biais.
-  Elles représentent le véhicule et son environnement en biais.

Glissez le doigt sur l'écran du système d'infodivertissement en direction des flèches pour changer l'angle de vision des vues tridimen-

sionnelles du véhicule et de son environnement.

## Vues de la caméra avant (vue avant)

 Circulation transversale. Cette visualisation permet de surveiller la circulation à gauche, à l'avant et à droite du véhicule et peut être utilisée, par exemple, pour sortir d'un garage ou d'une rue étroite.

 Stationner en bataille. La zone avant du véhicule est affichée. Des lignes d'orientation s'affichent à titre d'aide.

 Tout-terrain. La zone située directement devant le véhicule est affichée depuis le dessus. Par exemple dans une pente pour afficher la zone située directement à l'avant du véhicule.

## Vues de la caméra latérale (vue latérale)

 Côtés droit et gauche. Ils représentent les zones situées directement à côté du véhicule vues depuis le dessus afin de pouvoir contourner plus précisément les potentiels obstacles.

 Une vue de dessus du côté conducteur ou du côté passager avant s'affiche. Cela permet de visualiser les angles morts le long du véhicule.

## Vues de la caméra arrière (vue arrière)

 Stationner en bataille. La zone arrière du véhicule est affichée. Des lignes

auxiliaires s'affichent à titre d'orientation.

 Stationner en créneau. La zone située directement derrière le véhicule s'affiche. Les cases et les lignes auxiliaires de couleur servent de repères.

 Tout-terrain ou fonction d'attelage de remorque. La partie arrière du véhicule est représentée.

Sur les véhicules équipés en usine d'un dispositif d'attelage, des lignes auxiliaires semi-circulaires vertes et rouges s'affichent. Les lignes auxiliaires indiquent la distance entre le véhicule et le dispositif d'attelage. La distance entre les lignes auxiliaires (vertes et rouges) est d'environ 30 cm. En fonction du braquage du volant, la ligne auxiliaire orange indique la direction pré-calculée du dispositif d'attelage.

 Circulation transversale. Cette visualisation permet de surveiller la circulation à gauche, derrière et à droite du véhicule et peut être utilisée, par exemple, pour sortir d'un garage ou d'une rue étroite.

## Assistant de marche arrière (Rear View Camera)\*

### Avertissements d'utilisation et sécurité

#### AVERTISSEMENT

- L'assistant de marche arrière ne permet pas de calculer avec précision la distance à laquelle se trouvent les obstacles ni de dépasser les limites inhérentes au système. Son utilisation négligente pourrait provoquer des accidents et des blessures graves à défaut d'une attention adaptée. Le conducteur doit toujours surveiller l'environnement pour garantir une conduite sûre.
- L'objectif de la caméra grossit et déforme le champ visuel, et les objets peuvent apparaître différents de la réalité. De plus, la perception des distances est déformée.
- En raison de la résolution de l'écran ou des conditions d'éclairage, certains objets peuvent ne pas s'afficher ou s'afficher de manière floue. Soyez prudent avec les poteaux, les clôtures, les barrières ou les petits arbres, qui pourraient endommager le véhicule sans apparaître sur l'écran.
- L'assistant de marche arrière possède des zones mortes dans lesquelles vous ne pouvez voir ni personnes ni objets. Ayez toujours sous contrôle l'environnement du véhicule.

- Conservez l'objectif de la caméra propre, sans neige ni givre et ne le couvrez pas.
- Le système ne remplace en aucun cas la vigilance du conducteur. Surveillez en permanence la manœuvre de stationnement et l'environnement du véhicule.
- Ne vous laissez pas distraire de la circulation avec les images sur l'écran.
- Les images ne sont que bidimensionnelles. Les objets qui dépassent ou les cavités de la chaussée, par exemple, pourraient être vus avec difficulté ou ne pas être vus du tout.
- La charge du véhicule modifie la représentation des lignes d'orientation projetées >>> **fig. 193**. La largeur qu'elles représentent diminue avec le niveau de charge du véhicule. Faites attention à l'environnement lorsque l'intérieur ou le coffre est chargé.
- Dans les situations suivantes, des objets ou d'autres véhicules semblent plus proches ou plus éloignés qu'ils ne le sont réellement. Faites particulièrement attention :
  - Si vous passez d'une surface plate à une pente, et inversement.
  - Si le véhicule est lourdement chargé.
  - Si le véhicule approche d'objets qui ne situent pas en surface ou qui dépassent de leur socle. Ils peuvent échapper à l'angle de la caméra lors de la conduite en marche arrière.

&gt;&gt;

### Nota

- Une attention particulière est indispensable lorsque le conducteur n'est pas familiarisé avec le système.
- L'assistant de marche arrière n'est pas disponible si le hayon est ouvert.

### Mode d'emploi

Une caméra incorporée à la poignée du hayon aide le conducteur à se garer ou à manœuvrer en marche arrière»» page 240.

L'image de la caméra s'affiche à côté des lignes d'orientation projetées sur l'écran du système d'infodivertissement. Dans la partie inférieure, on voit une partie du pare-chocs qui sert de point de repère au conducteur.

#### Réglages de l'assistant de marche arrière

L'assistant de marche arrière fournit à l'utilisateur la possibilité de régler la *luminosité*, le *contraste* et les *couleurs* de l'image.

Pour effectuer ces réglages :

- Arrêtez le véhicule dans un endroit sûr sans couper le contact ni le système d'infodivertissement.
- Enclenchez le frein de stationnement.
- Engagez la marche arrière.

- Appuyez sur la touche de fonction  qui apparaît à l'écran.
- Effectuez les réglages souhaités en appuyant sur les touches de fonction  $-/+$  ou en utilisant la touche de défilement.

#### Conditions nécessaires pour stationner et manœuvrer avec l'assistant de marche arrière

Dans les cas suivants, le système ne devra pas être utilisé :

- Si une image fiable ne s'affiche pas, si elle est déformée ou si l'objectif est sale.
- Si la zone arrière du véhicule s'affiche de manière incomplète.
- Si le véhicule est lourdement chargé.
- Si la position de la caméra a changé après une collision à l'arrière. Faites contrôler le système par un atelier spécialisé.

#### Se familiariser avec le système

Pour se familiariser avec le système, les lignes d'orientation et leur fonction, CUPRA recommande de s'entraîner dans des endroits peu fréquentés ou sur un parking lorsque les conditions météorologiques et la visibilité sont favorables.

### Stationner et manœuvrer avec l'assistant de marche arrière

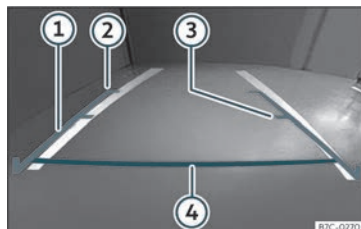

**Fig. 193** Écran du système d'infodivertissement : lignes d'orientation.

#### Signification des lignes d'orientation

»» fig. 193

- ① **Lignes latérales** : prolongement du véhicule (dans sa largeur totale approximativement) sur la chaussée.
- ② **Fin des lignes latérales** : environ 2 m derrière le véhicule sur la chaussée.
- ③ **Ligne intermédiaire** : environ 1 m derrière le véhicule sur la chaussée.
- ④ **Ligne horizontale rouge** : distance de sécurité d'environ 40 cm à l'arrière du véhicule sur la chaussée.

### Activation et désactivation du système

- L'assistant de marche arrière est activé, si le contact est établi, lors de l'engagement de la marche arrière.
- Le système se désactive 8 secondes après avoir désengagé la marche arrière et immédiatement après avoir éteint le contact.
- Quand la vitesse de 15 km/h (9 mph) est dépassée et que la marche arrière est engagée, la caméra cesse d'émettre l'image.

En combinaison avec le système d'aide au stationnement Plus»» page 284, l'image de la caméra disparaît lorsque la marche arrière est désengagée et les informations optiques fournies par le système d'aide au stationnement s'affichent.

Il est également possible de cacher l'image de l'assistant de marche arrière :

- En appuyant à l'écran sur l'une des touches du système d'infodivertissement.
- **OU** : en cliquant sur le véhicule miniature qui apparaît à l'écran.

Pour revenir à l'image de l'assistant de marche arrière :

- Désengagez et réengagez la marche arrière.

- **OU** : Appuyez sur la touche de fonction RVC.<sup>1)</sup>

### Manœuvre de stationnement

- Placez le véhicule devant une place de stationnement et passez la marche arrière.
- Reculez lentement et tournez le volant de façon à ce que les lignes d'orientation latérales conduisent à la place de stationnement.
- Orientez le véhicule dans la place de stationnement de façon à ce que les lignes d'orientation latérales soient parallèles à celle-ci.

## Dispositif d'attelage pour remorque et remorque\*

### Conduite avec remorque

#### Brève introduction

Tenez compte des dispositions spécifique du pays correspondant quant à la conduite avec remorque et l'utilisation d'un dispositif d'attelage.

Ce véhicule est principalement destiné au transport de personnes. S'il est équipé d'un dispositif technique adéquat, il peut également être utilisé pour tracter une remorque. Cette masse supplémentaire a des répercussions sur la durée de vie utile du véhicule ainsi que sur sa consommation de carburant et ses prestations. Elle peut ainsi provoquer une augmentation de la fréquence d'entretien dans certaines circonstances.

La traction d'une remorque entraîne un plus grand effort du véhicule et nécessite une plus grande concentration du conducteur.

Durant l'hiver, il est également nécessaire de monter des pneus d'hiver sur le véhicule **comme** sur la remorque. »

<sup>1)</sup> Seul le bouton RVC s'affiche lorsque la marche arrière est engagée.

### Charge verticale maximale technique - ment admissible sur l'attelage

La charge verticale *maximale* technique -  
ment admissible du timon d'attelage sur le  
crochet du dispositif d'attelage est de **88 kg**.

### Véhicules avec système Start-Stop :

Si le véhicule est équipé d'un dispositif d'at-  
telage installé en usine ou ultérieurement  
par CUPRA, le système Start-Stop fonction-  
ne comme d'habitude. Aucune particularité  
ne doit être prise en compte.

Si le système ne parvient pas à détecter la re-  
morque ou le dispositif d'attelage non monté  
en usine par CUPRA, il est nécessaire de dés-  
activer le système Start-Stop en appuyant  
sur la touche correspondante dans la partie  
inférieure de la console centrale avant de  
commencer à circuler avec la remorque, en  
évitant de l'activer durant le trajet »» .

### Véhicules pouvant sélectionner un profil de conduite

Si vous devez conduire le véhicule avec une  
remorque, nous vous recommandons de ne  
pas sélectionner le réglage du moteur du  
Drive Profile sur **Eco**. Nous vous conseillons  
de sélectionner l'un des autres profils de  
conduite disponibles avant de commencer à  
circuler avec une remorque.

### Poids tracté/poids sur flèche

Il ne faut pas dépasser le poids tracté autori-  
sé. Si vous n'exploitez pas le poids tracté  
maximum autorisé, vous pourrez gravir des  
pentes à plus forte déclivité.

Les poids tractés indiqués ne sont valables  
que pour des **altitudes** qui ne dépassent pas  
1 000 m au dessus du niveau de la mer.  
Comme l'altitude diminue les performances  
du moteur et la capacité de franchir les pen-  
tes, la charge de remorque décroît propor-  
tionnellement. Le poids du véhicule et de la  
remorque doit être réduit de 10 % par palier  
de 1 000 m d'altitude. Le **poids sur flèche  
autorisé** sur la boule d'attelage doit être uti-  
lisé au maximum, **sans** toutefois le dépasser.

#### AVERTISSEMENT

N'utilisez jamais la remorque pour trans-  
porter des personnes, car cela est interdit  
et leur fait courir des risques mortels.

#### AVERTISSEMENT

L'utilisation incorrecte du dispositif d'at-  
telage peut provoquer des blessures et des  
accidents.

- Utilisez le dispositif d'attelage unique-  
ment s'il est en parfait état et qu'il est cor-  
rectement fixé.
- Ne réalisez jamais de modification ni de  
réparation sur le dispositif d'attelage.

- Afin de réduire les risques de blessures en  
cas de collision par l'arrière et pour éviter  
de blesser les piétons et les cyclistes lors du  
stationnement du véhicule, escamotez ou  
démontez toujours la boule d'attelage lors-  
que vous n'utilisez pas la remorque.

- Ne montez jamais de dispositif d'attelage  
« à répartition de poids » ou à « compensa-  
tion de charge ». Le véhicule n'a pas été  
conçu pour ce type de dispositifs d'attela-  
ge. Le dispositif d'attelage risque de subir  
un dysfonctionnement et la remorque de  
se détacher du véhicule.

#### AVERTISSEMENT

La conduite avec remorque et le transport  
d'objets lourds ou de grand volume peu-  
vent modifier les propriétés de circulation  
du véhicule et provoquer un accident.

- Fixez toujours correctement la charge à  
l'aide de courroies d'amarrage ou de ru-  
bans de fixation adaptés et en bon état.
- Adaptez toujours la vitesse et le style de  
conduite aux conditions de visibilité, à la  
météo, à la chaussée et à la circulation.
- Les remorques dont le centre de gravité  
est situé en hauteur sont plus enclines à se  
renverser que celles présentant un centre  
de gravité bas.
- Évitez les freinages et les manœuvres  
brusques.
- Réalisez les dépassements avec une ex-  
trême prudence.

- Réduisez immédiatement la vitesse si vous remarquez que la remorque se balance, même faiblement.
- Ne circulez pas à plus de 80 km/h lorsque vous tractez une remorque (ou à 100 km/h dans des cas exceptionnels). Cet avertissement est également valable dans les pays où il est permis de circuler plus vite avec une remorque. Tenez compte de la vitesse maximale autorisée dans le pays correspondant pour les véhicules tractant une remorque, car elle est parfois inférieure à celle permise pour les véhicules qui n'en tractent pas.
- N'essayez jamais de « redresser » l'ensemble véhicule tracteur/remorque en accélération.

### AVERTISSEMENT

Si le dispositif d'attelage a été monté suite à l'achat du véhicule par un atelier différent de CUPRA, désactivez le système Start-Stop manuellement lorsque vous circulez avec une remorque. Vous risqueriez sinon d'entraîner une panne du système de freinage et de provoquer un accident et des blessures graves.

- Désactivez toujours manuellement le système Start-Stop lorsque le véhicule tracte une remorque attelée à un dispositif d'attelage non monté par CUPRA.

### Nota

- Avant d'accrocher ou de dételer une remorque, désactivez toujours l'alarme anti-ivol»» page 100. Dans le cas contraire, le capteur d'inclinaison risquerait de l'activer contre votre volonté.
- Ne circulez pas avec une remorque lors des 1 000 premiers kilomètres du moteur »» page 233.
- CUPRA recommande, dans la mesure du possible, de démonter ou d'escamoter l'attelage lorsque celui-ci n'est pas utilisé. En cas de collision par l'arrière, les dommages au véhicule pourraient être plus importants si le crochet d'attelage est monté.
- Certains dispositifs de remorquage montés ultérieurement obstruent le logement de l'œillet de remorquage arrière. Dans ce cas, il est impossible d'utiliser l'œillet de remorquage pour le démarrage par remorquage ou le remorquage d'autres véhicules. Pour cette raison, si vous avez ultérieurement équipé le véhicule d'un dispositif de remorquage, conservez toujours le crochet d'attelage dans le véhicule lorsque vous le démontez.

### Conditions techniques

Les véhicules équipés en série d'un dispositif d'attelage remplissent toutes les conditions techniques et légales permettant de circuler avec une remorque»» page 307.

Si le véhicule a été équipé ultérieurement d'un dispositif d'attelage, vous ne devrez monter qu'un dispositif homologué pour la masse maximale autorisée de la remorque à tracter. Le dispositif d'attelage doit être adapté au véhicule et à la remorque et solidement fixé au châssis du véhicule. Utilisez uniquement un dispositif de remorquage agréé par CUPRA pour ce véhicule. Consultez et tenez toujours compte des indications du fabricant du dispositif d'attelage.

### Dispositif d'attelage monté sur le pare-chocs

Ne montez jamais un dispositif d'attelage sur le pare-chocs ni sur sa fixation. Le dispositif d'attelage ne doit pas entraver la fonction du pare-chocs. Ne modifiez pas et ne réparez pas le système d'échappement ni le système de freinage. Vérifiez périodiquement que le dispositif d'attelage est solidement fixé.

### Système de refroidissement du moteur

La traction d'une remorque suppose une charge élevée pour le moteur et le système de refroidissement. Le système de refroidissement doit posséder suffisamment de liquide de refroidissement et être préparé aux efforts supplémentaires issus de la traction d'une remorque. »

## Freins de la remorque

Si la remorque dispose de son propre système de freinage, veuillez tenir compte des dispositions la concernant. Le système de freinage de remorque ne doit jamais être raccordé au système de freinage du véhicule.

## Câble d'attelage

Utilisez toujours un câble de remorquage entre le véhicule et la remorque»» page 302.

## Feux arrière de la remorque

Les feux arrière de la remorque devront respecter les dispositions légales correspondantes»» page 302.

Ne raccordez jamais les feux arrière de la remorque directement au système électrique du véhicule. Si vous n'êtes pas certain que la remorque est bien raccordée électriquement, faites appel à un atelier spécialisé. CUPRA recommande de se rendre chez un revendeur spécialisé CUPRA ou chez tout revendeur du réseau SEAT.

## Rétroviseurs extérieurs

Si les rétroviseurs extérieurs de série du véhicule tracteur n'atteignent pas la zone située derrière la remorque, il sera nécessaire d'installer des rétroviseurs supplémentaires conformes aux dispositions du pays correspon-

dant. Les rétroviseurs extérieurs doivent être ajustés avant de prendre la route et doivent offrir un champ de vision suffisant à l'arrière.

## Consommation électrique maximale de la remorque

Ne dépassez jamais les valeurs indiquées !

### Europe, Asie, Afrique, Amérique du Sud et Amérique centrale

Feux stop (au total)	84 watts
Feux clignotants (de chaque côté)	42 watts
Feux de position (de chaque côté)	50 watts
Feux de recul (au total)	42 watts
Feux arrière de brouillard	42 watts

### Australie

Feux stop (au total)	108 watts
Feux clignotants (de chaque côté)	54 watts
Feux de position (de chaque côté)	100 watts
Feux de recul (au total)	54 watts
Feux arrière de brouillard	54 watts

## ⚠ AVERTISSEMENT

**Si le dispositif d'attelage est monté de manière incorrecte ou n'est pas adéquat, la remorque risque de se détacher du véhicule et de provoquer de graves blessures.**

## ⓘ ATTENTION

- Si les feux arrière de la remorque ne sont pas correctement raccordés, le système électronique du véhicule peut être endommagé.
- Si la remorque consomme trop d'énergie électrique, le système électronique du véhicule peut être endommagé.
- Ne raccordez jamais directement le système électrique de la remorque aux connexions électriques des groupes des feux arrière ou à d'autres sources d'alimentation. Utilisez uniquement les connexions prévues pour l'alimentation en courant de la remorque.

## Atteler et brancher une remorque

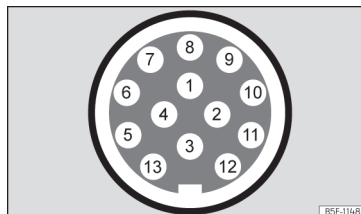

**Fig. 194** Représentation schématique : attribution des broches de la prise de courant de la remorque.

85F-114B



Broche	Signification
1	Clignotant gauche
2	Feux arrière de brouillard
3	Masse des broches 1, 2, 4, 5, 6, 7 et 8
4	Clignotant droit
5	Feu de recul droit
6	Feu stop
7	Feu de recul gauche
8	Feux de recul
9	Positif permanent
10	Câble de charge positive
11	Masse de la broche 10
12	Non attribué
13	Masse de la broche 9

### Prise de courant pour remorque

Pour le raccordement électrique de la remorque au véhicule tracteur, ce dernier dispose d'une prise de courant à 13 broches. Lorsque le moteur est en marche, les appareils électriques de la remorque recevront la tension via le raccordement électrique (broches 9 et 10 de la prise de courant de la remorque).

Si le système détecte qu'une remorque a été raccordée, ses appareils reçoivent de l'élec-

tricité via le branchement (broches 9 et 10). La broche 9 dispose de positif permanent. L'éclairage intérieur de la remorque peut ainsi fonctionner. Les appareils électriques, par exemple le réfrigérateur d'une caravane ne sont alimentés **que** si le moteur est en marche (par la broche 10).

Les câbles de masse, la broche 3, la broche 11 et la broche 13 ne devront jamais être raccordés entre eux pour ne pas provoquer de surcharge du système électrique.

Si la remorque dispose d'un **connecteur à 7 contacts**, il faudra utiliser un câble adaptateur adéquat. Dans ce cas, la fonction de la broche 10 ne sera pas disponible.

### Câble d'attelage

Le câble de remorquage devra toujours bien être fixé au véhicule tracteur et disposer d'un jeu suffisant pour aborder les virages sans problème. Cependant, veillez à ce que le câble ne pende pas trop et ne frotte pas sur la chaussée lorsque le véhicule circule.

### Feux arrière de la remorque

Veillez toujours à ce que les feux arrière de la remorque fonctionnent correctement et respectent les dispositions légales en vigueur. Veillez à ne pas dépasser l'absorption de puissance maximale de la remorque  
 >>> page 302.

### Inclure dans l'alarme antivol

La remorque n'est incluse dans l'alarme antivol que si les conditions suivantes sont réunies :

- Si le véhicule est équipé en usine d'une alarme antivol et d'un dispositif d'attelage.
- Si la remorque est raccordée électriquement au véhicule tracteur via la prise de courant du dispositif d'attelage.
- Si le système électrique du véhicule et de la remorque sont en parfait état et ne présentent ni pannes, ni dommages.
- Si le véhicule a été verrouillé avec la clé et que l'alarme antivol est activée.

Lorsque le véhicule est verrouillé, l'alarme s'active en cas de coupure de la connexion électrique avec la remorque.

Avant d'accrocher ou de déteiler une remorque, désactivez toujours l'alarme antivol. Dans le cas contraire, le capteur d'inclinaison risquerait de l'activer contre votre volonté.

### Remorques avec feux arrière à technologie LED

Pour des raisons techniques, les remorques avec feux arrière à diodes électroluminescentes (LED) ne peuvent pas être incorporées à l'alarme antivol.

Lorsque le véhicule est verrouillé, l'alarme ne s'activera pas en cas de coupure de la

»

connexion électrique entre le véhicule et la remorque équipée de feux LED.

### ⚠ AVERTISSEMENT

Si les câbles ont été montés de manière inadéquate ou incorrecte, un courant excessif risque d'être transmis à la remorque et provoquer le dysfonctionnement du système électronique du véhicule ainsi que des accidents et des blessures graves.

- Ne confiez les travaux à réaliser sur le système électrique qu'à un atelier spécialisé.
- Ne raccordez jamais directement le système électrique de la remorque aux connexions électriques des groupes des feux arrière ou à d'autres sources d'alimentation.

### ⚠ AVERTISSEMENT

Le contact entre les broches de la prise de courant de la remorque peut provoquer des courts-circuits, la surcharge du système électrique ou une panne du système d'allumage et provoquer des accidents et des blessures graves.

- Ne raccordez jamais entre elles les broches de la prise de courant de la remorque.
- Confiez à un atelier spécialisé la réparation des broches endommagées.

### ⓘ ATTENTION

Ne laissez pas la remorque attelée au véhicule si vous l'avez garé en maintenant la re-

morque avec sa roue d'appui ou ses supports. Si le véhicule monte ou descend notamment en raison d'une variation de charge ou à la crevaison d'un pneu, le dispositif d'attelage et la remorque font l'objet une pression accrue susceptible d'endommager le véhicule et la remorque.

### ⓘ Nota

- En cas de dysfonctionnement des systèmes électriques du véhicule, de la remorque ou de l'alarme antivol, confiez leur révision à un atelier spécialisé.
- Si les accessoires de la remorque consomment de l'énergie via la prise de courant avec le moteur arrêté, la batterie se déchargera.
- Si la batterie du véhicule est peu chargée, le raccordement électrique avec la remorque sera automatiquement coupé.

## Chargement d'une remorque

Charge maximale techniquement admissible et charge verticale sur flèche du timon

La charge remorquable maximale techniquement admissible est le poids pouvant être remorqué par le véhicule »» ⚠. La charge verticale exercée sur la flèche de timon est la charge qui est exercée verticalement

du haut vers le bas sur l'attache du dispositif de remorquage.

Les informations concernant la charge remorquable et la charge verticale sur flèche du timon figurant sur la plaque signalétique du dispositif d'attelage sont uniquement des valeurs expérimentales. Les données relatives au véhicule figurant dans sa documentation se situent fréquemment *en deçà* de ces valeurs. Les données figurant dans la documentation officielle du véhicule ont toujours un caractère prioritaire.

Pour favoriser la sécurité de conduite, CUPRA vous recommande de tirer le meilleur parti de la **charge verticale** maximale techniquement admissible sur la flèche de timon »» page 300. Une charge verticale insuffisante nuit au comportement routier de l'ensemble véhicule/remorque.

La charge verticale existant entraîne l'augmentation du poids sur l'essieu arrière et réduit ainsi la charge utile du véhicule.

**Poids de l'ensemble du véhicule tracteur et remorque**

Le poids de l'ensemble se compose du poids réel de la remorque et du véhicule tracteur chargés.

Dans certains pays, les remorques sont classées par catégories. CUPRA vous recommande de vous informer auprès d'un atelier

spécialisé concernant le type de remorque le mieux adapté à votre véhicule.

### Chargement d'une remorque

L'ensemble véhicule tracteur/remorque doit être équilibré. Pour ce faire, vous devez tirer le meilleur parti de la charge verticale maximale techniquement admissible sur la flèche de timon et répartir la charge uniformément entre la partie arrière et la partie avant de la remorque :

- Répartissez la charge dans la remorque en veillant à placer les objets lourds le plus près possible de l'essieu ou au dessus de celui-ci.
- Arrimez solidement le chargement de la remorque.

### Pression de gonflage des pneus

La pression de gonflage des pneus de la remorque correspond à celle préconisée par le fabricant de la remorque.

Lorsque vous tractez une remorque, gonflez les pneus du véhicule tracteur à la pression maximale autorisée» page 333.

#### AVERTISSEMENT

Si vous dépassez la charge maximale autorisée par essieu, la charge verticale maxi-

male techniquement admissible sur la flèche de timon ou la charge maximale autorisée du véhicule ou de l'ensemble véhicule tracteur/remorque, des accidents et des blessures graves peuvent se produire.

- Ne dépassez jamais les valeurs indiquées.
- La charge réelle sur les essieux avant et arrière ne devra jamais dépasser la charge maximale autorisée par essieu. Le poids avant et arrière du véhicule ne devra jamais dépasser la charge maximale autorisée.

#### AVERTISSEMENT

Un déplacement de la charge peut présenter des risques pour la stabilité et la sécurité de l'ensemble véhicule tracteur/remorque et provoquer des accidents et des blessures graves.

- Chargez toujours correctement la remorque.
- Arrimez toujours la charge à l'aide de courroies d'amarrage ou de rubans de fixation adaptés et en bon état.

## Conduire avec une remorque

### Régler les projecteurs

L'avant du véhicule peut se relever lorsque la remorque est attachée et la lumière peut éblouir le reste de la circulation.

Adaptez la hauteur des projecteurs à l'aide de la molette de réglage du site des projecteurs» page 130<sup>1)</sup>.

### Particularités de la conduite avec remorque

- Lorsqu'il s'agit d'une remorque avec **frein par inertie**, freinez *d'abord doucement* puis plus énergiquement. De cette manière, vous éviterez les secousses risquant de se produire suite au blocage des roues de la remorque.
- En raison du poids de l'ensemble du véhicule tracteur et remorque, la distance de freinage augmente.
- En descente, rétrogradez (pour les boîtes mécaniques en mode Tiptronic pour les boîtes automatiques) afin de tirer parti du frein moteur. Dans le cas contraire, le système de freinage risque de subir une surchauffe et de ne pas fonctionner correctement.

<sup>1)</sup> Non valable sur les véhicules équipés de projecteurs Full LED.



- La charge remorquée et le poids important de l'ensemble véhicule tracteur/remorque modifient le centre de gravité et les propriétés de conduite.

- Si le véhicule tracteur est vide et que la remorque est chargée, la distribution de la charge ne sera pas idéale. Dans ces conditions, conduisez très prudemment en réduisant votre vitesse en conséquence.

### Démarrage en côte avec une remorque

En fonction de l'inclinaison de la pente et de la masse totale de l'ensemble véhicule tracteur/remorque, il est possible que l'ensemble recule légèrement lors du démarrage.

Pour démarrer en côte en tractant une remorque, procédez comme suit :

- Appuyez sur la pédale de frein et maintenez-la enfoncée.
- Appuyez une fois sur la touche  pour désactiver le frein de stationnement électronique» page 268.
- Placez le levier sélecteur en position D/S » page 221.
- Tirez la touche  et maintenez-la en position pour retenir l'ensemble véhicule tracteur/remorque à l'aide du frein de stationnement électronique.
- Relâchez la pédale de frein.
- Démarrez lentement.

- Ne relâchez pas la touche  tant que le moteur ne dispose pas d'une force motrice suffisante pour faire avancer le véhicule.

### AVERTISSEMENT

Si vous tractez une remorque de manière incorrecte, vous risquez de perdre le contrôle du véhicule et de provoquer des blessures graves.

- La conduite avec remorque et le transport d'objets lourds ou de grand volume peuvent modifier les propriétés de circulation du véhicule et augmenter la distance de freinage.

- Conduisez toujours de manière prudente et prévoyante. Freinez avec plus d'avance que d'habitude.

- Adaptez toujours la vitesse et le style de conduite aux conditions de visibilité, à la météo, à la chaussée et à la circulation. Ralentissez, en particulier dans les descentes.

- Accélérez avec prudence. Évitez les freinages et les manœuvres brusques.

- Réalisez les dépassements avec une extrême prudence. Réduisez immédiatement la vitesse si vous remarquez que la remorque se balance, même faiblement.

- N'essayez jamais de « redresser » l'ensemble véhicule tracteur/remorque en accélérant.

- Tenez compte de la vitesse maximale autorisée pour les véhicules tractant une remorque, car elle est parfois inférieure à



celle permise pour les véhicules qui n'en tractent pas.

### Stabilisation de l'ensemble véhicule tracteur/remorque

La stabilisation de l'ensemble véhicule tracteur/remorque constitue une fonction supplémentaire du programme électronique de stabilisation (ESC).

Si la stabilisation de l'ensemble véhicule tracteur/remorque détecte que la remorque se balance, elle intervient automatiquement avec le contrôle de direction afin de réduire le balancement de la remorque.

### Exigences relatives à la stabilisation de l'ensemble véhicule/remorque

- Le véhicule est équipé d'usine d'un dispositif d'attelage ou a été ultérieurement équipé d'un dispositif compatible.
- L'ESC et l'ASR sont activés. Le témoin  ou  ou  du combiné d'instruments n'est pas allumé.
- La remorque est raccordée électriquement au véhicule tracteur via la prise de courant du dispositif d'attelage.
- Vous circulez à une vitesse supérieure à environ 60 km/h.

- La charge verticale maximale techniquement admissible sur l'accouplement n'est pas dépassée.
- La remorque est équipée d'un timon rigide.
- Les remorques avec frein doivent être équipées d'un frein d'inertie mécanique.

### ⚠ AVERTISSEMENT

La sécurité accrue fournie par la stabilisation de l'ensemble véhicule/remorque ne devra en aucun cas vous inciter à prendre des risques compromettant la sécurité.

- Adaptez toujours la vitesse et le style de conduite aux conditions de visibilité, à la météo, à la chaussée et à la circulation.
- Accélérez avec précaution si la chaussée est glissante.
- Arrêtez d'accélérer lorsque vous êtes en train de configurer l'un des systèmes.

### ⚠ AVERTISSEMENT

La stabilisation de l'ensemble véhicule/remorque ne détecte parfois pas correctement toutes les situations de conduite.

- Lorsque l'ESC est désactivé, la stabilisation de l'ensemble véhicule tracteur/remorque est également désactivée.
- Le système de stabilisation ne détecte pas toujours les remorques légères, et donc ne les stabilise pas.

- Si vous circulez sur une chaussée peu adhérente, la remorque risque de *faire une embardée*, même en présence du système de stabilisation.
- Les remorques dont le centre de gravité est élevé peuvent se renverser même si elles ne se sont pas balancées auparavant.
- Si vous ne tractez pas de remorque mais qu'un connecteur est branché sur la prise de courant (par exemple si le véhicule est équipé d'un porte-vélo doté d'un éclairage), des freinages automatiques peuvent se produire dans certaines situations de conduite extrêmes.

## Crochet d'attelage à déverrouillage électrique\*

### Description

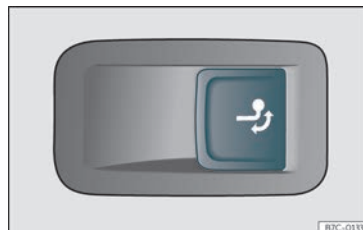

Fig. 195 Du côté droit du coffre à bagages : touche de déverrouillage du crochet d'attelage.

Le crochet d'attelage se situe sur le pare-chocs. Le crochet d'attelage à déverrouillage électrique ne peut pas être retiré.

Aucune personne, ni aucun animal ou objet ne doit se trouver dans la trajectoire du crochet d'attelage » ⚠.

### Déverrouiller le crochet d'attelage et le retirer

- Arrêtez le véhicule et activez le frein de stationnement électronique» page 268.
- Coupez le moteur.
- Ouvrez le hayon.

»

- Tirez la touche»» fig. 195 brièvement. Le crochet d'attelage se déverrouille électriquement et tourne automatiquement vers l'extérieur. Le témoin de la touche clignote.
- Terminez de sortir le crochet d'attelage à la main jusqu'à ce que vous sentiez et entendiez qu'il est enclenché et que le témoin s'allume et reste allumé.
- Fermez le hayon.
- Atteler et brancher une remorque»» page 302.

### Escamoter le crochet d'attelage

- Arrêtez le véhicule et activez le frein de stationnement électronique.
- Coupez le moteur.
- Décrochez la remorque et débranchez la connexion électrique entre le véhicule et la remorque. Si vous utilisez un adaptateur, retirez-le de la prise de courant de la remorque.
- Ouvrez le hayon.
- Tirez la touche»» fig. 195 brièvement. Le crochet d'attelage se déverrouille électriquement.
- Tournez le crochet d'attelage situé sous le pare-chocs à la main jusqu'à ce que vous sentiez et entendiez qu'il est enclenché et que le témoin de la touche s'allume et reste allumé.
- Fermez le hayon.

### Signification du témoin de contrôle →

- Si le témoin de contrôle de la touche »» fig. 195 → clignote, le crochet d'attelage ne s'est pas encore enclenché correctement ou est endommagé »» ⚠.
- Si le témoin de contrôle»» fig. 195 → reste allumé avec le hayon arrière ouvert, le crochet d'attelage s'est correctement enclenché correctement, qu'il soit sorti ou escamoté.

Le témoin de contrôle de la touche s'éteint environ une minute après la fermeture du hayon arrière.

### ⚠ AVERTISSEMENT

L'utilisation incorrecte du dispositif d'attelage peut provoquer des blessures et des accidents.

- Utilisez le crochet d'attelage uniquement s'il est correctement monté.
- Assurez-vous toujours qu'aucune personne, ni aucun animal ou objet ne se trouve dans la trajectoire du crochet d'attelage.
- N'intervenez jamais avec un outil lorsque le crochet d'attelage est en mouvement.
- N'appuyez jamais sur la touche»» fig. 195 lorsqu'une remorque est accrochée ou qu'un porte-bagages ou d'autres accessoires sont montés sur l'attelage.
- Si le crochet d'attelage ne s'encastre pas correctement, ne l'utilisez pas, et rendez-vous dans un atelier spécialisé pour de-

mander une révision du dispositif d'attelage.

- Si le système électrique ou le dispositif d'attelage est défectueux, rendez-vous dans un atelier spécialisé pour le faire réviser.
- Si la boule présente à un certain endroit un diamètre inférieur à 49 mm, n'utilisez en aucun cas le dispositif d'attelage.

### ⓘ ATTENTION

Si vous nettoyez le véhicule à l'aide d'un dispositif à haute pression ou à vapeur, n'orientez pas le jet directement sur le crochet d'attelage escamotable ni sur la prise de courant du dispositif d'attelage pour éviter d'endommager les joints ou d'éliminer la graisse nécessaire à sa lubrification.

### ⓘ Nota

Il peut arriver que l'attelage ne puisse pas être actionné à des températures extrêmement basses. Dans ce cas, il suffit de laisser le véhicule dans une enceinte plus chaude (un garage par exemple).

### Installer un porte-vélos sur le crochet d'attelage escamotable

La charge maximale autorisée du système porte-bagages est de **75 kg**, charge incluse.

Le système porte-bagages ne doit pas dépasser de la tête sphérique de plus de 700 mm vers l'arrière. Seuls sont autorisés les systèmes porte-bagages pouvant accueillir au maximum trois vélos. Les vélos les plus lourds doivent être installés aussi près que possible du véhicule (attelage).

### ⚠ AVERTISSEMENT

Une mauvaise utilisation du dispositif de remorquage avec un porte-vélos installé sur le crochet de remorquage peut provoquer des blessures et des accidents.

- Ne dépassez jamais la charge utile ni la cote précédemment indiquées.
- Il n'est pas permis de fixer le porte-vélos au col de l'attelage en dessous de la boule. En effet, en raison de la forme du col et du modèle de porte-vélos, ce dernier risquerait d'être monté au véhicule dans une position incorrecte.
- Lisez et tenez toujours compte des instructions de montage du porte-vélos.

### ⚠ ATTENTION

Le dépassement de la charge utile et de la cote maximale indiquées précédemment peut endommager le véhicule de manière considérable.

- Ne dépassez jamais les valeurs indiquées.

### 📄 Nota

Dans la mesure du possible, CUPRA vous recommande de retirer toutes les pièces démontables des vélos avant de prendre la route. Il peut s'agir par exemple des paniers, sacoches, batteries ou sièges pour enfant. Vous améliorerez ainsi l'aérodynamique et le centre de gravité du système porte-bagages.

## Montage arrière d'un dispositif de remorquage en deuxième monte

### Description

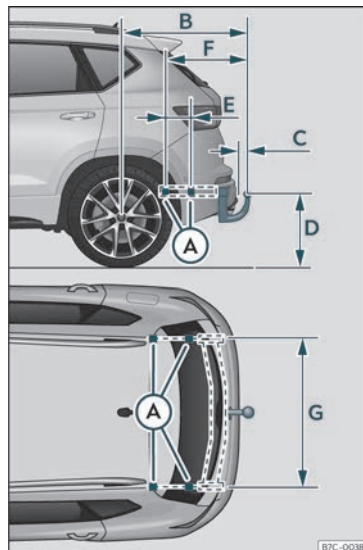



Fig. 196 Cotes et points de fixation pour l'installation d'un dispositif d'attelage en deuxième monte. »

CUPRA recommande de confier l'installation d'un dispositif d'attelage en deuxième monte à un atelier spécialisé. Il est par exemple probable qu'il soit nécessaire d'adapter le système de refroidissement ou de monter des plaques thermo-isolantes. CUPRA recommande de se rendre chez un revendeur spécialisé CUPRA ou chez tout revendeur du réseau SEAT.

Si un dispositif d'attelage est monté ultérieurement sur le véhicule, veillez à toujours tenir compte des cotes de distance.

La cote allant du centre de la boule jusqu'au sol»» **fig. 196**  ne doit en aucun cas être inférieure à celle indiquée. Cette instruction vaut également pour le véhicule entièrement chargé, y compris la charge verticale maximale techniquement admissible sur la flèche de timon.

**Cotes de distance»» fig. 196 :**

- A** Points de fixation sur le véhicule
- B** 950,5 mm
- C** 65 mm min.
- D** 350-420 mm
- E** 220 mm
- F** 633,5 mm
- G** 1 043 mm

### AVERTISSEMENT

Si les câbles sont raccordés de manière inadéquate ou incorrecte, des dysfonctionnements du système électronique du véhicule peuvent se produire et provoquer des accidents et des blessures graves.

- Ne raccordez jamais le système électrique de la remorque aux connexions électriques des groupes des feux arrière ou à d'autres sources d'alimentation inappropriées. Utilisez uniquement des connecteurs conçus pour le raccordement d'une remorque.
- Confiez l'installation d'un dispositif d'attelage en deuxième monte uniquement à un atelier spécialisé.

### AVERTISSEMENT

Si le dispositif d'attelage est monté de manière incorrecte ou n'est pas adéquat, la remorque risque de se détacher du véhicule tracteur. Cette situation risque de provoquer des accidents graves et des blessures mortelles.

### Nota

- Utilisez uniquement des dispositifs d'attelage autorisés par CUPRA pour le modèle en question.
- Sur certaines versions, il est déconseillé de monter une solution d'attelage conventionnelle. Consultez votre partenaire SEAT.



### Conseils pratiques

## Vérification et appoint de niveaux

### Plein effectué

#### Faire le plein de carburant

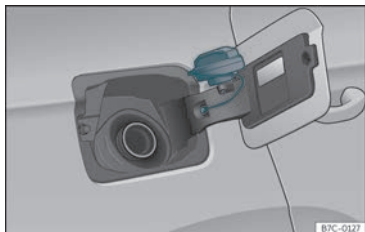

Fig. 197 Trappe à carburant avec bouchon fermé.

La trappe à carburant se trouve du côté droit de la partie arrière du véhicule.

Lorsqu'on actionne le verrouillage centralisé, la trappe du réservoir se déverrouille ou se verrouille automatiquement.

- Ouvrez la trappe à carburant en appuyant sur le côté gauche.
- Dévissez le bouchon du réservoir en le tournant vers la gauche.

- Placez le bouchon dans le logement se trouvant sur la charnière de la trappe à carburant ouverte»» fig. 197 .
- Commencez à faire le plein. Dès que le pistolet automatique de la pompe coupe l'alimentation en carburant, le réservoir est plein. Ne continuez pas à faire le plein après le premier arrêt de la pompe - vous rempliriez l'espace de dilatation prévu dans le réservoir.
- Vissez le bouchon vers la droite jusqu'en butée.
- Fermez la trappe.

Le type de carburant à utiliser pour votre véhicule est indiqué sur un autocollant apposé sur la face intérieure de la trappe à carburant. Vous trouverez de plus amples informations relatives au carburant»» page 312 .

La capacité du réservoir de votre véhicule est indiquée à»» page 360 .

#### **⚠ AVERTISSEMENT**

**Le carburant est facilement inflammable et peut occasionner des brûlures graves, ainsi que d'autres blessures.**

- Lorsque vous faites le plein de carburant, vous devez arrêter le moteur et couper le contact d'allumage pour des raisons de sécurité.
- Il est interdit de fumer lorsque vous faites le plein ou remplissez un jerricane. Éloi-

gnez-vous également de tout type de flamme – risque d'explosion !

- Respectez la législation en vigueur en cas d'utilisation, de stockage ou de transport d'un jerricane.
- Nous vous recommandons, pour des raisons de sécurité, de ne pas transporter de jerrycan. En cas d'accident, celui-ci risque d'être endommagé, laissant le carburant s'écouler.
- Si, dans des cas exceptionnels, vous devez transporter du carburant dans un jerrycane, observez ce qui suit :

- Ne remplissez jamais le jerricane avec du carburant lorsqu'il se trouve dans ou sur le véhicule. Risque d'explosion ! Posez toujours le jerrycane sur le sol pendant son remplissage.
- Le pistolet distributeur doit être introduit à fond dans l'orifice de remplissage du jerricane.
- Sur les jerricanes en métal, le pistolet distributeur doit entrer en contact avec le jerricane pendant le remplissage du carburant. Cette précaution permet d'éviter la formation d'électricité statique.
- Ne renversez jamais de carburant dans le véhicule ou dans le coffre à bagages. Le carburant qui s'évapore est explosif - danger de mort !

### ⓘ ATTENTION

- Si du carburant a débordé sur la carrosserie, il faut l'essuyer immédiatement. Risque d'endommagement de la peinture.
- Ne roulez jamais jusqu'à l'épuisement complet du carburant. Le catalyseur peut être endommagé.
- Si vous avez roulé avec un véhicule à moteur diesel jusqu'à la panne sèche, vous devez mettre le contact d'allumage pendant au moins 30 secondes avant de lancer le moteur après le ravitaillement en carburant. Ensuite, le processus de lancement du moteur peut durer plus longtemps que d'habitude, jusqu'à environ 1 minute.

### 🌿 Conseil antipollution

Ne remplissez pas trop le réservoir de carburant. En effet, le carburant pourrait déborder en cas d'échauffement.

### ⓘ Nota

Il n'existe aucun mécanisme d'urgence pour débloquer la trappe à carburant. Si nécessaire, faites appel à un spécialiste en mesure de vous dépanner.

### ⓘ Nota

Les véhicules diesel sont équipés d'une protection empêchant d'introduire un pistolet incorrect<sup>1)</sup>. Cela permet de faire le plein uniquement avec les pistolets diesel de la pompe.

- Si le pistolet de la pompe est usé, endommagé ou très petit, il est possible qu'il ne puisse pas ouvrir la protection contre les pistolets incorrects. Avant d'essayer d'introduire le pistolet du distributeur en le tournant, tentez de faire le plein chez un autre distributeur ou faites appel à un spécialiste.
- Si vous faites le plein avec un jerrycane, la protection ne s'ouvrira pas. Vous pouvez y remédier en faisant le plein lentement.

## Types de carburant

### Identification des carburants<sup>1)</sup>

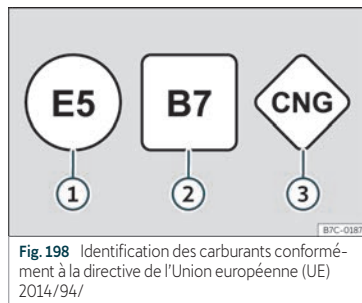

Fig. 198 Identification des carburants conformément à la directive de l'Union européenne (UE) 2014/94/

Les carburants sont identifiés par différents symboles situés sur le distributeur et sur la trappe du réservoir de votre véhicule. Cette identification permet d'éviter toute confusion lors du choix du carburant.

- ① **Essence** à l'éthanol (« E » pour Ethanol). Le nombre indique le pourcentage d'éthanol de l'essence. « E5 » correspond par exemple à une proportion maximale d'éthanol de 5 %.
- ② **Diesel** au biogazole (« B » pour Biogazole). Le nombre indique le pourcentage de

<sup>1)</sup> Varie selon les pays.

biogazole du gazole. « B7 » correspond par exemple à une proportion maximale de biogazole de 7 %.

- ③ **Gaz naturel** : « CNG » signifie Compressed Natural Gas (gaz naturel comprimé).

### Type d'essence

Le type de carburant à utiliser est inscrit sur la face intérieure de la trappe à carburant.

Le véhicule est équipé d'un catalyseur et exige uniquement de l'**essence sans plomb**. L'essence doit répondre à la norme européenne EN 228 et être **exempte de soufre**. Il est possible d'utiliser des carburants présentant un pourcentage d'éthanol de 10 % (E10)<sup>1)</sup>. Les différents types d'essence se différencient par leur **indice d'octane (ROZ)** ou leur **indice de cliquetis (AKI)**.

#### Essence super plus sans plomb 98 ou essence super 95 minimum

Il est conseillé de faire le plein avec de l'essence super plus 98 (93 AKI). S'il n'y en a pas : essence super 95 (91 AKI) (avec une légère perte de puissance).

En son absence, il est possible d'utiliser si nécessaire de l'essence ordinaire 91 (87 AKI).

Vous ne devez alors faire tourner le moteur qu'à régime moyen et ne le solliciter que faiblement. Rajoutez dès que possible du supercarburant.

#### ⓘ ATTENTION

- N'utilisez pas les carburants riches en éthanol (E30, E100, etc.) pour faire le plein. Vous risquez d'endommager le circuit de carburant.
- Une diminution permanente de l'efficacité du catalyseur est observée dès le premier plein avec du carburant au plomb ou contenant d'autres additifs métalliques.
- Utilisez uniquement les additifs d'essence homologués par SEAT. Les produits contenant des substances visant à augmenter l'indice d'octane ou réduire les détonations peuvent comprendre des additifs métalliques entraînant des dommages significatifs sur le moteur et le catalyseur. Les produits de ce type ne doivent pas être utilisés.
- Les carburants désignés à la pompe comme « métallifères » ne doivent pas être utilisés. Les carburants LRP (*lead replacement petrol*) contiennent des additifs métalliques en grandes quantités. Risque d'endommagement du moteur !
- En cas d'utilisation d'une essence à faible indice d'octane, le moteur peut être en-

dommagé s'il est soumis à de fortes sollicitations ou si vous le faites tourner à un régime élevé.

#### ⓘ Nota

- Il est possible de faire le plein avec une essence dont l'indice d'octane est supérieur à celui recommandé pour le moteur.
- Il est également possible de faire le plein avec du carburant pauvre en soufre dans les pays ne disposant pas de carburant sans soufre.

## Gestion du moteur et système d'épuration des gaz d'échappement

### Breve introduction

#### ⚠ AVERTISSEMENT

- En raison des températures élevées atteintes par le système d'épuration des gaz d'échappement, vous ne devez pas garer votre véhicule près d'une surface pouvant s'enflammer facilement. Risque d'incendie !

<sup>1)</sup> Observez la réglementation du pays où vous circulez.

- **Ne pas appliquer de produits d'entretien pour les soubassements du véhicule dans la zone du système d'échappement : risque d'incendie !**

### Témoins

#### **Témoin allumé**

Dysfonctionnement du système de contrôle des gaz d'échappement.  
Levez le pied de l'accélérateur et roulez prudemment jusqu'à l'atelier spécialisé le plus proche pour y faire contrôler le moteur.

#### **Clignote**

Dysfonctionnement de combustion susceptible d'endommager le catalyseur.  
Levez le pied de l'accélérateur et roulez prudemment jusqu'à l'atelier spécialisé le plus proche pour y faire contrôler le moteur.

#### **Témoin allumé**



Filtre à particules obstrué»» page 315 .

#### **EPC** Témoin allumé

Dysfonctionnement de la gestion du moteur essence. Faites immédiatement contrôler le moteur par un atelier spécialisé.

Lorsque le contact est mis, le voyant **EPC** (Electronic Power Control) s'allume et doit s'éteindre une fois le moteur démarré.

#### **Nota**

**Tant que les voyants de contrôle   **EPC** restent allumés, il se peut que le moteur présente un dysfonctionnement, qu'il perde de la puissance et que la consommation de carburant augmente.**

### Catalyseur

**Pour que le catalyseur fonctionne longtemps**

- Sur les moteurs à essence, utilisez uniquement de l'essence sans plomb.
- Ne videz pas complètement le réservoir de carburant.
- Lors du changement ou de l'ajout d'huile moteur, ne dépassez pas la quantité requise »» page 320, Appoint d'huile moteur.
- Ne procédez pas à un démarrage par remorquage mais utilisez des câbles de démarrage»» page 55 .

Si vous constatez une panne de combustion, une baisse de puissance ou un fonctionnement irrégulier du moteur, contactez un atelier spécialisé pour faire réviser le véhicule. En règle générale, le témoin de gaz d'échappement  s'allume lorsque les symptômes décrits se produisent. Dans ce cas, le carburant qui n'a pas été brûlé peut parvenir dans le système d'échappement et être libéré dans l'atmosphère. Par ailleurs, le catalyseur risquerait d'être endommagé par surchauffe.

#### **ATTENTION**

**Ne videz pas complètement le réservoir de carburant, l'irrégularité de l'alimentation peut provoquer des ratés. Lors des ratés d'allumage, du carburant non brûlé parvient dans le système d'échappement, ce qui peut provoquer une surchauffe et un endommagement du catalyseur.**

#### **Conseil antipollution**

**Dans certains cas, il peut arriver que, même si le système d'échappement fonctionne parfaitement, les gaz dégagent une odeur similaire à du soufre. Cela dépendra de la teneur en soufre du carburant. Cela peut être évité, dans de nombreux cas, en faisant le plein avec une autre marque.**

## Filter à particules

Le filtre à particules filtre pratiquement toutes les particules de suie du système d'échappement. En conduite normale, le filtre se nettoie automatiquement. Si le filtre ne se nettoie pas automatiquement (par exemple, en cas de trajets courts fréquents), il est obstrué par de la suie et l'indication destinée au conducteur apparaît :  **Filtre à particules : il se nettoie en cours de route. Voir Manuel.** Le filtre à particules doit être nettoyé (régénération).

### Régénération du filtre à particules

*Condition pour la procédure de régénération* : le moteur doit être à sa température de fonctionnement.

- Conduisez à une vitesse d'au moins 80 km/h »» 
- Retirez le pied de la pédale d'accélérateur pendant quelques secondes pour laisser le véhicule rouler avec le rapport engagé.
- Respectez les limitations de vitesse légales ainsi que les rapports recommandés.
- Répétez cette procédure (accélérer et laisser rouler) jusqu'à ce que le témoin s'éteigne.

Cette procédure déclenche un processus de nettoyage autonome du filtre à particules et peut prendre un certain temps.

Si le témoin **ne s'éteint pas**, rendez-vous dans un atelier spécialisé pour réparer la panne.

### AVERTISSEMENT

Adaptez votre vitesse aux conditions météorologiques, de la chaussée, de l'environnement et de circulation si le filtre à particules est en phase de régénération. Les recommandations d'itinéraire ne doivent jamais vous amener à ne pas respecter les réglementations propres à chaque pays en matière de circulation.

### ATTENTION

- En raison des températures élevées provoquées par la régénération du filtre à particules, il est possible qu'après l'arrêt du moteur, même s'il n'a pas encore atteint sa température de fonctionnement, le ventilateur du radiateur se mette en marche.
- Pendant la régénération, du bruit, des odeurs et un régime de ralenti élevé peuvent se produire.
- Afin de ne pas réduire la durée de vie du filtre à particules, utilisez toujours la bonne huile moteur et le bon carburant. Évitez également de faire toujours des trajets courts.

## Compartiment-moteur

### Travailler dans le compartiment moteur

Les travaux dans le compartiment-moteur, par exemple le contrôle et l'appoint de liquides, présentent des risques de blessures, de brûlures, d'accidents et d'incendie.

C'est pourquoi vous devez impérativement tenir compte des avertissements donnés ci-après et respecter les consignes générales de sécurité.

Le compartiment-moteur du véhicule est une zone dangereuse »»  !

### AVERTISSEMENT

Lorsque des travaux sont effectués dans le compartiment-moteur, des blessures, des brûlures, des accidents et même des incendies peuvent se produire.

- Arrêtez le moteur, coupez le contact et enclenchez le frein de stationnement électrique. Amenez le levier sélecteur dur P. Laissez refroidir le moteur.
- N'ouvrez jamais le capot-moteur si vous remarquez que du compartiment-moteur s'échappe de la vapeur ou du liquide de refroidissement. Attendez jusqu'à ce qu'il n'y ait plus d'échappement de vapeur ou de liquide de refroidissement. »»

- Tenez les enfants à l'écart du compartiment-moteur.
- Ne déversez jamais de liquides usagés sur le compartiment-moteur. Ces liquides peuvent s'enflammer (l'additif contenu dans le liquide de refroidissement, par exemple).
  - Évitez les courts-circuits dans l'équipement électrique, en particulier sur les points de raccordement des câbles de démarrage»» page 55. La batterie risque sinon d'exploser.
- En cas de travaux dans le compartiment-moteur, n'oubliez pas que même si le contact d'allumage est éteint, le ventilateur du radiateur peut démarrer automatiquement – risque de blessures !
- Ne couvrez jamais le moteur avec des matériaux isolants supplémentaires, par exemple avec une couverture. Risque d'incendie !
- N'ouvrez jamais le bouchon du vase d'expansion du liquide de refroidissement tant que le moteur est chaud. Le système de refroidissement est sous pression !
- Pour vous protéger le visage, les mains et les bras de la vapeur ou du liquide de refroidissement brûlant, couvrez le bouchon d'un grand chiffon lorsque vous l'ouvrez.
- N'oubliez aucun objet (outils ou chiffons) dans le compartiment moteur.
- Si des travaux doivent être effectués sous le véhicule, il faut le placer en plus, de manière sûre, sur des chandelles appropriées –

risque de blessures ! Le cric étant insuffisant dans ce cas, risque de blessures !

- Si des travaux de contrôle doivent être effectués lors du démarrage du moteur ou lorsque celui-ci est en marche, les pièces en rotation (courroie multipiste, alternateur, ventilateur de radiateur, par exemple) et l'allumage haute tension représentent un danger de mort. Veuillez observer ce qui suit :

- Ne touchez jamais au câblage électrique de l'allumage.
- Évitez impérativement que vos bijoux, vêtements amples ou cheveux longs entrent en contact avec les pièces en rotation du moteur. Il y a danger de mort. Enlevez donc auparavant vos bijoux, attachez vos cheveux et portez des vêtements bien ajustés au corps.
- N'accélérez jamais par inadvertance lorsqu'un rapport a été sélectionné ou une vitesse engagée. Le véhicule peut se déplacer même lorsque le frein à main est serré. Il y a danger de mort.

- Observez en outre les avertissements donnés ci-après lorsque vous devez effectuer des travaux sur le système d'alimentation en carburant ou sur l'équipement électrique :

- Débranchez toujours la batterie du véhicule du réseau de bord.
- Abstenez-vous de fumer.

- Ne travaillez jamais à proximité de flammes nues.
- Ayez toujours un extincteur en état de fonctionner à portée de la main.

### Conseil antipollution

- Pour détecter les défauts d'étanchéité en temps utile, contrôlez régulièrement le soubassement du véhicule. Si vous constatez des taches d'huile ou d'autres liquides, faites contrôler votre véhicule dans un atelier.
- Les fluides qui s'écoulent du véhicule sont nuisibles à l'environnement. Contrôlez donc régulièrement l'état du sol se trouvant sous votre véhicule. Si vous constatez des taches d'huile ou d'autres liquides, faites contrôler votre véhicule dans un atelier spécialisé.

### Nota

Sur les véhicules avec direction à droite\*, l'un des réservoirs se trouve de l'autre côté du compartiment moteur»» fig. 201.

### Ouverture et fermeture du capot-moteur

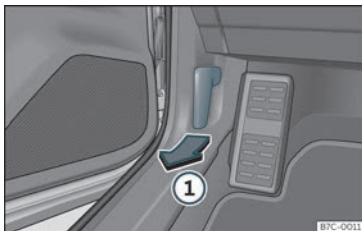

**Fig. 199** Levier de déverrouillage sur le plancher, côté conducteur.

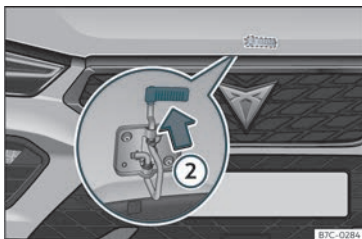

**Fig. 200** Came sous le capot.

#### Ouverture du capot-moteur

Le capot-moteur se déverrouille de l'habitacle.

Avant d'ouvrir le capot moteur, assurez-vous que les bras d'essuie-glace reposent bien sur le pare-brise.

- Ouvrez la porte et tirez le levier situé sous le tableau de bord»» **fig. 199** ①.
- Pour ouvrir le capot, appuyez sur la came située sous le capot»» **fig. 200** ②. Le crochet de fixation est alors déverrouillé.
- Vous pouvez ouvrir le capot. Libérez la tige de maintien du capot et placez-la dans le logement prévu à cet effet sur le capot.

#### Fermeture du capot-moteur

- Levez légèrement le capot.
- Décrochez la tige de maintien et remettez-la dans son support en appuyant dessus.
- Laissez-le retomber à une hauteur d'environ 30 cm pour le fermer.

Si le capot est mal fermé, n'appuyez pas dessus. Ouvrez-le à nouveau et laissez-le tomber comme indiqué précédemment.

#### ⚠ AVERTISSEMENT

Assurez-vous que le capot est bien fermé. S'il s'ouvre pendant la marche, cela peut provoquer un accident.

#### ⓘ ATTENTION

Pour éviter d'endommager le capot-moteur et les bras de l'essuie-glace, ouvrez le capot uniquement lorsque les bras des essuie-glace sont au repos contre le pare-brise.

## Contrôle des niveaux

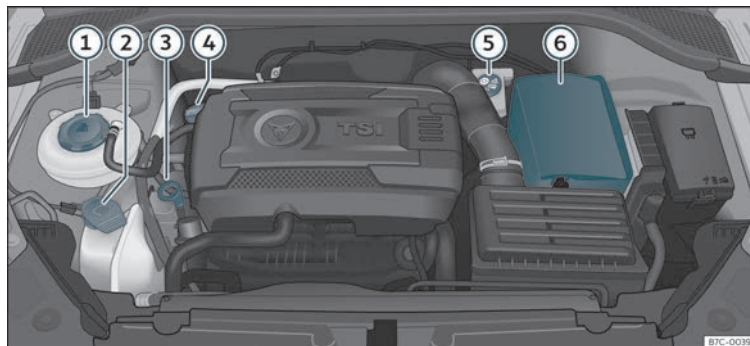

Il faut vérifier périodiquement les différents niveaux de fluides du véhicule. Ne confondez jamais les liquides, car le moteur pourrait être gravement endommagé.

- ① Vase d'expansion du liquide de refroidissement»» page 322
- ② Réservoir du système d'essuie-glace »» page 325
- ③ Jauge d'huile moteur»» page 320
- ④ Orifice de remplissage d'huile moteur »» page 320
- ⑤ Réservoir de liquide de frein»» page 324
- ⑥ Batterie du véhicule (sous le cache) »» page 326

**i** Nota

**La disposition des composants peut varier selon le moteur.**

## Huile moteur

### Généralités

Le moteur est lubrifié en usine avec une huile multigrade de qualité, qui peut généralement être utilisée toute l'année.

Étant donné qu'utiliser une huile de bonne qualité est indispensable au bon fonctionne-

**Fig. 201** Figure d'exemple de la position des éléments.

ment du moteur et à sa longévité, l'huile utilisée lors des vidanges ou dans le cas d'apoint devra toujours être conforme aux normes VW.

Nous vous recommandons de confier le changement d'huile à un service technique ou un atelier spécialisé.

### Si le niveau d'huile moteur est trop faible

Votre atelier spécialisé pourra vous indiquer l'huile-moteur adaptée à votre véhicule.



Si l'huile-moteur recommandée est indisponible, il est autorisé en **cas d'urgence** de faire l'appoint **une fois** en rajoutant un maximum 0,5 l de l'huile suivante jusqu'à la prochaine vidange :

- *Moteurs essence* : norme VW 504 00, VW 502 00, VW 508 00, ACEA C3 ou API SN.

Faites appel à un atelier spécialisé pour remplacer l'huile.

CUPRA recommande d'utiliser l'huile d'origine SEAT pour garantir les performances élevées des moteurs CUPRA.

### Additifs à l'huile moteur

Aucun additif ne doit être mélangé à l'huile moteur. Les dommages produits par ces additifs ne sont pas couverts par la garantie.

#### ⓘ ATTENTION

Si vous avez rempli une huile moteur différente de celles spécifiées dans les normes indiquées plus haut ou par votre service technique, tenez compte de ce qui suit :

- Le risque de dégâts sur le moteur et sur le filtre à particules\* ne peut pas être totalement exclu.
- Vous pouvez continuer à circuler avec le véhicule si vous avez versé maximum 0,5 l d'huile moteur. Faites changer l'huile dès que possible par un atelier spécialisé. Dans

le cas contraire, il existe un danger de dégâts sur le moteur.

- Si vous avez versé plus de 0,5 l d'huile moteur, circulez avec le moteur à faible charge et au maximum dans la fourchette de régime moyen. Ne circulez pas à plus de 80 km/h et ne parcourez pas plus de 300 km (environ). Faites changer l'huile dès que possible par un atelier spécialisé. Dans le cas contraire, il existe un danger de dégâts sur le moteur.

- Le risque d'éventuels dégâts sur le véhicule (moteur, système d'échappement) vous incombe. En cas de doute, évitez de démarrer le moteur et faites appel à l'assistance du service technique.

- Si vous n'avez pas versé de l'huile moteur mais un autre liquide, ne démarrez pas le moteur. Demandez l'assistance du service technique. Risque d'endommagement du moteur !

#### ⓘ Nota

Avant d'entreprendre un long trajet, nous vous conseillons d'acquérir de l'huile moteur de type VW et d'en garder un bidon dans votre véhicule. Vous disposerez ainsi de l'huile de moteur correcte pour faire l'appoint si cela s'avérait nécessaire.

## Témoin d'alerte

### S'allume en rouge

 **Arrêtez-vous immédiatement !**  
La pression d'huile moteur est trop faible. Éteignez le moteur. Vérifiez le niveau d'huile moteur.

Si le voyant  clignote accompagné de trois **signaux sonores d'avertissement**, arrêtez le moteur et contrôlez le niveau d'huile. Le cas échéant, faites l'appoint d'huile» page 320 .

Si le témoin  clignote bien que le niveau d'huile soit correct, *ne poursuivez pas votre route*. Ne faites pas non plus tourner le moteur au ralenti. Demandez l'aide d'un professionnel.

### S'allume en jaune

Contrôlez immédiatement le niveau d'huile du moteur. Faites l'appoint d'huile dès que possible» page 320 .

### Il clignote en jaune

Dysfonctionnement du capteur de niveau d'huile. Adressez-vous à un atelier spécialisé pour le faire réviser. Par mesure de sécurité, il est recommandé de contrôler le niveau d'huile moteur à l'occasion de chaque passage à la pompe.

## AVERTISSEMENT

Lisez et tenez compte des avertissements de sécurité »»  au chapitre Témoins d'alerte et de contrôle à la page 90.

### Vérification du niveau d'huile moteur

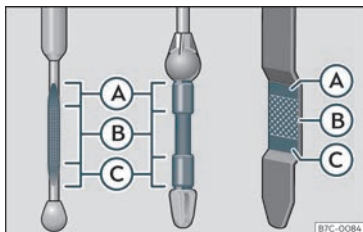

Fig. 202 Jauge d'huile moteur

Le niveau d'huile moteur peut être lu sur la jauge d'huile moteur.

#### Contrôle du niveau d'huile

- Stationnez le véhicule en position horizontale.
- Faites tourner le moteur au ralenti et coupez le contact lorsque la température de fonctionnement est atteinte.
- Patientez environ 2 minutes.
- Retirez la jauge d'huile. Essayez-la avec un chiffon propre et remettez-la en place en l'enfonçant jusqu'en butée.
- Puis retirez-la à nouveau et vérifiez le niveau d'huile » fig. 202. Faites l'appoint d'huile moteur si nécessaire.

L'huile laisse une marque entre les zones (A) et (C). Le niveau d'huile ne doit jamais dépasser la zone (A).

- Zone (A) : ne pas ajouter d'huile.
- Zone (B) : il est possible d'ajouter de l'huile mais à condition de maintenir le niveau dans cette zone.
- Zone (C) : ajoutez de l'huile jusqu'à la zone (B).

Selon le style de conduite et les conditions environnantes, la consommation d'huile peut atteindre 0,5 l/1 000 km. Durant les 5 000 premiers kilomètres, la consommation peut être plus élevée. Le niveau d'huile moteur doit pour cette raison être vérifié régulièrement (de préférence après chaque plein d'essence et avant d'entamer de longs trajets).

#### ⚠ AVERTISSEMENT

Une prudence toute particulière s'impose lors de toute intervention sur le moteur ou dans le compartiment-moteur !

- Avant toute intervention dans le compartiment-moteur, tenez compte des avertissements » page 315.

#### ⓘ ATTENTION

Ne démarrez pas le moteur si le niveau d'huile se trouve au-dessus de la zone (A). Risque d'endommagement du moteur et

du catalyseur ! Informez votre Service Technique.

### Appoint d'huile moteur



Fig. 203 Dans le compartiment-moteur : bouchon de l'orifice de remplissage d'huile moteur.

Avant d'ouvrir le capot-moteur, tenez compte des avertissements » ⚠ au chapitre Travailler dans le compartiment moteur à la page 315.

#### Appoint d'huile

- Dévissez le bouchon de remplissage d'huile moteur » fig. 203.
- Ajoutez avec précaution de l'huile en petites quantités (pas plus de 0,5 l).

- Pour éviter d'ajouter trop d'huile, attendez environ 2 minutes chaque fois que vous faites l'appoint et revérifiez le niveau d'huile >>> page 320.

- Si nécessaire, rajoutez de l'huile.

- Dès que le niveau d'huile atteint la zone >>> fig. 202 (B), revissez soigneusement le bouchon de l'orifice de remplissage >>> (D).

Pour connaître l'emplacement de l'orifice de remplissage d'huile moteur, reportez-vous à la figure correspondante représentant le compartiment-moteur >>> page 318.

Spécifications d'huile moteur >>> page 318.

### AVERTISSEMENT

L'huile est facilement inflammable ! Lorsque vous faites l'appoint, évitez de renverser de l'huile sur les parties brûlantes du moteur.

### ATTENTION

Ne démarrez pas le moteur si le niveau d'huile se trouve au-dessus de la zone >>> fig. 202 (A). Risque d'endommagement du moteur et du catalyseur ! Prenez contact avec un atelier spécialisé.

### Conseil antipollution

Le niveau d'huile ne doit en aucun cas dépasser la zone >>> fig. 202 (A). Sinon, de l'huile risque d'être aspirée par l'aération

du carter-moteur et d'être rejetée dans l'atmosphère à travers le système d'échappement.

### Nota

Avant d'entreprendre un long trajet, nous vous conseillons d'acquérir de l'huile moteur de type VW et d'en garder un bidon dans votre véhicule. Vous disposerez ainsi de l'huile de moteur correcte pour faire l'appoint si cela s'avérait nécessaire.

## Changement d'huile moteur

Nous vous recommandons de faire effectuer la vidange d'huile par un Service Technique.

### AVERTISSEMENT

N'effectuez la vidange d'huile moteur vous-même que si vous possédez les connaissances requises pour ce type de travail !

- Avant d'ouvrir le capot-moteur, tenez compte des avertissements >>> page 315.
- Laissez d'abord refroidir le moteur. De l'huile chaude peut occasionner des brûlures !
- Portez des lunettes de protection – risque de brûlures corrosives par projections d'huile.
- Gardez votre bras à l'horizontale lorsque vous dévissez la vis de vidange d'huile à la

main afin d'éviter que l'huile qui s'écoule ne dégouline le long de votre bras.

- Si votre peau est entrée en contact avec de l'huile moteur, lavez-la soigneusement.
- L'huile est toxique ! Conservez l'huile usagée hors de portée des enfants avant de l'éliminer.

### ATTENTION

Ne mélangez pas d'additifs aux huiles moteur. Risque d'endommagement du moteur ! Les dommages résultant de l'utilisation de tels additifs sont exclus de la garantie.

### Conseil antipollution

- Nous vous recommandons de changer l'huile moteur et le filtre dans un service technique.
- L'huile usagée ne doit en aucun cas parvenir dans les égouts ou s'infiltrer dans le sol.
- Pour récupérer l'huile usagée, utilisez un récipient spécialement prévu à cet effet. Celui-ci doit être suffisamment grand pour pouvoir recueillir toute l'huile contenue dans votre moteur.

## Système de refroidissement

### Spécification du liquide de refroidissement

Le système de refroidissement du moteur contient un mélange d'eau spécialement traitée à l'usine et d'au moins 40 % d'additif **G12evo** (TL-VW 774 L) de couleur lilas. Ce mélange offre une protection antigel jusqu'à -25 °C (-13 °F) et protège les pièces en alliage léger du système de refroidissement du moteur contre la corrosion. En outre, il empêche l'entartrage et élève nettement le point d'ébullition du liquide de refroidissement.

Pour protéger ce système de refroidissement, le pourcentage d'additif doit toujours être d'au moins 40 %, même lorsque le climat est chaud et que la protection antigel n'est pas nécessaire.

Si, pour des raisons climatiques, une protection supplémentaire est nécessaire, il est possible d'augmenter la proportion d'additifs, mais seulement jusqu'à 60 % ; au-delà, la protection antigel diminuerait et cela entraverait le refroidissement.

Pour reconstituer le liquide de refroidissement, il faut utiliser un mélange d'**eau distillée** et d'au moins 40 % d'additif **G12evo** pour une protection optimale contre la corrosion. Le mélange **G12evo** avec les liquides de refroidissement du moteur G13 (TL-VW

774 J), G12 plus-plus (TL-VW 774 G), G12 plus (TL-VW 774 F), G12 (rouge) ou G11 (bleu verdâtre) dégrade la protection anticorrosion et doit être évité.

### ⚠ AVERTISSEMENT

S'il n'y a pas suffisamment de liquide antigel dans le système de refroidissement, le moteur risque de ne pas fonctionner correctement – risque de blessures graves !

- Il faudra veiller à ce que le pourcentage d'additif soit correct en tenant compte de la température ambiante la plus basse prévue dans le lieu d'utilisation du véhicule.
- Lorsque la température extérieure est extrêmement basse, le liquide de refroidissement peut geler et le véhicule rester immobilisé.

### ⓘ ATTENTION

Il ne faut jamais mélanger les additifs d'origine avec des liquides de refroidissement non homologués par SEAT.

- Si le liquide du vase d'expansion n'est pas de couleur lilas mais marron, par exemple, cela signifie que l'additif **G12evo** a été mélangé avec un liquide de refroidissement inadapté. Dans ce cas, le liquide de refroidissement devra immédiatement être remplacé.

### 🌿 Conseil antipollution

Le liquide de refroidissement et les additifs peuvent polluer l'environnement. En cas de déversement d'un fluide, il faudra le récupérer et le mettre au rebut correctement et dans le respect de l'environnement.

### Faire l'appoint de liquide de refroidissement

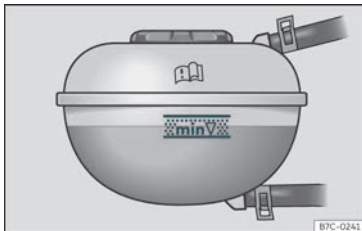

**Fig. 204** Dans le compartiment-moteur : repère sur le vase d'expansion du liquide de refroidissement.



**Fig. 205** Compartiment-moteur : bouchon du vase d'expansion du liquide de refroidissement.

Le réservoir de liquide de refroidissement se trouve dans le compartiment moteur » page 318.

Faites l'appoint de liquide de refroidissement lorsque son niveau descend en dessous de la marque **MIN** (minimum).

### Contrôle du niveau de liquide de refroidissement

- Stationnez le véhicule en position horizontale.
- Coupez le contact d'allumage.
- Consultez le niveau de liquide de refroidissement dans le vase d'expansion. Lorsque le moteur est froid, le niveau de liquide de refroidissement doit rester entre les repères » **fig. 204**. Lorsque le moteur est chaud, il peut se situer légèrement au-dessus de la marque supérieure.

### Appoint du liquide de refroidissement

- Laissez refroidir le moteur.
- Couvrez le bouchon du vase d'expansion du liquide de refroidissement avec un chiffon et dévissez-le soigneusement vers la gauche » **△**.
- Faites l'appoint de liquide de refroidissement uniquement s'il en reste encore dans le vase d'expansion, sinon vous pourriez **endommager le moteur**. S'il n'y a plus de liquide de refroidissement dans le vase d'expansion, arrêtez-vous. Faites appel à un spécialiste en mesure de vous dépanner » **ⓘ**.

- S'il reste encore un peu de liquide de refroidissement dans le vase d'expansion, faites l'appoint jusqu'à la marque supérieure.
- Faites l'appoint de liquide de refroidissement jusqu'à obtenir un niveau stable.
- Vissez le bouchon correctement.

Si vous perdez du liquide de refroidissement, rendez-vous dans un atelier spécialisé pour inspecter le système de refroidissement.

### ⚠ AVERTISSEMENT

- **Le système de refroidissement est sous pression ! N'ouvrez jamais le bouchon du vase d'expansion du liquide de refroidissement tant que le moteur est chaud. Risque de brûlures !**
- **Conservez l'antigel dans son bidon d'origine hors de portée des enfants.**
- **En cas de travaux dans le compartiment-moteur, n'oubliez pas que même si le contact d'allumage est éteint, le ventilateur du radiateur peut démarrer automatiquement – risque de blessures !**

### ⓘ ATTENTION

**Si vous manquez de liquide de refroidissement dans le vase d'expansion, garez la voiture dans un endroit sûr et arrêtez-vous. Demandez de l'aide à un technicien.**

## Liquide de freins

### Contrôler et remplacer le liquide de frein



Fig. 206 Compartiment-moteur : bouchon du réservoir du liquide de frein.

Le réservoir de liquide de frein se trouve dans le compartiment moteur» page 318 .

### Contrôle du niveau de liquide de frein

Le niveau de liquide de frein doit être situé entre les repères **MIN** et **MAX**.

Si le niveau de liquide de frein diminue sensiblement en peu de temps ou descend en dessous du repère **MIN**, il se peut que le système de freinage ne soit plus étanche. Faites appel à un spécialiste en mesure de vous dépanner. Un témoin sur l'écran du combiné d'instruments indique également le niveau de liquide de frein» page 89 .

Sur les véhicules avec volant à droite, le réservoir de liquide de frein se trouve de l'autre côté du compartiment-moteur.

### Remplacement du liquide de frein

Nous vous recommandons de faire effectuer la vidange du liquide de frein par un Service Technique.

#### ⚠ AVERTISSEMENT

Si le niveau du liquide de frein est faible, ou si le liquide de frein n'est pas approprié ou ancien, le système de freinage pourrait s'avérer défectueux ou la puissance de freinage pourrait être réduite.

- Vérifiez périodiquement le système de freinage et le niveau du liquide de frein !
- Si les freins sont trop sollicités et que le liquide de frein est ancien, des bulles de vapeur risquent de se produire. Les bulles de vapeur réduisent la puissance des freins, en augmentant sensiblement la distance de freinage, et peuvent même endommager complètement le système de freinage.
- Assurez-vous de toujours utiliser le liquide de frein adapté. Utilisez uniquement du liquide de frein conforme à la norme VW 501 14.
- Vous pouvez acheter du liquide de frein conforme à la norme VW 501 14 auprès d'un service spécialisé CUPRA ou d'un service officiel SEAT. Si ce liquide de frein n'est pas disponible, utilisez uniquement un li-

quide de frein de haute qualité conforme aux exigences de la norme DIN ISO 4925 CLASS 4 ou de la norme américaine FMVSS 116 DOT 4.

- Le liquide de frein utilisé doit être neuf.
- Conservez toujours le liquide de frein dans son bidon d'origine fermé et hors de portée des enfants : risque d'intoxication !

#### ⓘ ATTENTION

Le liquide de frein ne doit pas entrer en contact avec la peinture du véhicule car il est abrasif.

#### 🌿 Conseil antipollution

Le liquide de frein pollue l'environnement. Récupérez les liquides déversés et jetez-les de manière professionnelle.

## Réservoir de liquide lave-glace

### Contrôlez et faire l'appoint du niveau du réservoir de liquide lave-glace





Fig. 207 Dans le compartiment-moteur : bouchon du réservoir de liquide lave-glace.

Le réservoir de lave-glace se situe dans le compartiment moteur»» page 318.

Contrôlez régulièrement le niveau dans le réservoir de liquide lave-glace et remettez à niveau si nécessaire.

Le réservoir de liquide de lave-glace contient le liquide de nettoyage pour le pare-brise, la lunette arrière et le lave-phares\*.

- Ouvrez le capot moteur  »» page 315.
- Le réservoir de liquide lave-glace se distingue par le symbole  sur le bouchon.
- Contrôlez s'il y a suffisamment de liquide lave-glace dans le réservoir.

De l'eau pure ne suffit pas pour nettoyer parfaitement les glaces. C'est pourquoi nous vous recommandons d'ajouter toujours du produit nettoyant pour vitres à l'eau de lave-glace.

### Essuie-glace recommandé

- Pour les saisons les plus chaudes, nous recommandons G 052 184 A1 d'été pour vitres claires. Proportion du mélange dans le réservoir d'eau de lavage : 1:100 (1 volume de concentré pour 100 volumes d'eau).
- Pour toute l'année, G 052 164 A2 pour vitres claires. Proportion estimée du mélange en hiver, jusqu'à -18°C (0°F) : 1:2 (1 volume de concentré pour 2 volumes d'eau) ; dans le cas contraire, une proportion de mélange de 1:4 dans le réservoir d'eau de lavage.

La capacité du réservoir de liquide lave-glace figure sur»» page 360.

### ⚠ ATTENTION

Si le liquide lave-glace ne contient pas une quantité suffisante d'antigel, il peut geler sur le pare-brises et la glace arrière, limitant ainsi la visibilité à l'avant et à l'arrière.

- En hiver, utilisez le lave-glace uniquement s'il dispose de suffisamment d'antigel.
- Par températures hivernales, n'utilisez pas le lave-glace sans avoir auparavant réchauffé le pare-brise à l'aide du système de

ventilation. L'antigel pourrait geler sur le pare-brise et réduire ainsi la visibilité.

### ⚠ ATTENTION

Ne mélangez jamais de l'antigel ou d'autres additifs similaires non adaptés dans l'eau du réservoir du lave-glace. Une couche de graisse peut se former sur la glace et altérer la visibilité.

- Utilisez de l'eau claire avec un produit lave-glace recommandé par CUPRA.
- Si nécessaire, ajoutez à l'eau du réservoir du lave-glace un antigel adapté.

### ⚠ ATTENTION

- Ne mélangez jamais les détergents recommandés par CUPRA avec d'autres détergents. Une floculation des composants peut se produire et obstruer les diffuseurs du lave-glace.
- Veillez à ne pas confondre les liquides lors de l'opération de remplissage. Cela risquerait de provoquer de graves défauts de fonctionnement et d'endommager le moteur.
- Le manque de liquide lave-glace entraîne une perte de vision sur le pare-brise et, sur les modèles avec lave-phares, une diminution de l'éclairage.

## Batterie de 12 volts





### Généralités

La batterie se trouve dans le compartiment-moteur et ne nécessite pratiquement **aucun entretien**. Elle est contrôlée dans le cadre du Service Entretien. Cependant, contrôlez la propreté et le couple de serrage des bornes, en particulier l'été et l'hiver.

Tous travaux sur la batterie requièrent des connaissances spécialisées. Nous vous prions de vous rendre chez un partenaire SEAT, un garage SEAT ou un atelier spécialisé pour les problèmes liés à la batterie : risque de brûlures et d'explosion de la batterie !

**Il est interdit d'ouvrir la batterie !** N'essayez pas de modifier le niveau de liquide de la batterie. Sinon, le gaz détonant en sort et risque de provoquer une explosion !

### Indications d'alerte pour les batteries

	Portez des lunettes de protection.
	L'électrolyte de la batterie est très corrosif. Portez des gants et des lunettes de protection. En cas de projection d'électrolyte, rincer abondamment à l'eau.
	Évitez le feu, les étincelles, les flammes nues. Abstenez-vous également de fumer.
	Ne chargez la batterie que dans des locaux bien aérés. Risque d'explosion.



Gardez l'électrolyte et la batterie hors de portée des enfants !



Tenez toujours compte de la notice d'utilisation.

### Débranchement de la batterie

La batterie ne doit être débranchée que dans des cas exceptionnels. En débranchant la batterie, certaines fonctions du véhicule sont perdues. Une fois la batterie rebranchée, vous devez réinitialiser les fonctions.

Lorsque vous débranchez la batterie du réservoir de bord, débranchez d'abord les câbles négatifs puis les câbles positifs.

Avant de débrancher la batterie, désactivez l'alarme antivol\* ! Celle-ci risque sinon de se déclencher.

### Stationnement prolongé du véhicule

Le véhicule est équipé d'un système de surveillance de la consommation de courant lorsque le moteur est à l'arrêt pendant une période prolongée»» page 329 . Il est possible que certaines fonctions, comme les plafonniers ou l'ouverture des portes avec la radiocommande, soient temporairement désactivées pour éviter que la batterie ne se décharge. Ces fonctions seront de nouveau disponibles dès que vous mettrez le contact d'allumage et que vous démarrerez le moteur.

### Conduite en hiver

En hiver, la puissance de démarrage peut être réduite, c'est pourquoi il est recommandé, si nécessaire, de recharger la batterie »» 

### AVERTISSEMENT

Les interventions sur la batterie du véhicule et sur l'équipement électrique peuvent présenter des risques de blessures, de brûlures corrosives, d'accident et d'incendie :

- Portez des lunettes de protection. Évitez tout contact de particules contenant de l'électrolyte ou du plomb avec les yeux, la peau ou les vêtements.
- L'électrolyte de la batterie est très corrosif. Portez des gants et des lunettes de protection. Évitez d'incliner les batteries, de l'électrolyte risquant sinon de s'écouler par les orifices de dégazage.
- Les éclaboussures d'électrolyte sur la peau, les yeux ou les vêtements doivent être immédiatement neutralisées à l'eau et au savon et rincées abondamment. En cas d'absorption d'électrolyte, consultez immédiatement un médecin.
- Évitez le feu, les étincelles, les flammes nues. Abstenez-vous également de fumer. Évitez la formation d'étincelles dues à la manipulation de câbles et d'appareils électriques et aux décharges électrostatiques. Ne court-circuitiez jamais les bornes de la



batterie. Risque de blessures par étincelles à haute énergie.

- Un mélange de gaz détonant hautement explosif se forme lors de la recharge de la batterie. Ne chargez les batteries que dans des locaux bien aérés.
- Gardez l'électrolyte et les batteries hors de portée des enfants.
- Avant toute intervention sur l'équipement électrique, coupez le moteur, le contact d'allumage, ainsi que tous les dispositifs électriques. Le câble négatif de la batterie doit être débranché. Si vous avez seulement besoin de remplacer une ampoule, il suffira de l'éteindre.
- Avant de débrancher la batterie, désactivez l'alarme antivol en déverrouillant le véhicule ! Celle-ci risque sinon de se déclencher.
- Lorsque vous débranchez la batterie du réseau de bord, débranchez d'abord les câbles négatifs puis les câbles positifs.
- Avant de rebrancher la batterie, coupez tous les dispositifs électriques. Rebranchez d'abord le câble positif, puis le câble négatif. Les câbles de raccordement ne doivent en aucun cas être intervertis : risque d'incendie des câbles !
- Ne rechargez jamais une batterie gelée ou récemment dégelée – risque d'explosion et de blessures ! Toute batterie qui a gelé doit être remplacée. Une batterie dé-

chargée peut geler à des températures proches de 0°C (+32°F).

- Veillez à ce que les flexibles de dégazage restent toujours fixés aux batteries.
- N'utilisez pas de batteries endommagées. Risque d'explosion ! Remplacez immédiatement les batteries endommagées.

### ⚠ ATTENTION

- N'exposez pas la batterie du véhicule pendant une durée prolongée à la lumière directe du jour afin de protéger le bac de la batterie des rayons UV.
- Pendant les longues périodes d'immobilisation, protégez la batterie du froid pour éviter qu'elle ne « gèle » et ne devienne ainsi inutilisable.

## Témoin d'alerte

### 🔌 Témoin allumé

Dysfonctionnement de l'alternateur.

Le témoin s'allume après avoir mis le contact. Il doit s'éteindre après le démarrage du moteur.

Si le témoin 🚗 s'allume en cours de route, la batterie du véhicule n'est plus rechargée par l'alternateur. Rendez-vous immédiatement dans l'atelier spécialisé le plus proche.

Mais comme la batterie se décharge, il est alors préférable d'éteindre tous les dispositifs électriques non absolument indispensables.

## Vérification du niveau d'électrolyte de la batterie

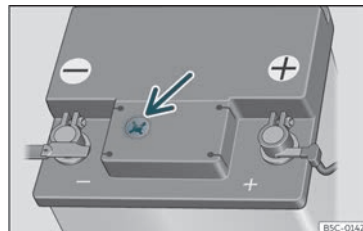

Fig. 208 Regard sur la partie supérieure de la batterie de 12 volts (représentation schématisée).

Il est conseillé de contrôler l'électrolyte à intervalles réguliers en cas de fort kilométrage, dans les pays à climat chaud et sur les batteries d'un certain âge.

- Ouvrez le capot-moteur et soulevez le cache qui protège la partie avant de la batterie >>> 🚗 au chapitre Travailler dans le compartiment moteur à la page 315.
- Contrôlez l'indicateur coloré dans le regard circulaire situé sur la face supérieure de la batterie. >>>

- Si des bulles d'air se trouvent dans le regard, éliminez-les en tapotant le regard.

Pour connaître l'emplacement de la batterie du véhicule, reportez-vous à la figure correspondante représentant le compartiment-moteur» page 318 .

L'indicateur du regard circulaire (« œil magique ») change de couleur en fonction de l'état de charge et du niveau d'électrolyte de la batterie.

On distingue deux couleurs :

*Jaune clair ou incolore* : Le niveau d'électrolyte de la batterie est trop bas. Adressez-vous à un atelier spécialisé, faites réviser la batterie et si nécessaire, faites-la remplacer.

*Noir* : Le niveau d'électrolyte de la batterie est correct.

### Charger ou changer la batterie

En cas de courts trajets fréquents et de longues périodes d'immobilisation, faites également recharger la batterie du véhicule entre les périodicités d'entretien dans un atelier spécialisé.

Si des problèmes de démarrage subsistent en raison de la charge insuffisante de la batterie, ils peuvent indiquer que la batterie du véhicule est défectueuse. Dans ce cas, nous

vous conseillons de faire contrôler, recharger ou remplacer la batterie du véhicule par un Service Technique.

### Recharge de la batterie du véhicule

La recharge de la batterie du véhicule doit être effectuée par un atelier spécialisé ; en effet, les batteries utilisées sont dotées d'une technologie particulière qui nécessite une limitation de la tension de charge.

### Remplacement de la batterie

La batterie du véhicule a été conçue pour correspondre à son emplacement de montage et présente des caractéristiques de sécurité. S'il est nécessaire de remplacer la batterie du véhicule, adressez-vous à un Service Technique avant de l'acheter afin de vous informer sur la compatibilité électromagnétique, les dimensions et les exigences en matière d'entretien, de rendement et de sécurité de la nouvelle batterie. CUPRA recommande d'acheter la batterie de rechange dans un Service Technique.

Les systèmes avec une fonction Start-Stop (» page 218 ) sont équipés d'une batterie spéciale. Cette batterie doit donc uniquement être remplacée par une autre batterie avec les mêmes spécifications.

Dans votre véhicule, un système de gestion intelligent de l'énergie assure la répartition de l'énergie électrique» page 329 . Grâce

au système de gestion d'énergie, l'énergie disponible est supérieure par rapport à celle fournie par la batterie des véhicules non équipés de ce système. Pour que l'énergie électrique supplémentaire soit de nouveau disponible dans la même proportion après le remplacement de la batterie, nous vous recommandons d'utiliser des batteries de même type et de même fabricant que celles fournies d'origine. Pour pouvoir profiter correctement des fonctions du gestionnaire d'énergie après avoir remplacé la batterie, un atelier spécialisé devra coder la batterie dans le mode de gestion d'énergie.

### AVERTISSEMENT

- Utilisez toujours exclusivement des batteries qui ne nécessitent pas d'entretien et qui ne se déchargent pas et dont les propriétés, spécifications et dimensions coïncident avec la batterie installée en série. Les spécifications de la batterie sont indiquées sur son propre boîtier.
- Avant toute intervention sur les batteries, tenez compte des avertissements »  au chapitre Généralités à la page 326.

### Conseil antipollution

 La batterie contient des substances nocives telles que de l'acide sulfurique et du plomb. Elles doivent être éliminées conformément à la législation en vigueur et ne

doivent en aucun cas être jetées aux ordures ménagères !

## Gestion de l'énergie

### Optimisation de la capacité de démarrage

Le système de gestion de l'énergie assure la répartition de l'énergie électrique et optimise ainsi la disponibilité de l'énergie électrique pour lancer le moteur.

Si un véhicule avec un système d'énergie traditionnel ne roule pas pendant une période prolongée, les dispositifs électriques (tels que l'antidémarrage) déchargent la batterie. L'énergie électrique pourrait, dans certains cas, ne plus être suffisante pour lancer le moteur.

Dans votre véhicule, un système de gestion intelligent de l'énergie garantit la répartition de l'énergie électrique. La capacité de démarrage est ainsi considérablement optimisée et la longévité de la batterie accrue.

Le système de gestion de l'énergie est constitué pour l'essentiel d'un **diagnostic de batterie**, d'un système de **gestion de courant de repos** et d'un système de **gestion dynamique de l'énergie**.

### Diagnostic de la batterie

Le diagnostic de batterie surveille en permanence l'état de la batterie. Des capteurs enregistrent la tension de la batterie, le courant de la batterie et la température de la batterie. Ils permettent de déterminer le niveau de charge et l'efficacité de la batterie.

### Gestion du courant de repos

Le système de gestion du courant de repos réduit la consommation d'énergie pendant la période d'immobilisation du véhicule. Lorsque le contact d'allumage est coupé, il gère l'alimentation en énergie des différents dispositifs électriques. À ce moment, il tient compte des informations du diagnostic de la batterie.

En fonction de l'état de charge de la batterie, les dispositifs sont mis hors circuit les uns après les autres de manière que la batterie ne se décharge pas trop fortement et que la capacité de démarrage soit toujours garantie.

### Gestion dynamique de l'énergie

Pendant la conduite, le système de gestion dynamique de l'énergie répartit l'énergie générée entre les différents dispositifs en fonction des besoins. Il veille à ce que l'énergie électrique consommée ne soit pas supérieure à l'énergie électrique générée et à ce que la batterie soit toujours bien chargée.

### Nota

- **Même le système de gestion de l'énergie ne peut pas dépasser les limites de la physique. La puissance et la longévité d'une batterie sont limitées.**
- **Lorsque le véhicule risque de ne pas démarrer, le témoin de défaut électrique de l'alternateur ou de bas niveau de charge de la batterie s'affiche  page 89.**

### Décharge de la batterie

Le maintien de la capacité de démarrage a la plus grande priorité.

Sur de courtes distances, en ville et pendant la saison froide, la batterie est fortement sollicitée. L'énergie électrique requise est considérable alors que l'énergie générée est faible. La situation est également critique lorsque le moteur ne tourne pas et que des dispositifs électriques sont en circuit. Dans ce cas, de l'énergie est consommée mais pas générée.

Vous remarquerez que le système de gestion de l'énergie régule activement la répartition de l'énergie.

### En cas d'immobilisation prolongée

Si vous ne roulez pas avec votre véhicule pendant plusieurs jours voire plusieurs semaines, des dispositifs électriques sont peu »

à peu mis en veille ou coupés. Cela permet de réduire la consommation d'énergie et de garantir la capacité de démarrage pendant une période prolongée. Certaines fonctions de confort, telles que le déverrouillage du véhicule à distance, par exemple, peuvent parfois être indisponibles. Les fonctions confort seront réactivées lorsque vous mettez le contact d'allumage et lancez le moteur.

#### Lorsque le moteur est coupé

Si vous écoutez la radio, par exemple, avec le moteur arrêté, la batterie se déchargera.

Si la consommation d'énergie compromet le démarrage du moteur, un message s'affichera sur les véhicules équipés du système d'information du conducteur\*.

Cette indication pour le conducteur lui indique qu'il doit démarrer le moteur pour recharger la batterie.

#### Lorsque le moteur tourne

La batterie peut se décharger bien que de l'énergie électrique soit générée pendant la conduite. Cela se produit surtout lorsque l'énergie générée est faible alors que la consommation d'énergie est importante et que l'état de charge de la batterie n'est pas satisfaisant.

Pour parvenir à un équilibre au niveau de la gestion de l'énergie, les dispositifs électriques dont le besoin énergétique est particu-

lièrement important sont temporairement mis en veille voire coupés. Les systèmes de chauffage, en particulier, consomment beaucoup d'énergie. Si vous constatez par exemple que le chauffage de siège\* ou le dégivrage de la lunette arrière ne fonctionne pas, cela signifie qu'il a été mis en veille voire coupé. Les systèmes sont de nouveau opérationnels dès que l'équilibre au niveau de la gestion de l'énergie est rétabli.

Vous constaterez aussi, le cas échéant, que le régime de ralenti est légèrement plus élevé. Ceci est normal et ne doit pas vous préoccuper. Le régime de ralenti étant plus élevé, l'énergie générée est plus importante et la batterie est rechargée.

## Roues

### Roues et pneus

#### Généralités

- Roulez prudemment avec des **pneus neufs**, pendant les 500 premiers kilomètres.
- Franchissez les bordures de trottoirs ou obstacles similaires lentement et, si possible, à angle droit.
- Vérifiez de temps en temps si les pneus ne sont pas endommagés (trous, entailles, déchirures ou boursoflures). Enlevez les corps étrangers ayant pénétré dans les sculptures du pneu.
- Faites immédiatement remplacer les roues ou les pneus défectueux.
- Protégez vos pneus de tout contact avec de l'huile, de la graisse ou du carburant.
- Remplacez immédiatement les capuchons de valves perdus.
- Repérez les roues avant de les déposer, afin de leur conserver le même sens de roulement lors de la repose.
- Stockez les roues ou pneus démontés dans un endroit frais, sec et autant que possible à l'abri de la lumière.

### Pneus à profil bas

Les pneus à profil bas ont une bande de roulement plus large, un diamètre de jante plus grand et une hauteur de flanc de pneu plus basse. C'est pourquoi leur comportement sur route est plus agile.

Les pneus à profil bas peuvent s'user plus rapidement que les pneus standard, notamment en présence de bosses importantes, de nids de poule, de couvercles d'égout et de bords de trottoir. Il est essentiel que la pression des pneus soit appropriée» page 334.

Pour éviter d'endommager les pneus et les jantes, faites preuve d'une prudence particulière lorsque vous circulez sur des routes en mauvais état.

Effectuez un examen visuel de vos roues tous les 3 000 km.

Si les pneus ou les jantes ont reçu un choc violent ou ont été endommagés, adressez-vous à un atelier spécialisé pour vérifier s'il est nécessaire de changer le pneu.

Les pneus à profil bas peuvent s'user plus rapidement que les pneus standard.

### Dégâts non apparents

Les dégâts sur les pneus et jantes passent souvent inaperçus. Des vibrations inhabituelles ou un tirage latéral de la direction peuvent laisser supposer qu'un pneu est en-

dommagé. Si vous supposez qu'une roue est endommagée, réduisez immédiatement votre vitesse. Vérifiez si les pneus sont endommagés. Si aucun endommagement extérieur ne peut être décelé, rendez-vous à l'atelier spécialisé le plus proche en roulant lentement et prudemment pour faire contrôler le véhicule.

### Présence de corps étrangers dans le pneu

- Ne retirez pas les corps étrangers s'ils ont pénétré à l'intérieur en transperçant le pneu !
- Si le véhicule est équipé d'un kit anticrevaillon, le cas échéant, réparez le pneu selon les instructions de la section» page 46. Adressez-vous à un atelier spécialisé pour effectuer votre réparation ou votre remplacement. CUPRA recommande de se rendre chez un revendeur spécialisé CUPRA ou chez tout revendeur du réseau SEAT.

Le mastic de la partie intérieure de la bande de roulement du pneu enveloppe le corps étranger inséré et scelle le pneu provisoirement.

### Pneus à profil unidirectionnel

Le flanc des pneus à profil unidirectionnel est repéré par des flèches. Respectez impérativement le sens de roulement ainsi indiqué. Cela vous garantit ainsi des propriétés

de roulement optimales quant à l'aquaplanage, l'adhérence, au bruit et à l'usure.

### Pose ultérieure d'accessoires

Les partenaires CUPRA ou les concessions SEAT connaissent les possibilités techniques relatives au remplacement ou à la pose ultérieure de pneus, jantes ou enjoliveurs de roues.

### Signes de vitesse

Le sigle de vitesse indique la vitesse maximale autorisée pour les pneus.

P	max. 150 km/h (93 mph)
Q	max. 160 km/h (99 mph)
R	max. 170 km/h (106 mph)
O	max. 180 km/h (112 mph)
T	max. 190 km/h (118 mph)
U	max. 200 km/h (124 mph)
H	max. 210 km/h (130 mph)
V	max. 240 km/h (149 mph)
Z	max. 240 km/h (149 mph)
W	max. 270 km/h (168 mph)
Y	max. 300 km/h (186 mph)

Certains fabricants utilisent les sigles « ZR » pour les pneus avec une vitesse maximale autorisée supérieure à 240 km/h (149 mph). »

### AVERTISSEMENT

- Des pneus neufs ne présentent pas encore d'adhérence optimale pendant les 500 premiers kilomètres. Conduisez donc avec la prudence qui s'impose – risque d'accident !
- Ne roulez jamais avec des pneus endommagés. Risque d'accident !
- Si, en cours de route, vous constatez des vibrations inhabituelles ou un tirage latéral de la direction, arrêtez-vous immédiatement et vérifiez l'état des pneus.
- N'utilisez pas de pneus déjà utilisés si vous ne connaissez pas les circonstances de leur utilisation précédente.

### Roues et pneus neufs

Nous vous conseillons de faire effectuer tous les travaux sur les pneus ou les roues par un atelier spécialisé. Ils possèdent les connaissances nécessaires et disposent des outils spéciaux et des pièces de rechange correspondantes.

- Même les pneus d'hiver perdent leur adhérence sur la glace. Si vous avez installé de nouveaux pneus, parcourez les 500 pre-

miers kilomètres avec précaution et à vitesse modérée.

- Vous devez toujours utiliser des pneus du même type, de la même taille (diamètre de la roue) et, si possible, avec les mêmes sculptures pour les 4 roues.
- Lors du changement des pneus, ne changez pas qu'un seul pneu ; changez-en au moins deux d'un même essieu.
- Si vous souhaitez équiper votre véhicule d'une combinaison de pneus et de jantes différente de celle montée en usine, informez-vous auprès de votre atelier spécialisé avant de les acheter >>> 

Les dimensions des roues/pneus à utiliser sur votre véhicule figurent dans les documents d'accompagnement du véhicule (par exemple le certificat de conformité européen ou COC<sup>1)</sup>). Les documents d'accompagnement du véhicule diffèrent d'un pays à l'autre.

Dans le cas où le type de roue de secours diffère des roues normales, par exemple, dans le cas de pneus hiver ou de pneus particulièrement large, la roue de secours ne doit être utilisée que brièvement en cas de crevaison, et en conduisant avec la modéra-

tion qui convient. Elle doit être remplacée dès que possible par une roue normale.

Sur les véhicules à traction intégrale, les 4 roues doivent être équipées de pneus de mêmes marque, type et sculptures, afin que le système de traction ne soit pas endommagé par la différence de nombre de tours des roues. Par conséquent, en cas de crevaison, seule une roue de secours ayant le même diamètre que les pneus normaux doit être utilisée.

### Date de fabrication

La date de fabrication est indiquée sur le flanc du pneu (ou à l'intérieur de la roue) :

**DOT ... 2218 ...**

signifie par exemple, que le pneu a été fabriqué au cours de la semaine 22 de l'année 2018.

### AVERTISSEMENT

- Utilisez uniquement des combinaisons de pneus et de jantes, ainsi que des boulons de roue appropriés approuvés par CUPRA. Dans le cas contraire, le véhicule peut être endommagé et causer un accident.
- Pour des raisons techniques, il n'est pas possible d'utiliser les roues d'autres

<sup>1)</sup> COC = *Certificate Of Conformity* (certificat de conformité).

véhicules ; dans certains cas, même pas les roues du même modèle de véhicule.

- Assurez-vous toujours que les pneus que vous avez choisis adaptés. Les pneus de rechange ne doivent pas être exclusivement choisis pour leur taille nominale, car même s'ils ont la même taille nominale, ils peuvent varier considérablement selon le fabricant. Le manque de dégagement peut endommager les pneus ou le véhicule et, par conséquent, mettre en danger la sécurité routière. Risque d'accident !

- Utilisez des pneus de plus de 6 ans uniquement en cas d'urgence et conduisez avec la prudence requise.

- Sur votre véhicule, il est interdit de monter des pneus ayant des propriétés de roulement d'urgence ! Une telle utilisation peut endommager votre véhicule ou provoquer des accidents.

- Si des enjoliveurs sont installés ultérieurement, assurez-vous qu'ils permettent un passage d'air suffisant pour permettre au système de freinage de refroidir. Risque d'accident !

- Les modèles de jantes aérodynamiques et/ou avec des éléments plastiques vissés (conception plus fermée) augmentent la probabilité d'accumulation de gel et de neige sur la partie intérieure. Prenez cela en compte en fonction des situations de conduite, car l'accumulation de neige ou de gel sur les roues peut générer des vibrations sur le véhicule en circulant à plus de

40 km/h. Il est conseillé d'éliminer le gel et la neige de l'intérieur des roues avec de l'eau chaude.

- Si vous conduisez sur des pistes de terre ou de gravier, la probabilité que des pierres restent coincées à l'intérieur des jantes avec des éléments plastiques augmente si vous circulez à grande vitesse ou de manière sportive. Si vous observez que des pierres sont restées coincées entre la jante d'aluminium et l'insert, vous pouvez essayer de les retirer avec de l'eau sous pression.

### Conseil antipollution

Les pneus usés doivent être éliminés conformément à la législation en vigueur.

### Nota

- Vous devez consulter un Centre d'assistance CUPRA quant à la possibilité de monter des jantes ou des roues de dimensions différentes de l'équipement d'origine CUPRA, ainsi qu'aux différentes combinaisons autorisées entre les essieux arrière (essieu 1) et avant (essieu 2).

- N'utilisez pas de pneus d'occasion dont vous ne connaissez pas les « antécédents ».

- Pour monter des pneus 245/40 R19 ou 245/35 R20, vous devez également monter le déflecteur correspondant.

## Durée de vie des pneus

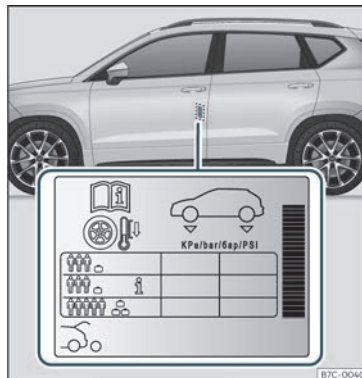

Fig. 209 Emplacement de l'adhésif de gonflage des pneus.

Les pneus ont une plus grande longévité lorsque vous les gonflez à la bonne pression et que vous adoptez un style de conduite modéré.

- Contrôlez la pression des pneus au moins une fois par mois et avant tout long trajet.
- Contrôlez toujours la pression de gonflage sur des pneus froids. Ne dégonflez pas les pneus chauds dont la pression est plus élevée.

»

• Si le véhicule est fortement chargé, adaptez la pression des pneus en conséquence >>> **fig. 209**.

• Sur les véhicules équipés d'un indicateur de contrôle de la pression des pneus, conservez en mémoire la pression des pneus modifiée >>> **page 338**.

• Évitez de négocier les virages à vive allure et d'accélérer brutalement.

• Vérifiez de temps à autre si les pneus ne présentent pas une usure irrégulière.

### Pression de gonflage des pneus

Les valeurs de pression de gonflage figurent sur l'étiquette adhésive située sur la face arrière du cadre de la porte avant gauche >>> **fig. 209**.

Une pression insuffisante ou excessive réduit considérablement la longévité des pneus et altère gravement les qualités routières du véhicule. La pression des pneus joue un rôle important surtout aux **vitesse élevées**.

Il est possible d'adapter la pression de gonflage des pneus sous charge moyenne en fonction du véhicule afin d'améliorer le confort de conduite (pression de gonflage **1** >>> **fig. 209**). Lorsque vous roulez avec une pression de gonflage de confort, la consommation de carburant peut légèrement augmenter.

Adaptez la pression de gonflage des pneus à la charge du véhicule. Si le véhicule est chargé au maximum, vous devez augmenter la pression de gonflage jusqu'à la valeur maximale de charge indiquée sur l'étiquette adhésive >>> **fig. 209**.

N'oubliez pas à cette occasion de contrôler également la pression de gonflage de la roue de secours. Gonflez toujours cette roue à la pression maximale prévue pour le véhicule.

Dans le cas de la roue de secours de taille réduite (125/70 R18), la gonfler à une pression 4,2 bar, comme indiqué sur l'étiquette de pression des pneus >>> **fig. 209**.

### Style de conduite

Les virages pris à vive allure, les fortes accélérations et les coups de freins brusques (crissement des pneus) sont à l'origine d'une usure plus rapide des pneus.

### Équilibrage des roues

Les roues d'un véhicule neuf sont équilibrées. Cependant, diverses circonstances en cours d'utilisation provoquent des déséquilibres (voile) qui se manifestent sous la forme de vibrations sur le volant.

Un voile entraînant également une usure accrue de la direction, de la suspension et des pneus, il est conseillé de faire rééquilibrer les roues. Une roue doit en outre être rééquil-

brée après le montage d'un pneu neuf et après chaque réparation de celle-ci.

### Défaut de géométrie

Un réglage incorrect de la géométrie des trains roulants entraîne non seulement une usure accrue des pneus, mais nuit également à la sécurité routière. En cas d'usure anormale des pneus, faites vérifier la position des roues par un partenaire CUPRA ou un service officiel SEAT.

### AVERTISSEMENT

Une utilisation inappropriée des roues et des pneus peut provoquer des pertes soudaines de pression sur les pneus, le détachement de la bande de roulement, voire même l'éclatement d'un pneu.

• Le conducteur est responsable de la pression correcte de tous les pneus de son véhicule. La pression de gonflage recommandée est indiquée sur un autocollant >>> **fig. 209**.

• Vérifiez régulièrement la pression de gonflage des pneus et maintenez toujours la valeur de pression de gonflage indiquée. Si la pression du pneu est trop basse, ce dernier pourrait chauffer de manière excessive et provoquer un décollement de la bande de roulement, voire l'éclatement du pneu.



- Sur les pneus à froid, la pression devra toujours être celle indiquée sur l'autocollant» fig. 209.
- Vérifiez régulièrement la pression de gonflage avec les pneus à froid. Si nécessaire, réglez la pression des pneus montés avec les pneus à froid.
- Vérifiez régulièrement que les pneus ne présentent aucun signe d'usure ou d'autres dégâts.
- Ne dépassez jamais la vitesse et la charge maximale autorisée pour le type de pneus de votre véhicule.

## Conseil antipollution

Le sous-gonflage des pneus augmente la consommation de carburant.

## Indicateurs d'usure

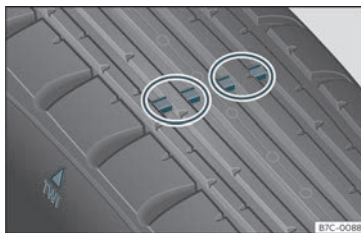

Fig. 210 Sculptures du pneu : indicateurs d'usure.

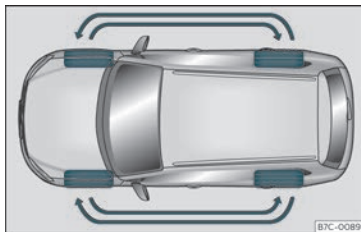



Fig. 211 Permutation des roues.

À la base des sculptures des pneus d'origine se trouvent, à intervalles réguliers et perpendiculairement au sens du roulement, des indicateurs d'usure de 1,6 mm de hauteur

» fig. 210. Les lettres « TWI » ou des triangles sur le flanc du pneu indiquent la position des indicateurs d'usure.

La profondeur minimale de sculpture autorisée<sup>1)</sup> est atteinte lorsque les pneus sont usés jusqu'aux indicateurs d'usure. Remplacez les pneus par des nouveaux » .

## Permutation des roues

Pour assurer une usure régulière des quatre roues, il est conseillé de les permuter régulièrement selon le schéma» fig. 211. Tous les pneus présentent ainsi à peu près la même longévité.

## AVERTISSEMENT

Les pneus doivent être changés au plus tard lorsque les indicateurs d'usure sont usés. S'il n'est pas fermé, il existe des risques d'accident !

- Cette observation est particulièrement vraie lorsque vous circulez dans de mauvaises conditions météorologiques, notamment en présence de pluie et de verglas. Il est important que la profondeur des sculptures des pneus soit la plus grande possible, et qu'elle soit à peu près égale sur les pneus de l'essieu avant et arrière.

<sup>1)</sup> Observez la réglementation du pays où vous circulez.

- Une profondeur trop faible des sculptures se caractérise par une sécurité routière compromise notamment lors de manœuvres, en cas de risque d'« aquaplanage » en passant dans des flaques profondes, dans les virages ou au freinage.
- Si vous n'adaptez pas la vitesse aux conditions de circulation, vous risquez de perdre le contrôle de votre véhicule.

### Boulons de roue

Les jantes et les **boulons de roue** sont, de par leur conception, adaptés les uns aux autres. C'est pourquoi, lors de tout remplacement par d'autres jantes (roues avec des jantes en alliage léger ou avec des pneus d'hiver, par exemple) il faut utiliser les boulons de roue correspondants ayant la longueur correcte et une forme de calotte adéquate. L'ajustement correct des roues et le bon fonctionnement du système de freinage en dépendent.

Les boulons de roue doivent être propres et ne pas gripper.

Pour le desserrage des boulons de roue anti-vol\*, il faut un adaptateur spécial»» page 50.

### ⚠ AVERTISSEMENT

Les boulons de roue ne doivent jamais être graissés ni huilés.

- N'utilisez que des boulons de roue correspondant aux jantes.
- Si les boulons de roue sont serrés à un couple insuffisant, les jantes peuvent se détacher en cours de route – risque d'accident ! Un couple de serrage fortement majoré peut endommager les boulons de roue ou les filetages.

### ⓘ ATTENTION

Pour connaître le couple de serrage recommandé pour les boulons des jantes acier et alliage, consultez»» page 52.

### Pneus d'hiver

- Équipez **les quatre** roues de pneus d'hiver.
- N'utilisez que des pneus d'hiver homologués pour votre véhicule.
- N'oubliez pas que les vitesses maxi autorisées du véhicule équipé de pneus d'hiver peuvent être inférieures à celles autorisées avec des pneus d'été.

– Veillez à ce que les pneus d'hiver présentent une profondeur de **sculptures** suffisante.

– Contrôlez la pression des pneus après que vous avez monté la roue. Respectez les valeurs indiquées sur la face arrière du cadre de la porte avant gauche»» page 333.

En conditions de circulation hivernales, les qualités routières du véhicule sont nettement améliorées par l'utilisation de pneus d'hiver. Du fait de leur conception (largeur, mélanges de gommages, dessin des sculptures), les pneus d'été sont moins antidérapants sur la neige et le verglas. Cela vaut surtout pour les véhicules équipés de **pneus larges** ou **conçus pour les vitesses élevées** (lettres-repères H, V ou Y sur le flanc du pneu).

N'utilisez que des pneus d'hiver agréés pour votre véhicule. Les dimensions de ces pneus figurent dans les documents d'accompagnement du véhicule (par exemple le certificat de conformité CEE ou COC<sup>1)</sup>). Les documents d'accompagnement du véhicule diffèrent d'un pays à l'autre.

Les pneus d'hiver perdent beaucoup de leur efficacité lorsque la profondeur de leurs **sculptures** n'atteint plus que 4 mm.

<sup>1)</sup> COC = Certificate Of Conformity (certificat de conformité).

Les pneus d'hiver perdent également leurs propriétés particulières par suite du **vieillessement** – et ce, même si la profondeur de leurs sculptures est encore nettement supérieure à 4 mm.

Les pneus d'hiver possèdent une lettre gravée qui indique la limite de vitesse» page 331.

Un **autocollant** correspondant doit être placé dans le champ de vision du conducteur sur les véhicules qui peuvent dépasser ces vitesses. Ces autocollants sont disponibles chez votre partenaire CUPRA, un service officiel SEAT et dans un atelier spécialisé. Veuillez tenir compte des réglementations qui pourraient être différentes en fonction du pays.

Vous pouvez utiliser des « pneus toutes saisons » à la place des pneus d'hiver.

### Utilisation de pneus d'hiver de type V

Sachez, si vous utilisez des pneus d'hiver de type V, que la vitesse maximale de 240 km/h (149 mph) **n'est pas toujours autorisée pour des raisons techniques et peut être considérablement restreinte sur votre véhicule**. La vitesse maximale pour ces pneus dépend directement des charges maximales autorisées sur essieux et de la capacité de charge indiquée pour les pneus montés sur le véhicule.

Adressez-vous de préférence à votre service spécialisé CUPRA ou votre service officiel SEAT pour déterminer, à l'aide des données véhicule et pneumatiques, la vitesse maximale autorisée pour vos pneus de type V.

#### AVERTISSEMENT

**Ne dépassez en aucun cas la vitesse maxi autorisée de vos pneus d'hiver – risque d'accident par suite d'une crevaison et de la perte de la maîtrise de votre véhicule.**

#### Conseil antipollution

**Une fois l'hiver passé, remontez les pneus d'été le moment venu. Si la température est supérieure à +7°C (+45°F), des pneus d'été amélioreront le comportement dynamique. Le bruit de roulement, l'usure et la consommation de carburant s'en verront réduits.**

### Chaînes à neige

Les chaînes à neige doivent être montées **exclusivement sur les roues avant**, même sur les véhicules à **traction intégrale**.

- Après avoir parcouru quelques mètres, contrôlez qu'elles sont correctement placées ; modifiez leur position si nécessaire selon les consignes de montage du fabricant.

- Respectez la vitesse maxi de 50 km/h (30 mph).
- Malgré la pose des chaînes, s'il existe le risque de rester bloqué, il est vivement recommandé de désactiver la régulation antipatinage des roues motrices (ASR) sur l'ESC » page 273, Activer et désactiver l'ESC.

Lorsque les routes sont enneigées, les chaînes à neige améliorent non seulement la *motricité* mais aussi le *freinage*.

Pour des raisons techniques, l'utilisation de chaînes à neige n'est autorisée que sur certaines combinaisons de jantes et de pneus :

Pneu	Jante	Chaînes
225/50 R18	7Jx18 ET 45	Maillon de max. 9 mm.
225/45 R19	8Jx19 ET 45	

Les autres dimensions n'autorisent pas les chaînes.

En cas d'utilisation de chaînes à neige, retirez les enjoliveurs de roue avant de les poser.

#### AVERTISSEMENT

**Utiliser des chaînes inadaptées ou les monter de manière incorrecte peut provoquer des accidents et des dommages considérables.**

- **Utilisez toujours des chaînes à neige adaptées.**

»

- Tenez compte des indications figurant dans la notice de montage jointe à vos chaînes à neige.
- Si vous circulez avec des chaînes à neige, ne dépassez jamais la vitesse maximale autorisée.

### ⓘ ATTENTION

- Retirez les chaînes à neige sur les routes déneigées. Sinon les chaînes dégradent les qualités routières, endommagent les pneus et se détériorent rapidement.
- Si les chaînes sont en contact direct avec la jante, elles peuvent la détériorer ou la rayer. CUPRA recommande de toujours utiliser des chaînes à neige recouvertes.

## Système de contrôle de la pression des pneus

### Témoin de contrôle

#### ⚠ Témoin allumé

La pression de gonflage d'une ou plusieurs roues est très inférieure à la valeur définie par le conducteur, ou le pneu présente des dommages structurels.

En outre, vous pouvez entendre un signal sonore d'avertissement et un message textuel sur l'écran du combiné d'instruments.

🛑 **Arrêtez-vous !** Arrêtez le véhicule de manière sûre dès que possible. Vérifiez tous les pneus et toutes les pressions de gonflage. Remplacez les pneus endommagés.

#### ⚠ Clignote

Anomalie dans le système.

Le témoin de contrôle clignote pendant environ 1 minute, puis reste allumé en permanence.

Si la pression de gonflage est correcte, débranchez le contact et reconnectez-le. Recalibrez l'indicateur de contrôle de la pression des pneus»» page 339. Si le problème persiste, rendez-vous dans un atelier spécialisé.

En mettant le contact d'allumage, certains témoins d'alerte et de contrôle s'allument pendant quelques secondes pendant un contrôle de fonctionnement. Ils s'éteignent après quelques secondes.

### ⚠ AVERTISSEMENT

Lisez et tenez compte des avertissements de sécurité »» ⚠ au chapitre Témoins d'alerte et de contrôle à la page 90.

### Indicateur de contrôle de la pression des pneus

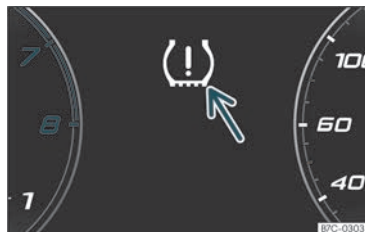

Fig. 212 Combiné d'instruments : avertissement de perte de pression des pneus.

Le système de contrôle de la pression des pneus compare les vitesses individuelles de chaque roue et, par conséquent, le rayon dynamique à l'aide des capteurs de l'ABS.

Si la circonférence de roulement d'une ou de plusieurs roues change, l'indicateur de contrôle de pression des pneus le signale sur le tableau de bord à l'aide d'un voyant et en avertissant le conducteur»» fig. 212. Quand

un seul pneu est affecté, la position de celui-ci par rapport au véhicule sera toujours signalée.

**(L) Perte de pression : Contr. pression pneu avant gauche !**

### Modification de la circonférence de roulement

Le périmètre de roulement d'un pneu varie lorsque :

- La pression de gonflage est modifiée manuellement.
- La pression du pneu est insuffisante.
- La structure du pneu présente des imperfections.
- Le véhicule n'est pas à niveau pour un problème de charge.
- Les roues d'un essieu supportent plus de charge (avec une lourde charge, p. ex.).
- Le véhicule est doté de chaînes pour la neige.
- La roue de secours est montée.
- La roue d'un essieu a été remplacée.

L'indicateur de contrôle de la pression des pneus (L) peut réagir tardivement ou ne rien indiquer dans certaines circonstances (par exemple en cas de conduite sportive, sur des routes enneigées ou non goudronnées, si des chaînes sont posées).

### Calibrer l'indicateur de contrôle de la pression des pneus

Après avoir modifié la pression de gonflage ou changé une ou plusieurs roues, l'indicateur de contrôle de la pression des pneus doit être à nouveau calibré. Procédez de même, par exemple, si vous permutez les roues avant et arrière.

- Mettez le contact d'allumage.
- Mémorisez la nouvelle pression de gonflage dans le système d'infodivertissement : touche de fonction  > **RÉGLAGES** > **Pneus**» page 96.

Le système calibre automatiquement, lorsque le véhicule est en marche, la pression de gonflage fournie par le conducteur et les pneus montés. Après un long trajet à différentes vitesses, les valeurs programmées sont rassemblées et surveillées.

En cas de charges très lourdes sur les roues, par exemple, il faut augmenter la pression de gonflage jusqu'à la valeur à pleine charge recommandée avant le calibrage» **fig. 209**.

### AVERTISSEMENT

Si les pneus sont gonflés à différentes pressions ou à une pression trop faible, ils risquent de s'endommager et de vous faire perdre le contrôle du véhicule, ce qui pourrait provoquer un accident grave, voire mortel.

- Si le témoin (L) s'allume, vous devez immédiatement réduire la vitesse et éviter toute manœuvre soudaine de virage ou de freinage. Arrêtez-vous le plus rapidement possible et contrôlez la pression et l'état de tous les pneus.
- Le système de contrôle de pression des pneus fonctionne correctement uniquement si tous les pneus à froid se trouvent à la bonne pression.
- Si le pneu n'est pas crevé et que son remplacement immédiat n'est pas nécessaire, rendez-vous à l'atelier spécialisé le plus proche à faible vitesse et faites vérifier et corriger la pression de gonflage.

### Nota

- Lorsque vous conduisez pour la première fois avec des pneus neufs à une vitesse élevée, ils peuvent se dilater légèrement, ce qui peut entraîner un avertissement de pression d'air.
- Lorsque le contact d'allumage est mis, si une pression de gonflage trop basse est décelée, un avertissement sonore retentira. En cas de défaut du système, un signal sonore retentit.
- Rouler sur des chemins de terre pendant une longue période ou conduire de manière sportive peut désactiver temporairement le TPMS. Le témoin indique un défaut mais disparaît lorsque l'état de la chaussée ou le style de conduite changent.

- Ne faites pas confiance uniquement au système de contrôle de la pression des pneus. Contrôlez les pneus régulièrement pour vous assurer que la pression de gonflage est correcte et que les pneus ne présentent aucun dégât, comme des trous, des entailles, des déchirures ou des boursouffures. Retirez d'éventuels objets du pneu, à condition qu'ils ne le perforent pas
- L'indicateur de contrôle de la pression des pneus ne fonctionne pas lorsque l'ESC ou l'ABS est défectueux»» page 271.

## Roue de secours

### Emplacement et utilisation de la roue d'urgence

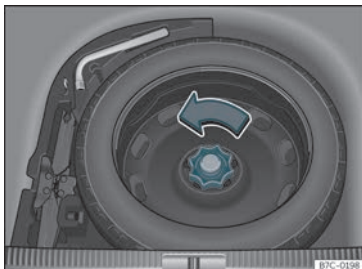

Fig. 213 Dans le coffre à bagages : plancher de chargement soulevé.

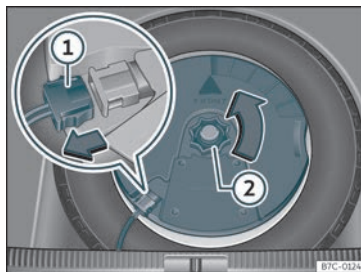

Fig. 214 Dans le coffre à bagages : démonter le subwoofer.

La roue de secours se trouve sous le plancher de chargement dans le coffre à bagages et est fixée avec une molette.

La roue de secours a été conçue pour être utilisée pendant une courte période de temps. Rendez-vous dès que possible chez un partenaire CUPRA, un service officiel SEAT ou un atelier spécialisé pour faire contrôler et remplacer la roue.

La roue de secours ne doit pas être remplacée par la roue de secours d'un autre véhicule.

#### Pour retirer la roue de secours

- Soulevez le plancher de chargement et laissez-le dans cette position pour pouvoir retirer la roue de secours»» page 147.

- Tournez la molette dans le sens inverse des aiguilles d'une montre»» fig. 213.
- Retirez la roue de secours.

#### Extraction de la roue de secours sur des véhicules équipés du système BEATS Audio 10 haut-parleurs (avec subwoofer)\*

Pour retirer la roue de secours, il est d'abord nécessaire de démonter le subwoofer.

- Relevez et fixez le plancher du coffre à bagages selon les instructions de»» page 147.
- Déconnectez le câble du haut-parleur subwoofer»» fig. 214 ①.
- Dévissez la molette de fixation en la tournant dans le sens inverse des aiguilles d'une montre»» fig. 214 ②.
- Sortez le haut-parleur subwoofer et la roue de secours.
- Lors du remontage de la roue de rechange, placez soigneusement le subwoofer à la base de la jante. Lors de cette opération, la flèche « FRONT » figurant sur le subwoofer devra être orientée vers l'avant.
- Reconnectez le câble du haut-parleur et vissez avec énergie la molette dans le sens des aiguilles d'une montre pour que l'ensemble subwoofer et roue soit bien fixé.

### Chaînes

La pose de chaînes à neige sur la roue de secours n'est pas autorisée pour des raisons techniques.

Si l'utilisation de chaînes à neige est indispensable, il faut, en cas de crevaison d'un pneu avant, monter la roue de secours à la place de l'une des roues arrière. Placez les chaînes à neige sur la roue arrière que vous déposerez et qui remplacera la roue avant crevée.

- Ne montez pas de pneu normal ni de pneu d'hiver sur la jante de la roue de secours.
- Si vous circulez avec une roue d'urgence, le système ACC risque de se déconnecter automatiquement pendant votre trajet. Désactivez le système avant de prendre la route.

### AVERTISSEMENT

- Après avoir monté la roue de secours, vous devez vérifier la pression des pneus dès que possible. Sinon, il existe un risque d'accident ! L'autocollant indiquant la pression de gonflage du pneu est apposé sur la face arrière du cadre de la porte avant gauche»» fig. 209.
- Ne circulez pas à plus de 80 km/h (50 mph) avec la roue d'urgence : risque d'accident !
- Ne parcourez pas plus de 200 km avec une roue de secours.
- Évitez les accélérations à fond, les freinages brusques et ne prenez pas de virages à vive allure : risque d'accident !
- Ne roulez jamais avec plus d'une roue de secours – risque d'accident !

## Entretien

### Service

### Périodicité d'entretien

#### Travaux d'entretien et plan de maintenance numérique

##### Dossier des travaux d'entretien réalisés (« Plan d'entretien numérique »)

Le concessionnaire spécialisé CUPRA, le concessionnaire du réseau SEAT ou l'atelier spécialisé enregistre les justificatifs de l'entretien dans un système centralisé. La documentation transparente de l'historique d'entretien permet de consulter à tout moment les travaux d'entretien réalisés. À l'issue de chaque révision, CUPRA recommande de demander un justificatif d'entretien indiquant tous les travaux figurant dans le système.

Lors de chaque nouvelle révision, le justificatif actuel est remplacé par sa mise à jour.

**Certains pays ne proposent pas le Plan d'entretien numérique. Dans ce cas, votre concessionnaire CUPRA ou tout concessionnaire SEAT vous informera de la documentation relative aux travaux d'entretien.**

#### Travaux d'entretien

Dans le plan de maintenance numérique, votre concessionnaire CUPRA, concessionnaire du réseau SEAT ou l'atelier spécialisé consigne les informations suivantes :

- La date de chaque révision.
- L'éventuelle recommandation d'une réparation particulière, par exemple le remplacement à venir des plaquettes de frein.
- Vos éventuelles demandes spécifiques concernant la révision. Votre Conseiller client les notera sur l'ordre de travail.
- Les composants ou fluides remplacés.
- L'échéance de la révision.

Le Service Mobilité Longue Durée est valable jusqu'à la révision suivante. Ces informations sont documentées lors de chaque révision.

Le type et le volume des travaux d'entretien varient d'un véhicule à l'autre. Les ateliers spécialisés peuvent vous indiquer les travaux spécifiques à votre véhicule.

#### AVERTISSEMENT

Si les révisions sont insuffisantes ou absentes et si la périodicité d'entretien n'est pas respectée, le véhicule peut tomber en panne en plein trafic et provoquer un accident, voire des blessures graves.

- Confiez les travaux d'entretien à un concessionnaire CUPRA, à un concessionnaire

du réseau SEAT ou à un atelier spécialisé agréé.

#### ATTENTION

**CUPRA n'assume aucune responsabilité concernant les dommages subis par le véhicule en raison de travaux insuffisants ou de l'indisponibilité des pièces de rechange.**

#### Nota

**La réalisation de travaux d'entretien périodiques sur le véhicule contribue à la conservation de sa valeur ainsi qu'à son bon fonctionnement et à la sécurité routière. Pour ce faire, faites réaliser les travaux conformément aux consignes de CUPRA.**

#### Entretien fixe ou entretien flexible

Les services sont classés en deux catégories : **Service Entretien Intermédiaire** et **inspection**. L'indicateur de périodicité de révision de l'écran du tableau de bord rappelle au conducteur l'importance de la révision à venir.

En fonction de l'équipement, de la motorisation et des conditions d'utilisation du véhicule, le Service Entretien Intermédiaire s'applique à l'**Entretien fixe** ou à l'**Entretien flexible**.



## Comment connaître le type d'entretien requis par votre véhicule ?

- Consultez les tableaux suivants :

Service Entretien Intermédiaire <sup>a)</sup>		
Num. PR	Type d'entretien	Périodicité d'entretien
Q11	Fixe	Tous les <b>5000 km</b> ou au bout de <b>1 an<sup>b)</sup></b>
Q12		Tous les <b>7 500 km</b> ou au bout de <b>1 an<sup>b)</sup></b>
Q13		Tous les <b>10000 km</b> ou au bout de <b>1 an<sup>b)</sup></b>
Q14		Tous les <b>15000 km</b> ou au bout de <b>1 an<sup>b)</sup></b>
Q16	Flexible	Selon l'indicateur de périodicité d'entretien

<sup>a)</sup> Les données se basent sur des conditions d'utilisation normales.

<sup>b)</sup> Selon la première éventualité.

Service Entretien <sup>a)</sup>
Selon l'indicateur de périodicité d'entretien

<sup>a)</sup> Les données se basent sur des conditions d'utilisation normales.

## Particularité de l'entretien flexible

Avec l'**entretien flexible**, vous ne devez effectuer le Service Entretien Intermédiaire qu'au moment où votre véhicule en a besoin. Pour calculer la périodicité, le système tient compte des conditions d'utilisation du véhicule et de votre style de conduite. L'entretien flexible se caractérise notamment par l'utilisation d'huile longue durée (LongLife) au lieu de l'huile moteur conventionnelle.

Veillez également tenir compte des indications relatives aux spécifications d'huile-moteur de la norme VW»» page 318.

**Si vous ne souhaitez pas opter pour l'entretien flexible, vous pouvez choisir l'entretien fixe. Néanmoins, ce choix peut avoir des répercussions quant au coût de l'entretien.** Votre Conseiller Client vous aidera volontiers à cet égard.

## Indicateur de périodicité d'entretien

Sur les véhicules CUPRA, la date des révisions s'affiche sur l'indicateur de périodicité d'entretien du combiné d'instruments »» page 86 ou dans le menu **Réglages du véhicule** du système d'infodivertissement »» page 92»» page 96.

L'indicateur de périodicité d'entretien indique la date des révisions comprenant une vidange d'huile-moteur ou une inspection. À l'occasion de la révision correspondante, d'autres travaux complémentaires nécessai-

res peuvent être réalisés, notamment la vidange du liquide de frein et le remplacement des bougies.

## Informations sur les conditions d'utilisation

La périodicité et les forfaits de services prescrits se basent généralement sur des **conditions d'utilisation normales**.

Si le véhicule est utilisé dans des **conditions difficiles**, certains travaux devront être réalisés avant la prochaine date de révision prévue, voire entre les deux dates de révision prévues.

## Les conditions d'utilisation difficiles englobent notamment :

- L'utilisation de carburant à forte teneur en soufre.
- La réalisation fréquente de trajets courts.
- Le fait de laisser longtemps le moteur tourner au ralenti (taxis, etc.).
- L'utilisation du véhicule dans des zones poussiéreuses.
- L'utilisation fréquente du véhicule avec une remorque (en fonction de l'équipement).

»

- L'utilisation principale du véhicule dans des situations de circulation dense comprenant des arrêts intermittents, par exemple en ville.
- L'utilisation du véhicule principalement en hiver.

Ces conditions ont une incidence particulière sur les composants suivants (en fonction de l'équipement) :

- Filtre à poussière et à pollen
- Filtre à allergènes Air Care
- Filtre à air
- Courroie crantée
- Filtre à particules
- Huile moteur

Le Conseiller Client de votre atelier spécialisé vous indiquera s'il est nécessaire de faire effectuer certaines opérations à une fréquence plus élevée que la périodicité d'entretien normale, compte tenu des conditions d'utilisation de votre véhicule.

#### AVERTISSEMENT

Si les révisions sont insuffisantes ou absentes et si la périodicité d'entretien n'est pas respectée, le véhicule peut tomber en panne en plein trafic et provoquer un accident, voire des blessures graves.

- Confiez les travaux de d'entretien à un concessionnaire CUPRA, à un concession-

naire du réseau SEAT ou à un atelier spécialisé.

#### ATTENTION

CUPRA n'assume aucune responsabilité concernant les dommages subis par le véhicule en raison de travaux insuffisants ou de l'indisponibilité des pièces de rechange.

#### Forfaits de service

Les forfaits de services comprennent l'ensemble des **travaux d'entretien** nécessaires à la sécurité de conduite et au fonctionnement du véhicule (**en fonction des conditions d'utilisation et de l'équipement de celui-ci**, notamment quant au moteur, à la boîte de vitesses ou aux fluides). Les travaux d'entretien sont regroupés en *travaux d'inspection et travaux de révision*. Consultez les détails des travaux nécessaires à votre véhicule auprès de :

- Votre concessionnaire CUPRA
- Votre concessionnaire du réseau SEAT
- Votre atelier spécialisé

Les forfaits de services peuvent varier pour des raisons techniques (développement constant des composants). Votre concessionnaire spécialisé CUPRA, un concessionnaire du réseau SEAT ou un atelier spécialisé

reçoit toujours des informations actualisées sur les éventuelles modifications.

## Offres de service supplémentaires

### Pièces de rechange homologuées

Les pièces de rechange d'origine SEAT ont été conçues pour les véhicules de la marque et agréées par SEAT dans une optique de sécurité. Ces pièces répondent en tout point aux prescriptions du constructeur quant à leur conception, leurs cotes et leur matériau. Les pièces de rechange d'origine SEAT ont été conçues exclusivement pour votre véhicule. Nous vous recommandons donc d'utiliser uniquement les pièces de rechange d'origine SEAT. SEAT n'assume aucune responsabilité quant la sécurité et l'adéquation des pièces d'autres fabricants.

### Les pièces d'échange homologuées

Conformes aux spécifications du fabricant, les pièces d'échange homologuées constituent un service supplémentaire offrant la possibilité de remplacer des ensembles complets, dont, parmi les plus connus : moteur allégé, boîtes de vitesses, culasses,

éléments de commande, éléments électriques, etc.

Il s'agit naturellement de **pièces homologuées** présentant des caractéristiques identiques aux pièces de série et disposant également de la garantie des pièces de rechange homologuées.

### Accessoires d'origine

Nous vous recommandons d'utiliser uniquement les accessoires d'origine CUPRA et les accessoires approuvés par SEAT pour votre véhicule. Nous avons contrôlé la fiabilité, la sécurité et l'adéquation de ces accessoires à votre modèle de véhicule. CUPRA n'assume aucune responsabilité quant à la sécurité et l'adéquation des pièces d'autres fabricants.

### Service Mobilité (Service Mobility)

Dès l'achat de votre nouvelle CUPRA, vous profiterez des avantages et des garanties du Service Mobilité.

Au cours des deux premières années suivant l'achat, votre nouvelle CUPRA est automatiquement couverte par le Service Mobilité, sans frais supplémentaires.

Si vous souhaitez continuer à bénéficier de ce service, vous pouvez le prolonger pourvu

que vous effectuiez les services d'inspection ou de maintenance recommandés dans un service spécialisé CUPRA ou service officiel SEAT.

Si votre véhicule CUPRA est immobilisé à la suite d'une panne ou d'un accident, nos services d'assistance vous permettront de reprendre la route.

Veillez noter que le Service Mobilité varie en fonction du pays où a été vendu le véhicule. Pour plus d'informations, consultez votre concessionnaire CUPRA, un concessionnaire du réseau SEAT ou le site Web CUPRA de votre pays.

## Garantie

### Garantie de fonctionnement contre tout défaut

Les services spécialisés CUPRA ou services officiels SEAT garantissent le parfait état des véhicules neufs. Consultez le contrat de vente ou la documentation complémentaire ou additionnelle fournie par votre Service Technique SEAT précisant les détails des conditions ainsi que les délais de la garantie. Pour plus d'informations à ce sujet, contactez votre service spécialisé CUPRA ou le service officiel SEAT.

## Entretien du véhicule

### Entretien et nettoyage

#### Observations de base

Des soins réguliers et appropriés contribuent au maintien de la valeur de votre véhicule. Il peut également s'agir d'une condition indispensable pour faire valoir votre droit à la garantie en cas de dommages dus à la corrosion ou de défauts de peinture de la carrosserie.

Les ateliers spécialisés disposent des produits d'entretien nécessaires. Veuillez tenir compte des recommandations d'application figurant sur l'emballage.

#### AVERTISSEMENT

- En cas d'emploi abusif, les produits d'entretien peuvent être dangereux pour la santé.
- Rangez les produits d'entretien en lieu sûr, hors de portée des enfants. Risque d'intoxication !

#### Conseil antipollution

- Optez pour des produits d'entretien préservant l'environnement.
- Les restes de produits d'entretien ne doivent pas être jetés aux ordures ménagères.

## Lavage du véhicule

Plus les dépôts (restes d'insectes, fientes d'oiseaux, retombées résineuses sous les arbres, sels de déneigement, etc.) restent collés longtemps à la surface du véhicule, plus leur action est destructrice. Les températures élevées (ensoleillement intense, etc.) renforcent leur action corrosive.

Avant de laver le véhicule, faites ramollir les particules grossières à grande eau.

Pour éliminer la saleté incrustée, par exemple les excréments d'insectes ou la résine, nous vous recommandons d'employer un chiffon en microfibre et beaucoup d'eau.

Faites également nettoyer les soubassements du véhicule à l'issue de la période d'utilisation des sels de déneigement en hiver.

### Nettoyeurs haute pression

Si vous utilisez un nettoyeur haute pression, respectez impérativement les consignes d'utilisation données par le fabricant. Ceci vaut en particulier pour la pression et la distance entre le jet d'eau et le véhicule. N'orientez pas le jet d'eau directement vers les joints des glaces latérales, des portes, des caches ni du toit panoramique en verre\*. Cette consigne vaut également pour les pneus, les tubes flexibles en caoutchouc, le matériau insonorisant, les capteurs\* et l'ob-

jectif des caméras\*. Respectez une distance minimale de 40 cm.

N'employez pas de nettoyeur haute pression pour éliminer la neige ou la glace.

N'utilisez en aucun cas de buses à jets ronds ni de fraises de nettoyage.

La température de l'eau ne doit pas dépasser 60 °C.

### Installations de lavage automatique

Aspergez le véhicule avant de le laver.

Fermez les glaces et le toit panoramique en verre\* et désactivez les essuie-glaces. Observez les consignes de l'opérateur de l'installation de lavage automatique, en particulier si votre véhicule possède des pièces séparables.

SEAT recommande les installations de lavage sans brosse.

### Lavage à la main

Nettoyez votre voiture à l'aide d'une éponge douce ou d'une brosse de lavage en procédant de haut en bas. Utilisez des produits de nettoyage sans dissolvant.

### Lavage à la main des véhicules à peinture mate

Pour éviter d'endommager le véhicule lors du lavage, éliminez d'abord la poussière et

les saletés les plus grossières. Pour éliminer les débris d'insectes, les taches de graisse et les traces de doigts, SEAT vous recommande d'utiliser un produit de nettoyage spécial peintures mates.

Appliquez le produit avec un chiffon en microfibre. Pour éviter d'endommager la surface de la peinture, évitez d'exercer une pression excessive.

Rincez à grande eau. Nettoyez ensuite le véhicule avec un produit de nettoyage neutre et un chiffon doux en microfibre.

Rincez à nouveau le véhicule à grande eau puis laissez-le sécher à l'extérieur. Éliminez les possibles traces d'eau avec une peau de chamois.

### ⚠ AVERTISSEMENT

- Lavez le véhicule uniquement après avoir coupé le contact ou selon les consignes de l'opérateur de l'installation de lavage automatique. Risque d'accident !
- Protégez-vous contre les pièces métalliques pointues ou coupantes lorsque vous nettoyez les soubassements ou la partie intérieure des passages de roues. Risque de coupures !
- Suite au nettoyage, l'action des freins est parfois retardée en raison de l'humidité ou, en hiver, à la glace présente sur les disques

et les plaquettes de frein. Risque d'accident ! Les freins doivent d'abord être séchés par freinage.

### ⓘ ATTENTION

- Si vous lavez le véhicule dans une installation de lavage automatique, rabattez les rétroviseurs pour éviter de les endommager. Les rétroviseurs extérieurs rabattables électriquement\* doivent uniquement être rabattus et déployés électriquement !
- Ne lavez pas votre voiture en plein soleil. Risque d'endommagement de la peinture !
- N'utilisez pas d'éponge pour nettoyer les restes d'insectes, ni d'éponge abrasive de cuisine ou de type similaire. Risque d'endommagement de la surface !
- Pièces du véhicule revêtues de peinture mate :
  - N'utilisez pas de produits de lustrage ni de cires dures. Risque d'endommagement de la surface !
  - Ne sélectionnez jamais de programme de lavage comprenant un traitement à la cire. Vous risqueriez de nuire à l'aspect de la peinture mate.
  - N'appliquez jamais d'autocollant ni d'étiquette magnétique sur les pièces revêtues de peinture mate afin d'éviter de les abîmer.

### 🌸 Conseil antipollution

Lavez votre véhicule uniquement aux endroits prévus à cet effet. Ces installations sont préparées de manière à ne pas rejeter l'eau de lavage potentiellement souillée d'huile dans les égouts.

### Consignes de nettoyage et d'entretien

Les tableaux suivants indiquent le nettoyage et l'entretien de chaque composant du véhicule. Leur contenu est proposé uniquement à titre de recommandation. Adressez-vous à votre atelier spécialisé pour toute question spécifique ou concernant un composant non mentionné. Veuillez observer les consignes respectives >>>  au chapitre Les éléments suivants requièrent des soins particuliers ... à la page 351.

### Nettoyage de l'extérieur

#### Balais d'essuie-glace

Problème	Solution
Saletés	Chiffon doux et essuie-glace

#### Projecteurs/groupe optique arrière

Problème	Solution
Saletés	Éponge douce et solution de savon neutre <sup>a)</sup>

<sup>a)</sup> Solution au savon neutre : deux cuillères à soupe maximum dans 1 litre d'eau

#### Capteurs/objectifs de caméra

Problème	Solution
Saletés	<i>Capteurs</i> : avec un chiffon doux imbibé de produit de nettoyage sans solvant <i>Objectifs de la caméra</i> : avec un chiffon doux imbibé de produit de nettoyage sans alcool
Neige/glace	Brosse manuelle/aérosol antigel sans dissolvant

#### Roues

Problème	Solution
Sel antigel	Eau
Poussière d'abrasion des freins	Produit de nettoyage spécial sans acide

#### Tuyau d'échappement final

Problème	Solution
Sel antigel	Eau, le cas échéant accompagnée d'un produit de nettoyage adapté à l'acier inoxydable

»

## Enjoliveurs/mouleurs

Problème	Solution
Saletés	Solution de savon neutre <sup>a)</sup> , le cas échéant accompagnée d'un produit de nettoyage adapté à l'acier inoxydable

<sup>a)</sup> Solution au savon neutre : deux cuillères à soupe maximum dans 1 litre d'eau

## Peinture

Problème	Solution
Défaut au niveau de la peinture	Consulter le code de la couleur de la peinture chez un concessionnaire et effectuer la restauration à l'aide d'un crayon de re-touche
Carburant déversé	Rincer immédiatement à l'eau
Dépôt d'oxyde ambiant	Appliquer un produit d'élimination d'oxyde ambiant puis traiter à la cire dure. Adressez-vous à votre atelier spécialisé pour toute question
Corrosion	Confiez l'élimination à votre atelier spécialisé
L'eau ne perle pas sur la peinture propre	Traiter à la cire dure (au minimum deux fois par an)

Problème	Solution
Absence d'éclat en dépit de l'entretien/peinture peu visible	Traiter avec un produit de lustrage puis appliquer un conservateur de peinture si le produit de lustrage employé ne contient pas d'ingrédients de conservation
Dépôts (restes d'insectes, fientes d'oiseau, résine, sels antigel, etc.)	Ramollir immédiatement avec de l'eau et éliminer avec un chiffon en microfibre
Saletés à base de graisse (produits cosmétiques, crème solaire, etc.)	Éliminer immédiatement avec une solution de savon neutre <sup>a)</sup> et un chiffon doux

<sup>a)</sup> Solution au savon neutre : deux cuillères à soupe maximum dans 1 litre d'eau

## Pièces en fibre de carbone

Problème	Solution
Saletés	Nettoyer comme les pièces peintes»» page 346

## Films décoratifs

Problème	Solution
Saletés	Éponge douce et solution de savon neutre <sup>a)</sup>

<sup>a)</sup> Solution au savon neutre : deux cuillères à soupe maximum dans 1 litre d'eau

## Nettoyage intérieur

## Glaces

Problème	Solution
Saletés	Appliquer du liquide lave-glace puis sécher avec un chiffon

## Enjoliveurs/mouleurs

Problème	Solution
Saletés	Solution de savon neutre <sup>a)</sup>

<sup>a)</sup> Solution au savon neutre : deux cuillères à soupe maximum dans 1 litre d'eau

## Pièces en plastique

Problème	Solution
Saletés	Chiffon humide
Saletés incrustées	Solution de savon neutre <sup>a)</sup> , le cas échéant accompagnée d'un produit de nettoyage pour plastique sans dissolvant

<sup>a)</sup> Solution au savon neutre : deux cuillères à soupe maximum dans 1 litre d'eau

## Écrans/tableau de bord

Problème	Solution
Saletés	Chiffon doux et nettoyant pour écrans à cristaux liquides

### Panneaux de commandes

Problème	Solution
Saletés	Pinceau doux puis éponge douce imbibée de solution de savon neutre <sup>a)</sup>

<sup>a)</sup> Solution au savon neutre : deux cuillères à soupe maximum dans 1 litre d'eau

### Ceintures de sécurité

Problème	Solution
Saletés	Solution de savon neutre <sup>a)</sup> , laisser sécher avant d'enrouler

<sup>a)</sup> Solution au savon neutre : deux cuillères à soupe maximum dans 1 litre d'eau

### Tissus, cuir artificiel, Alcantara

Problème	Solution
Particules de saleté adhérent à la surface	Aspirateur
Saletés à base d'eau (café, thé, sang, etc.)	Chiffon absorbant et solution de savon neutre <sup>a)</sup>
Saletés à base de graisse (huile, maquillage, etc.)	Appliquer une solution au savon neutre <sup>a)</sup> . Absorber les particules de graisse dissoutes et la peinture puis sécher par petites touches avec un chiffon absorbant. Le cas échéant, traiter ensuite à l'eau.

Problème	Solution
Saletés spéciales (stylo à bille, vernis à ongles, colorant de dispersion, cirage, etc.)	Détachant spécial. Sécher par petites touches avec un matériau absorbant. Le cas échéant, traiter en suite avec une solution de savon neutre <sup>a)</sup>

<sup>a)</sup> Solution au savon neutre : deux cuillères à soupe maximum dans 1 litre d'eau

### Cuir naturel

Problème	Solution
Saleté récente	Chiffon en coton et solution de savon neutre <sup>a)</sup>
Saletés à base d'eau (café, thé, sang, etc.)	Taches récentes : chiffon absorbant Taches sèches : détachant pour cuir
Saletés à base de graisse (huile, maquillage, etc.)	Taches récentes : chiffon absorbant et détachant pour cuir Taches sèches : aérosol dissolvant pour graisse
Saletés spéciales (stylo à bille, vernis à ongles, colorant de dispersion, cirage, etc.)	Détachant spécial cuir

Problème	Solution
Entretien	Appliquer régulièrement et après chaque nettoyage une crème de soin avec protection solaire et effet imprégnant, employer une crème de conservation de la couleur le cas échéant

<sup>a)</sup> Solution au savon neutre : deux cuillères à soupe maximum dans 1 litre d'eau

### Pièces en fibre de carbone

Problème	Solution
Saletés	Nettoyer comme les pièces en plastique

### Les éléments suivants requièrent des soins particuliers ...

#### Projecteurs/groupe optiques arrière

- Ne nettoyez jamais les projecteurs ni les groupes optiques arrière avec un chiffon ou une éponge sèche.
- N'utilisez pas de produit de nettoyage à base d'alcool. Risque de fissures !

#### Roues

- N'utilisez pas de produit de lustrage pour peinture ni d'autre produit abrasif.
- Si la couche de protection de la peinture a été abîmée (impacts de pierre, éraflures. »

etc.), veuillez procéder immédiatement à la réparation.

### Objectifs de la caméra

- N'utilisez jamais d'eau tiède ou chaude pour retirer la neige ou le givre de l'objectif. Risque de fissuration de l'objectif !
- N'utilisez jamais de produit d'entretien abrasif ou à base d'alcool pour nettoyer l'objectif de la caméra. Risque de rayures et de fissures !

### Glaces

- Retirez la neige et le givre des glaces et des rétroviseurs extérieurs avec une raclette en matière plastique. Afin d'éviter les rayures lors du nettoyage, poussez la raclette dans un seul sens, sans va-et-vient.
- Ne retirez pas la neige ou le givre des glaces et des rétroviseurs avec de l'eau chaude ou tiède. Risque de fissuration de la glace !
- Pour éviter d'endommager le système de chauffage de la lunette arrière, n'apposez aucun autocollant sur les fils chauffants.

### Enjoliveurs/moules

- N'utilisez pas produit d'entretien ou de nettoyage à base d'alcool.

### Peinture

- Avant d'appliquer un produit de lustrage ou d'entretien, le véhicule doit être exempt

de saletés et de poussières. Risque de rayures !

- N'appliquez pas de produit de lustrage ou d'entretien en plein soleil. Risque d'endommagement de la peinture !
- Les dépôts d'oxyde ambiant ne doivent pas être éliminés par polissage. Risque d'endommagement de la peinture !
- Éliminez immédiatement les produits cosmétiques et la crème solaire. Risque d'endommagement de la peinture !

### Écrans/tableau de bord

- Les écrans, le tableau de bord et leurs enjoliveurs ne doivent pas être nettoyés à sec. Risque de rayures !
- Veillez à éteindre et laisser refroidir le tableau de bord avant de le nettoyer.
- Veillez à ne pas introduire de liquide entre le tableau de bord et l'enjoliveur. Risque de dommage !

### Panneaux de commandes

- Veillez à ne pas introduire de liquide dans les panneaux de commandes. Risque de dommage !

### Ceintures de sécurité

- Ne démontez pas les ceintures de sécurité pour les nettoyer.
- Les ceintures de sécurité et leurs composants ne doivent jamais être nettoyés avec

des produits chimiques ni entrer en contact avec des liquides caustiques, des solvants ou des objets tranchants ou pointus. Risque d'endommagement du tissu !

- Faites remplacer les ceintures de sécurité par un atelier spécialisé si les fibres des sangles, les ancrages, l'enrouleur automatique ou le boîtier de verrouillage sont endommagés.

### Tissus/cuir artificiel/Alcantara

- Ne traitez pas le cuir artificiel/Alcantara avec des produits d'entretien du cuir, des solvants, de l'encaustique, du cirage, du détachant ou des produits similaires.
- En cas de difficulté à éliminer une tache, adressez-vous à un atelier spécialisé. Vous éviterez ainsi tout dommage.
- N'utilisez en aucun cas un nettoyeur à vapeur, une brosse ou une éponge dure pour effectuer le nettoyage.
- N'activez pas le chauffage des sièges\* pour les sécher.
- Les objets coupants des vêtements tels que les fermetures éclair, les œillets et les ceintures peuvent détériorer la surface.
- Les bandes autoagrippantes, notamment celles des vêtements, peuvent endommager le revêtement du siège. Veillez à fermer les bandes autoagrippantes.



### Cuir naturel

- Ne traitez jamais le cuir avec des solvants, de l'encaustique, du cirage, du détachant ou des produits similaires.
- Les objets coupants des vêtements tels que les fermetures éclair, les œilletons et les ceintures peuvent détériorer la surface.
- N'utilisez en aucun cas un nettoyeur à vapeur, une brosse ou une éponge dure pour effectuer le nettoyage.
- N'activez pas le chauffage des sièges\* pour les sécher.
- Ne laissez pas le cuir exposé en plein soleil pendant une période prolongée pour éviter toute décoloration. Si le véhicule est garé pendant une période prolongée au soleil, recouvrez les sièges en cuir pour les protéger des rayons directs du soleil.

### AVERTISSEMENT

Ne pas traiter le pare-brise avec des produits de traitement de vitres hydrofuges. En cas de mauvaise visibilité, par exemple par temps de pluie, dans l'obscurité ou lorsque l'angle du soleil est rasant, l'éblouissement peut être encore plus important. Risque d'accident ! Il est également possible que les balais d'essuie-glace broutent.

### Nota

- Les restes d'insectes peuvent être éliminés bien plus facilement d'une peinture ay-

ant récemment fait l'objet d'un traitement d'entretien.

- Les traitements d'entretien réguliers peuvent éviter la formation de dépôts d'oxyde ambiant.

### Immobilisation du véhicule

Si vous souhaitez immobiliser le véhicule pendant une longue période, adressez-vous à un atelier spécialisé. Il vous conseillera volontiers quant aux mesures à prendre concernant la protection anticorrosion, l'entretien et le stockage.

Respectez cependant les consignes générales relatives à la batterie» page 326 .

## Accessoires et modifications techniques

### Accessoires, pièces de rechange et travaux de réparation

#### Breve introduction

Faites-vous conseiller avant d'acheter des accessoires et pièces de rechange.

Votre véhicule offre un haut niveau de sécurité active et passive. Pour la pose ultérieure d'accessoires ou le remplacement de certaines pièces, faites-vous conseiller par un service spécialisé CUPRA ou le service officiel SEAT. Votre service officiel vous informe volontiers sur l'utilité, les dispositions légales et les recommandations de l'usine concernant les accessoires et pièces de rechange.

Nous vous recommandons d'utiliser des accessoires CUPRA et des pièces d'origine CUPRA®. Les services spécialisés CUPRA ou les services officiels SEAT en effectuent bien entendu aussi la pose de façon professionnelle.

Les appareils installés en deuxième monte et ayant une incidence directe sur la maîtrise du véhicule par son conducteur, comme les régulateurs de vitesse ou les systèmes d'amortisseurs à régulation électronique, »

doivent être porteurs du label **e** (marque d'homologation de l'Union européenne), et homologués pour votre véhicule.

Le raccordement de **dispositifs électriques supplémentaires** tels que les glacières électriques, les ordinateurs ou les ventilateurs, qui n'ont pas d'incidence directe sur la maîtrise du véhicule par son conducteur, n'est possible que si ces équipements sont porteurs du label **CE** (déclaration de conformité des fabricants au sein de l'Union européenne).

#### AVERTISSEMENT

**Ne fixez jamais d'accessoires, tels que des supports de téléphone ou des porte-gobelets, sur les caches ou dans la zone de déploiement des airbags. Risque de blessures lors d'un accident avec déclenchement des airbags !**

### Modifications techniques

En cas de modifications techniques, nos directives doivent être respectées.

Toute intervention au niveau des composants électroniques, de leurs logiciels, du câblage et du transfert de données peut provoquer des dysfonctionnements. En raison de la mise en réseau des pièces électroniques, ces perturbations peuvent également affecter des systèmes qui ne sont pas directement

concernés. Ce qui signifie que la fiabilité de votre véhicule peut être fortement compromise, que votre véhicule peut présenter des signes d'usure prononcée et que, finalement, la validité du certificat de réception (feuille des mines, en France) de votre véhicule peut être annulée.

Veillez noter que votre concessionnaire spécialisé CUPRA ou concessionnaire du réseau SEAT ne peut pas prendre en charge les dommages causés par une mauvaise exécution de travaux sur le véhicule.

Par conséquent, nous vous recommandons de confier aux services spécialisés CUPRA ou services officiels SEAT la réalisation des travaux nécessaires avec des **pièces d'origine CUPRA®**.

#### AVERTISSEMENT

**Les travaux et modifications effectués de façon non professionnelle sur votre véhicule peuvent provoquer des dysfonctionnements – risque d'accident.**

### Émetteurs-récepteurs radio et matériel de bureau

#### Émetteurs-récepteurs radio fixes

L'installation en seconde monte dans le véhicule d'émetteurs-récepteurs radio est en général soumise à autorisation. CUPRA autori-

se la pose de tels équipements homologués sous réserve des conditions suivantes :

- L'installation de l'antenne s'effectue correctement.
- L'antenne doit être montée à l'extérieur du véhicule (en utilisant des câbles blindés et un adaptateur d'antenne non réfléchissant).
- La puissance d'émission effective à la base de l'antenne ne dépasse pas 10 W.

Pour la pose et l'utilisation d'émetteurs-récepteurs radio *plus puissants*, renseignez-vous auprès de votre service spécialisé CUPRA ou service officiel SEAT ou d'un atelier spécialisé.

#### Émetteurs-récepteurs radio mobiles

L'utilisation de téléphones mobiles ou d'émetteurs-récepteurs radio de commercialisation courante peut perturber le fonctionnement de l'électronique dans votre véhicule. Les causes peuvent être les suivantes :

- Absence d'antenne extérieure.
- Antenne extérieure mal montée.
- Puissance d'émission supérieure à 10 W.

C'est pourquoi vous ne devez pas faire fonctionner à *l'intérieur du véhicule* des appareils portables (téléphone mobile ou émetteur-récepteur radio) sans antenne extérieure ou

avec une antenne extérieure montée de manière incorrecte »» .

En outre, tenez compte du fait que seule une antenne *extérieure* permet d'atteindre la portée maximale des appareils.

### Équipement à usage professionnel

L'installation en deuxième monte d'appareils à usage domestique ou professionnel dans le véhicule n'est autorisée que s'ils n'ont pas d'incidence sur la maîtrise directe du véhicule par son conducteur et s'ils disposent d'un label **C€**. Quant aux appareils installés en deuxième monte qui peuvent avoir une incidence sur la maîtrise du véhicule par son conducteur, ils doivent toujours avoir été homologués pour votre véhicule et disposer du label **e**.

#### AVERTISSEMENT

Les téléphones mobiles ou émetteurs-récepteurs radio utilisés dans l'habitacle, sans antenne extérieure ou avec une antenne extérieure mal installée, peuvent causer des problèmes de santé dus à l'exposition à des champs électromagnétiques trop intenses.

#### Nota

• L'installation en seconde monte d'appareils électriques ou électroniques dans ce véhicule affecte son homologation et peut

mener, dans certaines circonstances, à l'annulation de son certificat de réception.

• Veuillez respecter les instructions d'utilisation des téléphones mobiles et émetteurs-récepteurs radio.

### Informations destinées à l'utilisateur

### Informations destinées à l'utilisateur

### Informations enregistrées par les unités de contrôle

#### Stockage des données sur les accidents (Event Data Recorder)

Votre véhicule est équipé d'un dispositif de stockage des informations sur les accidents (EDR).

La fonction de l'EDR consiste à enregistrer des informations en cas d'accident léger ou grave. Ces informations sont utiles à l'analyse du comportement des différents systèmes du véhicule.

L'EDR enregistre pendant une courte durée (en général moins de 10 secondes) les informations dynamiques de conduite ainsi que des informations liées aux systèmes de retenue, notamment :

- Le fonctionnement des différents systèmes du véhicule.

- Le port éventuel des ceintures de sécurité par le conducteur et les passagers.
- La force avec laquelle la pédale d'accélérateur ou de frein a été actionnée.
- La vitesse du véhicule.

Ces informations aident à mieux comprendre les circonstances de l'accident.

Par conséquent, les informations liées aux systèmes d'aide à la conduite sont enregistrées. Il s'agit notamment d'informations indiquant, par exemple, si ces systèmes étaient inactifs ou en action, si leur action a influé sur le comportement dynamique du véhicule en faisant dévier sa trajectoire dans les situations précédemment décrites, en accélérant ou en décélérant.

En fonction de l'équipement du véhicule, il s'agit notamment d'informations relatives aux systèmes suivants :

- Régulateur de vitesse adaptatif ACC.
- Système d'assistance au freinage d'urgence (Front Assist).
- Aide au stationnement (Park Pilot).
- Assistant aux manœuvres de stationnement (Park Assist).
- Assistant de maintien de voie (Lane Assist)

Les informations de l'EDR sont enregistrées uniquement lors de certains accidents. Dans

les conditions de conduite normales, aucune information n'est enregistrée.

Aucun son, ni aucune image de l'intérieur et des environs du véhicule n'est enregistré. Les informations personnelles telles que le nom, l'âge ou le sexe du conducteur ne sont jamais enregistrées. Il est toutefois possible que des tiers (tels que les autorités de procédure pénale) puissent associer le contenu de l'EDR à d'autres sources de données pour créer une référence personnelle dans le cadre d'enquêtes sur les accidents.

Pour lire les informations de l'EDR, il est nécessaire de disposer d'un accès légalement prescrit à l'ODB (« On-Board-Diagnose ») de votre véhicule, dont le contact doit être mis.

CUPRA n'aura pas accès aux informations de l'EDR, à moins que son propriétaire (ou dans certains cas de « leasing », le locataire) ne donne son consentement. Des exceptions peuvent exister en vertu des dispositions légales ou contractuelles.

En raison des exigences juridiques des produits en matière de sécurité, CUPRA pourra employer les informations de l'EDR à des fins d'études de terrain et d'amélioration de la qualité des systèmes du véhicule. Les informations employées à des fins d'étude seront traitées de manière anonyme (c'est-à-dire sans référence au véhicule, à son propriétaire ou à son locataire).

## Autres informations utiles

### Compatibilité environnementale

Le respect de l'environnement joue un rôle important dans la conception, le choix des matériaux et la fabrication de votre nouvelle CUPRA.

#### Mesures prises au niveau de la construction pour permettre le recyclage

- Assemblages permettant une dépose facile des pièces.
- Dépose simplifiée grâce à la conception modulaire.
- Réduction des mélanges de matériaux.
- Marquage des pièces en matière plastique et en élastomères conformément aux normes ISO 1043, ISO 11469 et ISO 1629.

#### Choix des matériaux

- Utilisation de matériaux recyclables.
- Utilisation de plastiques compatibles au sein d'un même mécanisme si les composants qui en font partie ne sont pas facilement séparables.
- Utilisation de matériaux renouvelables et/ou recyclés.
- Réduction des composants volatiles, odeur incluse, dans les matières plastiques.
- Utilisation de réfrigérants sans CFC.

Interdiction, sauf pour les exceptions prévues par la loi (Annexe II de la directive de VHU 2000/53/CE) des métaux lourds : cadmium, plomb, mercure, chrome hexavalent.

#### Fabrication

- Réduction de la quantité de solvants dans les cires protectrices pour trous.
- Utilisation de film plastique pour protéger les véhicules pendant leur transport.
- Emploi de colles sans solvants.
- Utilisation de réfrigérants sans CFC dans les systèmes de froid.
- Recyclage et valorisation énergétique des déchets (CDR).
- Amélioration de la qualité des eaux usées.
- Utilisation de récupérateurs de chaleur résiduelle (récupérateurs thermiques, roues enthalpiques, etc.).
- Utilisation de peintures en phase aqueuse.

### Recyclage des appareils électriques ou électroniques

Tous les appareils électriques ou électroniques (AEE) qui ne sont pas montés de façon permanente sur la voiture doivent porter de la façon indélébile le symbole :



Ce symbole indique que vous ne devez pas jeter les AEE avec les ordures ménagères, mais dans les conteneurs de tri sélectif.

## Informations concernant la directive 2014/53/UE de l'UE

### Déclaration UE de conformité simplifiée

Votre véhicule est équipé de différents appareils radioélectriques. Lorsque la législation l'exige, les fabricants de ces appareils déclarent qu'ils sont conformes à la directive 2014/53/UE.

Le texte complet de la déclaration UE de conformité est disponible sur Internet à l'adresse suivante :

[www.cupraofficial.com](http://www.cupraofficial.com)



### Adresses des fabricants

En vertu de la directive 2014/53/UE, tous les composants concernés devront être accompagnés de l'adresse de leur fabricant. »

## Informations destinées à l'utilisateur

Vous trouverez ci-après l'adresse des fabricants de composants, qui ne peuvent pas être pourvus d'un autocollant en raison de leurs dimensions ou de leur nature, dans les cas où la législation l'exige :

Équipements radio-électriques installés à bord du véhicule	Adresses des fabricants
Clé à radiocommande	Hella KGaA Hueck & Co. Rixbecker Straße 75 59552 Lippstadt, GERMANY

Équipements radio-électriques installés à bord du véhicule	Adresses des fabricants
Radiocommande (chauffage indépendant)	Digades GmbH Äußere Weberstraße 20 02763 Zittau, GERMANY
Émetteur-Récepteur (chauffage indépendant)	

Équipements radio-électriques installés à bord du véhicule	Adresses des fabricants
Capteurs radars des systèmes d'assistance	ADC Automotive Distance Control Systems GmbH Peter-Dornier-Straße 10 88131 Lindau, GERMANY
	Robert Bosch GmbH Postfach 16 61 71226 Leonberg, GERMANY

## Gammes de fréquences, puissances d'émission

Équipement radioélectrique <sup>a)</sup>	Gamme de fréquences	Puissance d'émission max.	Valable pour les modèles
Clé à radiocommande (véhicule)	433,05 à 434,78 MHz	10 mW (ERP)	Tous les modèles CUPRA
	433,05 à 434,79 MHz	10 mW	
	434,42 MHz	32 µW	
Radiocommande (chauffage indépendant)	868,7 à 869,2 MHz (869,0 MHz)	25 mW	Formentor
Émetteur-Récepteur (chauffage indépendant)	868,7 à 869,2 MHz (869,0 MHz)	23,5 mW	Formentor
Bluetooth	2400 à 2483,5 MHz	10 dBm	Tous les modèles CUPRA

## Informations destinées à l'utilisateur

Équipement radioélectrique <sup>a)</sup>	Gamme de fréquences	Puissance d'émission max.	Valable pour les modèles
Connexion à l'antenne extérieure du véhicule	GSM 900 : 880 à 915 MHz	33 dBm	Leon, Formentor
	GSM 1800 : 1710 à 1785 MHz	30 dBm	
	WCDMA FDD I : 1920 à 1980 MHz	21 dBm	
	WCDMA FDD III : 1710 à 1785 MHz	21 dBm	
	WCDMA FDD VIII: 880 à 915 MHz	21 dBm	
	LTE FDD1: 1920 à 1980 MHz	23 dBm	
	LTE FDD3: 1710 à 1785 MHz	23 dBm	
	LTE FDD7: 2500 à 2570 MHz	23 dBm	
	LTE FDD8: 880 à 915 MHz	23 dBm	
	LTE FDD20: 832 à 862 MHz	23 dBm	
Point d'accès sans fil	2400 à 2483,5 MHz	10 dBm	Tous les modèles CUPRA
Keyless Access	434,42 MHz	32 µW	Tous les modèles CUPRA
Capteurs radars des systèmes d'assistance	76 GHz à 77 GHz	28,2 dBm	Leon, Formentor
		35,0 dBm	Ateca
	24050 à 24250 MHz	20 dBm	Ateca
Fonction de chargement sans fil	110 à 120 kHz	10 W	Ateca
	111-120 kHz	10 W	Leon, Formentor
Combiné d'instruments	125 kHz	40 dBµA/m	Tous les modèles CUPRA

»

## Informations destinées à l'utilisateur

Équipement radioélectrique <sup>a)</sup>	Gamme de fréquences	Puissance d'émission max.	Valable pour les modèles
Online Connectivity Unit	EGSM900: 880 à 915 MHz	33 dBm	Tous les modèles CUPRA
	DCS1800: 1710 à 1785 MHz	31 dBm	
	UMTS FDD 1: 1920 à 1980 MHz	24 dBm	
	UMTS FDD 3: 1710 à 1785 MHz	24 dBm	
	UMTS FDD 8: 880 à 915 MHz	24 dBm	
	E-UTRA FDD 1: 1920 à 1980 MHz	23,5 dBm	
	E-UTRA FDD 3: 1710 à 1785 MHz	23,0 dBm	
	E-UTRA FDD 7: 2500 à 2570 MHz	23,5 dBm	
	E-UTRA FDD 8: 880 à 915 MHz	23,0 dBm	
	E-UTRA FDD 20: 832 à 862 MHz	23,5 dBm	
E-UTRA FDD 28: 703 à 748 MHz	23,0 dBm		

<sup>a)</sup> La mise en service ou l'autorisation d'utilisation de la technologie radioélectrique peut être restreinte, impossible ou soumise à des exigences supplémentaires dans certains pays européens.

Le soussigné, Molex CVS Dabendorf GmbH, déclare que l'équipement radioélectrique du type LTE-MBC-EU2 est conforme à la directive 2014/53/UE. Le texte complet de la déclaration UE de conformité est disponible à l'adresse internet suivante:

<http://www.molex.com/doc>



## Données techniques

### Indications sur les données techniques

#### Ce que vous devez savoir

##### Brève introduction

Les valeurs indiquées dans les données techniques peuvent différer en fonction de l'équipement en option ou de la version du modèle, ainsi que dans le cas de véhicules spéciaux et d'équipements pour certains pays.

Les données figurant dans la documentation officielle du véhicule ont toujours un caractère prioritaire.

**Abréviations utilisées dans cette section concernant les Caractéristiques techniques**

kW	Kilowatt, indication de puissance du moteur
CH	Cheval DIN, indication (obsolète) de puissance du moteur
tr/min, 1/min.	Nombre de tours du moteur (régime) par minute
Nm	Newton-mètre, unité de mesure indiquant le couple-moteur
51 CZ	Cetan-Zahl (indice de cétane), unité de mesure permettant de déterminer l'inflammabilité du gazole
IOR	Research-Oktan-Zahl, unité de mesure permettant de déterminer la résistance antidétonante de l'essence.

#### Données distinctives du véhicule

##### Numéro de châssis

Vous trouverez le numéro de châssis aux endroits suivants :

- Dans le système d'infodivertissement en appuyant sur la touche  > **RÉGLAGES** > **Service** > **Numéro de châssis**.
- Sur l'étiquette du véhicule.
- À l'avant, sous le pare-brise.
- À droite, dans le compartiment moteur.

##### Plaque de modèle

La plaque de modèle se situe dans le cadre de la porte du côté droit du véhicule. Les véhicules destinés à certains pays d'exportation ne possèdent pas de plaque du constructeur.

##### Consommation de carburant

Les valeurs de consommation homologuées ont été calculées sur la base de mesures réalisées ou supervisées par des laboratoires certifiés de la CE, conformément à la législation en vigueur à tout moment (pour de plus amples informations, consulter l'Office des publications de l'Union européenne sur le site EUR-Lex : © Union européenne, <http://eur-lex.europa.eu/>) et sont valables pour les caractéristiques indiquées concernant le véhicule.

Les valeurs de consommation de carburant et les émissions de CO<sub>2</sub> du véhicule peuvent être consultées dans la documentation remise au propriétaire du véhicule lors de son acquisition.

Le consommation de carburant et les émissions de CO<sub>2</sub> dépendent non seulement de l'équipement et des options de chaque véhicule mais d'autres facteurs tels que le style de conduite, l'état de la chaussée et du trafic, les conditions climatiques, le chargement ou le nombre de passagers.

### Capacités de remplissage

#### Capacité du réservoir de carburant

55 litres, dont environ 8,5 litres de réserve

#### Capacité du réservoir de liquide lave-glaces

Environ 3 litres

passées. Risque d'accident et de dommage !

### Poids

#### Charge sur le toit

La charge maximale autorisée sur le toit de votre véhicule est de 75 kg.

#### Poids à vide, poids total, charges sur les essieux

Le poids à vide du véhicule avec conducteur (75 kg) a été calculé conformément à la norme (UE) 1230/2012. L'équipement en option peut augmenter le poids à vide, ce qui signifie que la charge utile possible diminue proportionnellement.

#### Poids tractés

La charge maximale admissible du timon sur la boule d'attelage est de **88 kg**

#### AVERTISSEMENT

Les valeurs indiquées pour les poids maximaux admissibles ne doivent pas être dé-

### Caractéristiques du moteur

	2.0 TSI Start-Stop
Puissance kW (CV) à 1/min	221 (300)/5300-6500
Couple moteur maximum (Nm à 1/min)	400/2000-5200
Nombre de cylindres/cylindrée (cm <sup>3</sup> )	4/1984
Carburant	Super 98 / Super 95 (avec légère perte de puissance) ROZ
Boîte de vitesses	DSG 4Drive
Vitesse maxi (km/h)	245 (6)
Accélération de 0 à 100 km/h (sec)	4,9
Poids maximum autorisé (kg)	2170

## Dimensions

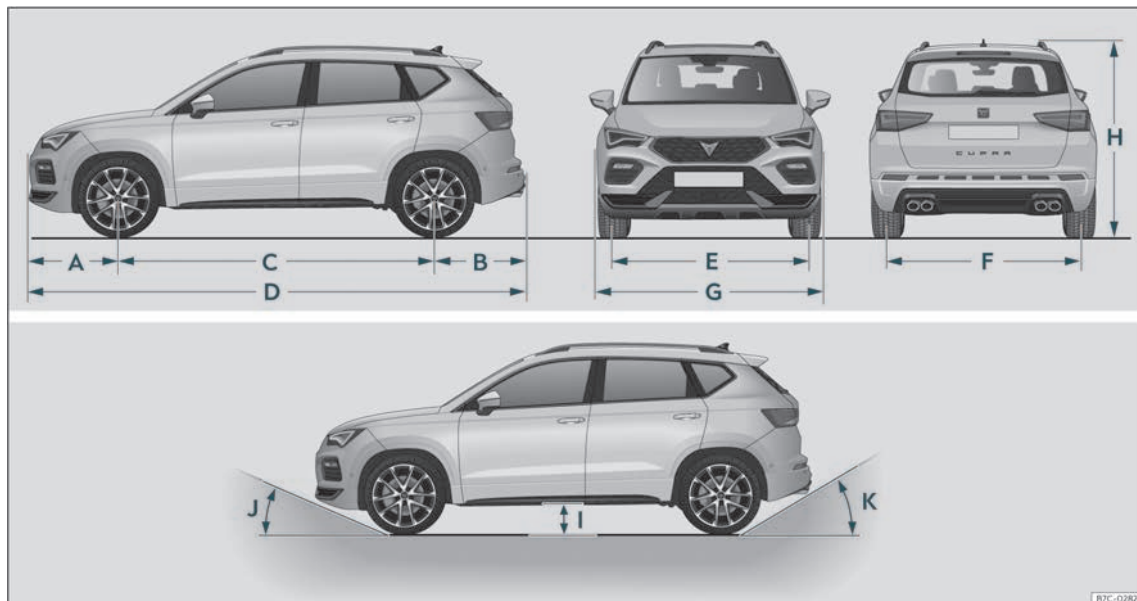

Fig. 215 Dimensions et angles.

## Indications sur les données techniques

» fig. 215		Ateca 4Drive
A	Encorbellement frontal (mm)	868
B	Encorbellement arrière (mm)	877
C	Empattement (mm)	2 631
D	Longueur (mm)	4 376
E	Largeur de voie arrière (mm)	1 573
F	Largeur de voie avant (mm)	1 547
G	Largeur (mm)	1 841
H	Hauteur (poids à vide) (mm)	1.601 <sup>a)</sup> 1.615 <sup>b)</sup>
I	Garde au sol entre essieux (mm)	175
J	Angle d'encorbellement avant limité par le pare-chocs	18,9° maximum
K	Angle d'encorbellement arrière limité par le pare-chocs	maximum 23,6°
	Diamètre de braquage (m)	10,8

Valeurs pour roue 245/40 R19 ET45 et moteur 2.0 TSI 221 kW

<sup>a)</sup> Dimension jusqu'au toit.

<sup>b)</sup> Dimension jusqu'aux barres de toit.



## Index alphabétique

### Chiffres et symboles

4Drive ..... 233

### A

#### ABS

voir Système antiblocage ..... 271

ACC ..... 248

Accessoires ..... 351

Accessoires d'origine ..... 345

#### Accessoires électriques

voir Prises de courant ..... 156

Accoudoirs centraux ..... 144

#### Actionnement d'urgence

levier sélecteur ..... 228

Activation de SEAT CONNECT ..... 180

Adapter le volume de reproduction ..... 175

#### Affichage des panneaux de signalisation sur le tableau de bord

activer ..... 81

désactiver ..... 81

Aide au contrôle de direction ..... 230

Aide au démarrage ..... 55

description ..... 55

#### Aide au stationnement

activation automatique ..... 286

aide au stationnement arrière ..... 288

aide au stationnement plus ..... 284

anomalie ..... 287, 289

capteurs et caméra : nettoyer ..... 347

Conduite avec remorque ..... 287

dispositif pour remorque ..... 289

freinage en cours de manœuvre ..... 287

indication visuelle ..... 286, 289

régler les indications et signaux acoustiques ..... 287, 289

signalisation des alentours ..... 284

voir Système de stationnement assisté (Park Assist) ..... 275

Aide au stationnement arrière ..... 288

#### Airbag frontal du passager

témoin de contrôle ..... 28

Airbags ..... 26

activer et désactiver ..... 30

de genoux ..... 31

description ..... 26

frontaux ..... 29

latéraux ..... 31

rideaux ..... 33

Airbags frontaux ..... 28

Ajustement de la sangle de la ceinture ..... 22

Alarme antivol ..... 108

remorque ..... 303

Alcantara : nettoyer ..... 348

Alerte de vitesse ..... 78

Allumer les feux ..... 123

#### Alternateur

Témoin d'alerte ..... 327

Amplificateur de signal ..... 212

#### Ampoules grillées

remplacer une ampoule ..... 65

#### Android Auto™

conditions ..... 186

établir la connexion ..... 186

menu ..... 186

particularités ..... 186

terminer la connexion ..... 186

#### Anomalie de fonctionnement

système d'assistance au freinage d'urgence (Front Assist) ..... 246

système PreCrash ..... 25

Antenne extérieure ..... 352

Anticrevaillon ..... 46, 47

Antidémarrage électronique ..... 217

Antigel ..... 322

Appel de secours ..... 44

#### Apple CarPlay

conditions ..... 185

établir la connexion ..... 185

menu ..... 185

particularités ..... 185

terminer la connexion ..... 185

Applications (apps) ..... 184

Appuie-tête ..... 139, 140

Appui lombaire ..... 138

#### ASR

voir Régulation antipatinage ..... 271

Assistant à la conduite (Travel Assist) ..... 256

indications à l'écran ..... 258

problèmes et solutions ..... 259

utilisation ..... 258

Assistant de changement de voie Plus ..... 263

Assistant de changement de voie (Side Assist)

fonctionnement ..... 262

indication sur le rétroviseur extérieur ..... 263

situations de marche ..... 263

témoin de contrôle ..... 262

Assistant de descente (HDC)

Témoin de contrôle ..... 229

Assistant de freinage ..... 271

Assistant de maintien de la vitesse en descente .....	226	Balais d'essuie-glace		verrouillage du levier sélecteur .....	222
Assistant de maintien de voie		nettoyage .....	54	volant avec palettes de changement de vitesse .....	223
voir Lane Assist .....	254	remplacement .....	54	Boulons de roue .....	50, 336
Assistant de manœuvres avec remorque (Trailer Assist) .....	290	Balais essuie-glace et essuie-glace arrière		antivol .....	50
dysfonctionnement .....	290	nettoyage .....	347	capuchons .....	49
intervention automatique sur les freins .....	291	Bandes de fréquences .....	193	couple de serrage .....	52
liste de vérification .....	291	Barillet de la porte .....	111	Bruits	
problèmes et solutions .....	292	Batterie de 12 volts		ESC .....	271
utiliser .....	291	aide au démarrage .....	55	frein de stationnement .....	268
Assistant de marche arrière .....	297	changement .....	328	freins .....	266
écran .....	298	charge .....	328	pneus .....	331, 336
instructions d'utilisation .....	298	débrancher et rebrancher .....	87, 326		
particularités .....	298	fonctionnement en hiver .....	326	<b>C</b>	
stationner .....	298	gestion de l'énergie .....	329	Câble d'attelage .....	302, 303
Assistant des feux de route .....	127	niveau de charge .....	329	Câbles de démarrage .....	55
assistant de sortie de stationnement (RCTA) témoin de contrôle .....	262	niveau d'électrolyte .....	327	Cadrans .....	73
Assistant de sortie de stationnement (RCTA) .....	261, 264	Blocage électronique du différentiel .....	271	Caméra	
Assistant d'urgence (Emergency Assist) .....	259	Bluetooth® .....	177	Lane Assist .....	254
Activer et désactiver .....	260	profils .....	177	nettoyage .....	82
problèmes et solutions .....	260	Boîte à gants .....	154	Capacité de remplissage	
Attelage		Boîte automatique .....	221	réservoir de carburant .....	360
câble d'attelage .....	302, 303	assistant de maintien de la vitesse en descente .....	226	Capacités de remplissage	
exigences techniques .....	301	conseils de conduite .....	224	liquide lave-glace .....	325
Autobloquant électronique .....	271	Déverrouillage d'urgence du levier sélecteur .....	228	réservoir du liquide lave-glace .....	360
Auto Hold .....	270	dysfonctionnement .....	224	Capot-moteur .....	315, 318
Avertisseur sonore .....	71	kick-down .....	224	ouverture et fermeture .....	317
Avis de freinage d'urgence .....	130	positions du levier sélecteur .....	221	Capteur radar .....	238
		remorquage .....	58	Caractéristiques du moteur .....	361
		système Launch-control .....	225	Caractéristiques techniques	
		témoin .....	221	charge verticale sur flèche du timon .....	300
		tiptronic .....	221, 223	Carburant	
				essence .....	313
				faire le plein .....	311
<b>B</b>					
Balais d'essuie-glace					
position d'entretien .....	53				



identification . . . . .	312	Chauffage du volant . . . . .	164	Coming Home . . . . .	129
indicateur du niveau de carburant . . . . .	84	Clé à radiocommande		Commande	
Catalyseur . . . . .	314	déverrouiller et verrouiller . . . . .	102	feux de détresse . . . . .	130
Ceintures de sécurité . . . . .	17	Clé démonte-roue . . . . .	45	Commande à clé . . . . .	30
ajustement de la sangle de la ceinture . . . . .	22	Clés		Commande à distance	
consignes de sécurité . . . . .	19	attribuer une clé . . . . .	98	voir Clés . . . . .	98
finalité . . . . .	17, 26	clé de rechange . . . . .	98	Commande d'urgence	
fonction de protection . . . . .	18	clé du véhicule . . . . .	98	porte du passager . . . . .	111
non bouclées . . . . .	20	déverrouiller et verrouiller . . . . .	102, 111	Commandes au volant . . . . .	97
réglage . . . . .	21	indications destinées au conducteur (con-		Commandes des glaces . . . . .	118
témoin de contrôle . . . . .	17	tact mécanique) . . . . .	217	Commande vocale . . . . .	190
chaînes à neige		radiocommande . . . . .	98	Android Auto™ . . . . .	187
transmission intégrale . . . . .	234	remplacer la pile . . . . .	99	Siri™ (Apple CarPlay™) . . . . .	186
Chaînes à neige . . . . .	337	synchroniser . . . . .	100	Compartiment-moteur . . . . .	315, 318
Changement de roue		Climatisation		consignes de sécurité . . . . .	315
boulons de roue . . . . .	50	Climatronic . . . . .	160	liquide de frein . . . . .	324
Changement d'huile moteur . . . . .	321	diffuseurs d'air . . . . .	162	liquide de refroidissement . . . . .	323
Changer une roue . . . . .	49	recyclage de l'air . . . . .	162	ouverture et fermeture . . . . .	317
travaux ultérieurs . . . . .	53	Climatiseur		réservoir de liquide lave-glace . . . . .	325
Charger le véhicule		dégivrage automatique de pare-brise . . . . .	165	Compartiment moteur	
coffre à bagages . . . . .	113, 144	Climatronic . . . . .	160	huile moteur . . . . .	320
conseils généraux . . . . .	144	Coffre à bagages . . . . .	113, 144	Compartiment pour la documentation de	
œillets d'amarrage . . . . .	148	déverrouillage d'urgence . . . . .	117	bord . . . . .	154
placer la charge . . . . .	144	éclairage du coffre à bagages . . . . .	131	Compartiments de rangement	
remorque . . . . .	304	filet de séparation . . . . .	151	voir Rangement . . . . .	154
système porte-bagages . . . . .	153	ouverture et fermeture contrôlées par des		Compte-tours . . . . .	73, 84
trappe de chargement pour le transport		capteurs (Easy Open) . . . . .	116	Compteur kilométrique	
d'objets longs . . . . .	150	ouverture et fermeture électriques . . . . .	114	journalier . . . . .	75
Charge sur le toit . . . . .	153	particularités du hayon arrière électrique . . . . .	115	total . . . . .	75
données techniques . . . . .	153	plancher de coffre à bagages modulable . . . . .	147	Compteur kilométrique partiel . . . . .	76
charge verticale sur flèche du timon . . . . .	300	rangement de la plage arrière . . . . .	146	Conditions pour Apple CarPlay . . . . .	185
Charge verticale sur flèche du timon		sac pour filet . . . . .	149	Conduite	
charger une remorque . . . . .	304	Collisions frontales et lois physiques . . . . .	20	avec remorque . . . . .	305
Chauffage des sièges . . . . .	163	Combiné d'instruments . . . . .	72	économique . . . . .	234
Chauffage du pare-brise . . . . .	160, 165	utiliser avec le volant multifonction . . . . .	88	passage à gué de chaussées inondées . . . . .	236

se garer en montée .....	275	Cric .....	45	Dispositif anti-pincement	
se garer en pente .....	275	points de mise en place .....	51	glaces .....	119
sûre .....	12	Crochet d'attelage		store pare-soleil (toit ouvrant) .....	123
voyages à l'étranger .....	236	déverrouiller électriquement .....	307	toit ouvrant .....	123
voyages à l'étranger .....	131	témoin de contrôle .....	308	Dispositif de remorquage	
Conduite avec une remorque		Crochets pour sacs .....	150, 156	dysfonctionnement .....	302
voir Remorque .....	299			installer un porte-vélos .....	308
Conduite en hiver		<b>D</b>		monter en deuxième monte .....	309
remorque .....	299	Déconnecter		Dispositif d'attelage	
toit ouvrant .....	120	interface du téléphone .....	208	crochet d'attelage avec déverrouillage	
Conduite sûre .....	12	téléphone .....	208	électrique .....	307
Connecteurs		Dégivrage automatique		Dispositifs électriques .....	156
défauts .....	157	de pare-brise .....	165	Documentation actuelle jointe .....	167
Connectivité .....	177	Démarrer le moteur par remorquage .....	57	Données de voyage .....	77
point d'accès WLAN .....	188	particularités .....	56	Données techniques .....	359
Connectivity Box .....	212	Désactivation de l'airbag frontal .....	30	charge sur le toit .....	153
Conseil environnemental		Désactiver les services SEAT CONNECT .....	182	consommation de carburant .....	359
faire le plein .....	311	Détacher la ceinture de sécurité .....	21	dimensions du véhicule .....	362
Consignes à respecter avant chaque départ ..	12	Détecteur de pluie .....	134	poids .....	360
Consignes de sécurité		contrôle de la fonction .....	134	Dossier de la banquette arrière	
Airbags latéraux .....	31	Détection de la fatigue .....	79	lever .....	142
airbags rideaux .....	33	Déverrouiller et verrouiller .....	104	rabattre .....	142
utilisation des ceintures de sécurité .....	19	avec la commande de verrouillage centra-		Doubles de clés .....	98
utilisation des sièges pour enfants .....	36	lisé .....	103	Drive Profile .....	231
Consommation de carburant		par radiocommande .....	102	Droits d'auteur .....	175
désactivation par inertie .....	234	portes .....	110	DSG .....	221
pourquoi la consommation augmente ? ..	314	Diffuseurs d'air .....	162	Dysfonctionnement	
Consommation moyenne .....	73	Digital Cockpit .....	73	boîte automatique .....	224
Contrôle automatique des feux de route ..	124	carte de navigation .....	74	boîte de vitesses .....	227
Contrôle des niveaux .....	360	profils d'information .....	73	dispositif de remorquage .....	302
compartiment-moteur .....	318	Dimensions du véhicule .....	362	embrayage .....	227
Contrôle électronique de stabilité (ESC) ..	271	Direction		régulateur de vitesse adaptatif .....	253
Couple de serrage		aide au contrôle de direction .....	230	système de stationnement assisté (Park	
boulons de roue .....	52	direction électromagnétique .....	230	Assist) .....	275
		témoin de contrôle .....	230	toit ouvrant .....	120

<b>E</b>			
e-Call	44		
Easy Open			
particularités	116		
Éclairage			
éclairage intérieur	131		
lampes de lecture	131		
Éclairage de bienvenue	130		
Éclairage du tableau de bord	131		
Éclairage d'ambiance	131		
Éclairage extérieur			
remplacer une ampoule	65		
Économie			
de carburant	234		
Économiser du carburant			
mode Inertie	226		
Écran			
nettoyer	175		
Écran de la radio : nettoyer	348		
Écran du tableau de bord	73, 74		
Écran tactile	171		
Électrolyte	327		
Embrayage (témoin)	227		
Emergency Assist			
voir Assistant d'urgence (Emergency Assist)	259		
Émetteurs-récepteurs radio	352		
Enjoliveur de la roue			
retirer	49		
Entrée USB	213		
Entretien			
conditions d'utilisation	343		
entretien fixe	342		
Entretien flexible	342		
		forfaits de services	344
		inspection	342
		justificatif d'entretien	342
		plan d'entretien numérique	342
		service entretien intermédiaire	342
		services	342
		travaux d'entretien	342
		voir aussi Nettoyage	345
		Entretien du véhicule	345
		Environnement	
		compatibilité environnementale	355
		conduite écologique	234
		faire le plein	311
		Équilibrage des roues	333
		Équipement	
		interface du téléphone	207
		Équipements de sécurité	13
		ESC	
		contrôle électronique de stabilité	271
		freinage multicollision	273
		mode Sport	273
		Essence	
		additifs	313
		faire le plein	313
		filtre à particules	315
		Essuie-glace	132
		abaisser le balai	53
		dégivrage des gicleurs de lavage	133
		détecteur de pluie	134
		fonctions	133
		lever le balai	53
		levier d'essuie-glace	132
		particularités	132
		position d'entretien	53
		système lave-projecteurs	133
		Éteindre les feux	123
		étiquette	359
		Event Data Recorder	354
		<b>F</b>	
		Facteurs pouvant nuire à une conduite sûre	12
		Faire le plein	
		indicateur du niveau de carburant	84
		ouvrir la trappe à carburant	311
		témoin de contrôle	84
		Fermer	100
		glaces	118
		hayon arrière	114
		toit ouvrant	121
		Fermeture	100
		capot	317
		glaces	118
		hayon arrière	114
		store pare-soleil (toit ouvrant)	121
		toit ouvrant	121
		Fermeture de confort	
		glaces	118
		Feu arrière antibrouillard	
		témoin de contrôle	123
		Feux	123
		allumer et éteindre	124
		antibrouillard avec fonction virage	129
		AUTO	124
		coming home	129
		commande	124
		commande des feux	123
		éclairage de bienvenue	130
		éclairage des instruments	131
		feux antibrouillard	126
		feux de croisement	123

feux de jour .....	124	Fonctionnement hivernal		Galerie porte-bagages .....	152
feux de position .....	123	chaînes à neige .....	337	fixer les barres transversales .....	152
feux de route .....	123	Freinage multicolision .....	273	Garantie .....	345
feux de virage .....	129	Frein à main		Gaz d'échappement .....	313
feux d'autoroute .....	125	<i>voir</i> Frein de stationnement électronique .....	268	Gestion de l'énergie .....	329
leaving home .....	129	Frein de stationnement électronique .....	268	Gestion du moteur .....	313
levier des clignotants .....	126	activer .....	268	témoin de contrôle .....	314
levier des feux de route .....	126	connexion automatique .....	269	Gestion électronique du couple moteur	
réglage de la portée des feux .....	130	désactivation automatique .....	269	(XDS) .....	272
remplacer une ampoule .....	65	désactiver .....	269	Glaces	
signaux sonores .....	123	fonction de freinage d'urgence .....	269	électriques .....	118
témoins d'alerte et de contrôle .....	123	témoin .....	266	fermeture de confort .....	118
Feux arrière		Freins .....	266	fonctionnement automatique .....	118
changer une ampoule .....	65	assistant de freinage .....	271	montée/descente automatique .....	118
Feux arrière du hayon arrière		fonction de freinage d'urgence .....	269	ouverture de confort .....	118
démonter le porte-ampoule .....	67	frein de stationnement électronique .....	268		
Feux arrière sur la carrosserie		liquide de frein .....	324	<b>H</b>	
dépose du feu arrière .....	66	plaquettes de frein neuves .....	266	Hayon .....	117
Feux de détresse .....	130	servofrein .....	266	<i>voir aussi</i> Coffre à bagages .....	114
Filet à bagages		Front Assist		Hayon arrière .....	113
coffre à bagages .....	149	<i>voir</i> Système d'assistance au freinage d'ur-		HDC	
Filet de séparation .....	151	gence .....	245	<i>voir</i> Assistant de descente (HDC) .....	229
Filtre à particules .....	315	Full Link .....	183	Heure	
Filtre à poussière et à pollen .....	159	applications .....	184	régler .....	76, 83
Fonction Auto Hold .....	270	réglages .....	185	Horloges	
Fonction de confort des clignotants .....	126	symboles .....	185	mettre à heure .....	83
Fonction de freinage d'urgence .....	269	Fusibles .....	61	numérique .....	83
Fonction de mémorisation .....	141	boîte à fusibles .....	62, 63	Huile moteur	
Fonction d'assistance au maintien de la vi-		distinction par couleurs .....	63	Appoint d'huile .....	320
tesse en descente .....	226	préparatifs de remplacement .....	63	changer .....	318, 321
Fonctionnement en hiver		reconnaître des fusibles grillés .....	64	consommation .....	320
Batterie .....	326	remplacer .....	63	jauge d'huile moteur .....	320
dégivrage des gicleurs de lave-glace .....	133			périodicité d'entretien .....	318
sel sur les routes .....	134	<b>G</b>		service d'inspection .....	318
		Galerie .....	152		

spécifications .....	318	Indications de sécurité .....	167	Wi-Fi Protected Setup (WPS) .....	189
vérifier le niveau d'huile .....	320	rétracteurs de ceinture .....	23	WLAN .....	188
<b>I</b>		Indications sur l'écran		Informations du véhicule .....	95
Identification des carburants .....	312	régulateur de vitesse adaptatif .....	251	Inspection .....	318, 342
Immobilisateur électronique .....	111	Indications sur l'écran		Installation de lavage automatique .....	346
Indicateur de la température		alerte de vitesse .....	75	désactiver la fonction Auto Hold .....	270
extérieure .....	75	positions du levier sélecteur .....	221	Instructions à l'écran	
Indicateur de périodicité d'entretien .....	76, 343	recommandation de rapport .....	75	système PreCrash .....	25
Indicateur des données de voyage .....	77	Indice d'octane (essence) .....	313	Interface du téléphone .....	207
Indicateur de température		Infodivertissement .....	92, 167	lieux présentant un risque d'explosion .....	208
du liquide de refroidissement du moteur .....	85	accès à Internet .....	189	ISOFIX .....	39
Indicateur du niveau de carburant .....	84	adapter les menus .....	174	<b>J</b>	
témoin de contrôle .....	84	Android Auto™ .....	186	Jantes	
Indicateur multifonction .....	77	Apple CarPlay .....	185	changer une roue .....	49
Indication des vitesses .....	228	avant la première utilisation .....	167	Jeu de clés du véhicule .....	98
Indications à l'écran		boutons de fonction .....	93		
compteur kilométrique .....	75	configuration initiale .....	94	<b>K</b>	
contrôle de la pression des pneus .....	338	connecter et déconnecter .....	173	Keyless Access	
heure .....	83	exécuter les fonctions .....	173	déverrouiller et verrouiller le véhicule .....	104
indication de la boussole .....	75	indications de sécurité .....	167	Easy Open .....	104
messages d'alerte et d'information .....	78	informations du véhicule .....	95	Keyless-Entry .....	104
panneaux de signalisation .....	81	interface du téléphone .....	207	Keyless-Exit .....	104
périodicité d'entretien .....	86	menu déroulant .....	174	mettre le moteur en marche .....	215
positions du levier sélecteur .....	75	menus personnalisés .....	174	particularités .....	106
tableau de bord .....	74	MirrorLink® .....	187	Press & Drive .....	214
Indications à l'écran		mode Média .....	196	Kick-down	
Drive Profile .....	231	mode Radio .....	192	boîte automatique .....	224
limiteur de vitesse .....	243	navigation .....	199	Kit anticrevaillon .....	45, 46
portes, capot-moteur et hayon du coffre à		partager une connexion WLAN .....	188	colmatage du pneu .....	47
bagages ouverts .....	75	personnaliser .....	174	composants .....	47
Système d'assistance au freinage d'urgence (Front Assist) .....	245	réglages du son .....	174	gonflage du pneu .....	47
température extérieure .....	75	réglages du système .....	174	vérification après 10 minutes .....	48
Travel Assist .....	258	réglages du véhicule .....	96	Kit de réparation pour pneus .....	45
		tableau général et commandes .....	171		
		utiliser .....	173		

Klaxon .....	71	G13 .....	322	Mobile .....	352
<b>L</b>		indicateur de température .....	85	Mobile Signal Amplifier .....	212
Lane Assist .....	254	spécifications .....	322	Mode de conduite .....	232
témoin d'alerte et de contrôle .....	255	témoin de contrôle .....	85	Mode Inertie .....	226
Launch-control (boîte automatique) .....	225	témoin d'alerte .....	85	Mode Média .....	196
Lave-glace .....	132, 325	Liquide lave-glace		Mode radio .....	192
Laver le véhicule		contrôler .....	325	Mode Sport .....	273
capteurs .....	275	faire l'appoint .....	325	Modifications techniques .....	352
entretien extérieur du véhicule .....	346	niveau de remplissage .....	325	Montage en deuxième monte	
nettoyeur haute pression .....	346	Listes de vérification		dispositif d'attelage .....	309
particularités .....	116	conditions pour Android Auto™ .....	186	Moteur	
Leaving Home .....	129	conditions pour Apple CarPlay .....	185	aide au démarrage .....	55
Lettres-repères moteur		conditions pour MirrorLink® .....	187	bruits .....	215
afficher .....	76	Localisation du véhicule .....	181	démarrer (indication destinées au con-	
Lève-glaces électriques .....	118	<b>M</b>		ducteur avec le contact mécanique) ...	217
Lever le véhicule .....	51	Marche arrière (boîte automatique) .....	221	rodage .....	233
Levier des clignotants .....	126	Marques déposées .....	175	système Start-Stop .....	218
Levier des feux de route .....	126	Mention légale .....	181	Moteur et allumage	
Levier sélecteur (boîte automatique)		Menu Entretien		arrêter le moteur .....	216
déverrouillage d'urgence .....	228	heure .....	76	coupure automatique du contact .....	214
positions .....	221	indicateur de périodicité d'entretien .....	76	démarrage d'urgence .....	217
Licences .....	175	lettres-repères moteur .....	76	mettre le moteur en marche .....	215
Lieux présentant un risque d'explosion .....	208	remettre à zéro le service vidange d'huile ..	76	mettre le moteur en marche avec	
Lieux soumis à des normes spécifiques .....	208	remettre à zéro Trip .....	76	Press & Drive .....	215
Light Assist .....	127	Miroir de courtoisie .....	137	My Beat .....	218
Limiteur de vitesse .....	243	MirrorLink®		préchauffer le moteur .....	215
indication à l'écran .....	243	conditions .....	187	Multimédia .....	192, 213
témoin .....	243	établir la connexion .....	187	favoris .....	197
utiliser .....	244	menu .....	187	reproduire .....	197
liquide de frein .....	324	particularités .....	187	sélectionner la source .....	197
Liquide de refroidissement du moteur .....	322	réglages .....	185	utiliser des services de streaming .....	198
contrôler le niveau .....	323	terminer la connexion .....	187	My Beat .....	218
G12evo .....	322	Mise au rebut			
G12 plus-plus .....	322	rétracteurs de ceinture .....	23		

<b>N</b>		
Navigation	199	
apprendre le comportement d'utilisation	206	
augmenter la carte de navigation	200	
Autres options	205	
carte	200, 204	
dernières destinations	203	
destinations enregistrées	203	
destinations favorites	203	
destinations habituelles	203	
destinations mémorisées	203	
détails de l'itinéraire	205	
données gardées	200, 206	
éditer itinéraire	205	
enregistrer destinations	203	
fenêtre supplémentaire	205	
fonctions	201	
fonction : introduction de la destination	203	
instructions de navigation	199	
introduire une adresse pour un guidage jusqu'à destination	203	
limitations	200	
mode Offroad	204	
réduire la carte de navigation	200	
symboles	201	
utiliser la carte	200, 204	
utiliser la carte pour introduire la destination	204	
utiliser les données de contact	204	
vue détaillée	205	
Nettoyage		
extérieur du véhicule	347	
intérieur du véhicule	348	
laver le véhicule	346	
		nettoyeur haute pression . . . . . 346
		soins particuliers . . . . . 349
		Nombre de places . . . . . 14
		Notification d'entretien : consulter . . . . . 86
<b>O</b>		
Œillets d'arrimage	148	
Outils de bord	45	
Ouverture	100	
capot	317	
glaces	118	
hayon arrière	114	
store pare-soleil (toit ouvrant)	121	
toit ouvrant	121	
trappe à carburant	311	
Ouverture de confort		
glaces	118	
Ouverture d'urgence		
hayon	117	
Ouverture d'urgence		
porte du conducteur	111	
Ouverture et fermeture		
capot	317	
Ouvrir et fermer	100	
avec la commande de verrouillage centralisé	103	
dans le barillet de fermeture	111	
glaces	118	
hayon arrière	113	
hayon arrière à ouverture et fermeture électriques	114	
par radiocommande	102	
portes	110	
toit ouvrant	121	
Trappe à carburant	311	
<b>P</b>		
Palettes de changement de vitesse (boîte automatique)	223	
Panneaux de signalisation		
affichage à l'écran	81	
Panne du moteur		
témoin de contrôle	314	
Pare-soleil	137	
Park Assist		
voir Système de stationnement assisté (Park Assist)	275	
ParkPilot		
voir Aide au stationnement	283, 284, 288	
Particularités		
Android Auto™	186	
Apple CarPlay	185	
conduite avec remorque	305	
démarrer le moteur par remorquage	56	
dispositifs de nettoyage à haute pression	307	
MirrorLink®	187	
remorquer	56, 59	
système de vision périphérique (Top View Camera)	295	
Passage à gué de chaussées inondées	236	
Patères	156	
Pédales	14, 16	
Peinture du véhicule		
entretien	347	
périodicité d'entretien	318	
Périodicités d'entretien	86	
Phares		
remplacer une ampoule	65	
voyages de l'étranger	131	
Phares Full LED	65	

## Index alphabétique

Pièces de rechange .....	351	Portes .....	110	Puissance du moteur	
Pièces de rechange d'origine .....	344	sécurité enfants .....	112	Batterie .....	326
Pièces détachées .....	351	Position correcte .....	13	Liquide de refroidissement .....	322
Pile .....	99	conducteur .....	13		
Places du véhicule .....	14	Poste de conduite		<b>R</b>	
Plage arrière du coffre à bagages		vue d'ensemble .....	71	Radio .....	192
rangement .....	146	Précautions à prendre avant chaque départ ..	12	bandes de fréquences .....	193
Plancher de coffre à bagages .....	147	Préchauffer le moteur .....	215	équipement .....	193
Plancher de coffre à bagages modulable ...	147	Press & Drive		symboles .....	193
Pneus		mettre le moteur en marche .....	215	syntoniser station .....	193
accessoires .....	331	touche de démarrage .....	214	touches de station mémorisée .....	193
changer .....	49	Pression de gonflage des pneus .....	333	TP (station de radioguidage) .....	195
disposant d'un roulement unidirectionnel .	331	Pression de l'huile moteur		Rangement	
durée de vie .....	333	témoin de contrôle .....	319	autres rangements .....	156
d'hiver .....	336	Preuve de la propriété .....	180	boîte à gants .....	154
indicateurs d'usure .....	335	Prise de courant		côté passager .....	154
pneus neufs .....	332	défauts .....	157	documentation de bord .....	154
présence de corps étrangers .....	331	Prises de courant .....	156	éclairage de la boîte à gants .....	131
Pression des pneus .....	333	remorque .....	303	Rangements .....	154
profil unidirectionnel .....	52	Problèmes et solutions		tiroirs .....	155
sigle de vitesse .....	331	assistant de manœuvres avec remorque		Rappel d'entretien .....	86
Pneus d'hiver		(Trailer Assist) .....	292	RCTA .....	264
transmission intégrale .....	233	Produits d'entretien du véhicule .....	345	voir Assistant de sortie de stationnement	
Pneus d'hiver .....	336	Profil de conduite .....	232	(RCTA) .....	261
Poids .....	360	Profils d'information .....	73	Rear Traffic Alert .....	264
Poids remorquables		Profondeur des sculptures des pneus .....	335	Rear View Camera .....	297
charger la remorque .....	304	Projecteurs		Rechargement sans fil .....	212
Poignée de la porte .....	111	lave-projecteurs .....	133	Recommandation de vitesse .....	228
Porte-gobelets		Projecteurs antibrouillard avec fonction vira-		Recyclage de l'air .....	162
avant .....	155	ge .....	129	Réglage de la portée des feux .....	130
porte-gobelets .....	155	Protection solaire .....	137	Réglage dynamique de la portée des feux ..	130
Porte-vélos		Protection volumétrique et protection anti-		Réglages du son .....	174
charge maximale .....	308	soulèvement		Réglages du système .....	174
installer sur le crochet d'attelage escamo-		activation .....	109	Réglages du véhicule .....	96
table .....	308				



Régler			
appui-tête .....	140		
feux .....	130		
heure .....	83		
siège à mémoire .....	141		
sièges .....	13		
sièges avant .....	138		
Régulateur de vitesse .....	241		
témoin d'alerte et de contrôle .....	241		
utilisation .....	242		
Régulateur de vitesse adaptatif .....	241, 248		
bruits .....	253		
dysfonctionnement .....	253		
indications sur l'écran .....	251		
Situations spéciales de conduite .....	251		
témoin d'alerte et de contrôle .....	249		
utilisation .....	249		
Régulation antipatinage .....	271		
Régulation de la distance			
voir Régulateur de vitesse adaptatif .....	248		
Remorque .....	299		
aide au stationnement .....	287, 289		
alarme antivol .....	303		
assistant de manœuvres avec remorque (Trailer Assist) .....	290		
atteler .....	302		
brancher .....	302		
charger .....	304		
charge verticale sur flèche .....	300		
charge verticale sur flèche du timon .....	304		
conduite avec remorque .....	305		
déverrouiller le crochet d'attelage électri- quement .....	307		
dysfonctionnement .....	302		
feux arrière .....	302, 303		
feux arrière LED .....	302, 303		
monter un dispositif de remorquage en deuxième monte .....	309		
particularités .....	266		
poids remorquables .....	304		
prise de courant .....	303		
régler les projecteurs .....	305		
rétroviseurs extérieurs .....	302		
stabilisation de l'ensemble véhicule trac- teur/remorque .....	306		
Remorquer le véhicule .....	56, 59		
avec dispositif de remorquage .....	58		
barre de remorquage .....	58		
boîte automatique .....	58, 59		
câble de remorquage .....	58		
interdiction de remorquage .....	58		
œillet de remorquage arrière .....	60		
œillet de remorquage avant .....	60		
particularités .....	56, 59		
traction totale .....	58		
Remplacement de pièces .....	351		
Remplacement des balais .....	53		
Remplacer la pile			
de la clé du véhicule .....	99		
Remplacer une ampoule .....	65		
ampoule arrière du hayon arrière .....	67		
éclairage de la plaque d'immatriculation ..	68		
feu arrière latéral .....	66		
Remplir le réservoir .....	311		
Réparation des pneus .....	46		
Rétracteurs de ceinture .....	23		
témoin de contrôle .....	28		
Rétroviseur			
intérieur jour/nuit .....	135		
voir aussi Rétroviseurs .....	135		
Rétroviseur intérieur			
jour/nuit .....	135		
Rétroviseurs			
régler les rétroviseurs extérieurs .....	135		
Rétroviseurs extérieurs			
chauffants .....	135		
conduire avec une remorque .....	302		
rabattre .....	135		
réglages .....	135		
Risques pour les passagers qui ne bouclent pas leur ceinture .....	20		
Rodage			
moteur neuf .....	233		
plaquettes de frein neuves .....	266		
pneus neufs .....	330		
Roues			
boulons de roue .....	336		
chaînes à neige .....	337		
changer .....	49, 52		
permutation .....	335		
roue de secours .....	340		
roues neuves .....	332		
Roues de secours .....	340		
<b>S</b>			
S-PIN .....	180		
Sac pour filet			
coffre à bagages .....	149		
Safe .....	217		
Sculpture du pneu .....	335		

SEAT CONNECT .....	178	Sièges pour enfants		Système de contrôle des émissions	
désactiver .....	182	classification par groupes .....	34	témoin de contrôle .....	314
dysfonctionnements .....	182	consignes de sécurité .....	36	Système de détection de signalisation rou-	
mention légale .....	181	fixation avec la ceinture de sécurité .....	42	tière .....	81
SEAT Ident .....	180	système ISOFIX .....	39	affichage à l'écran .....	81
Sécurité		système Top Tether .....	39, 41, 42	alerte de vitesse .....	82
conduite sûre .....	12	Sigle de vitesse .....	331	dommages sur le pare-brise .....	82
sécurité enfants .....	34	Signal sonore		fonctionnement .....	80
sièges pour enfants .....	34	ceinture de sécurité non bouclée .....	17	fonctionnement limité .....	82
Sécurité enfants		feux .....	123	remorque .....	82
lève-glaces électriques .....	118	témoin d'alerte et de contrôle .....	89	Système de déverrouillage sélectif .....	102
Se garer .....	275	Soin du véhicule		Système de freinage	
boîte automatique .....	224	position d'entretien des balais .....	53	témoin d'alerte .....	266
Sens de rotation		Sortir d'un stationnement avec le système		Système de refroidissement	
pneus .....	52	de stationnement assisté .....	281	appoint du liquide de refroidissement ...	323
Serrure de la porte .....	111	Source externes d'audio		contrôler le niveau de liquide de refroidis-	
Service d'appel de secours .....	44	adapter le volume de reproduction .....	175	sement .....	323
Service d'inspection .....	318	Stabilisation de l'ensemble véhicule trac-		Système de sécurité Safe .....	107
Service Mobility .....	345	teur/remorque .....	306	Système de sonorisation .....	177
Services online .....	178	Start-Stop .....	218	Système de stationnement	
Servodirection		Station de radioguidage		voir Aide au stationnement .....	283, 284, 288
voir Direction .....	230	voir TP (station de radioguidage) .....	195	Système de stationnement assisté (Park As-	
Sièges		Stationner .....	275	sist) .....	275
à réglage électrique .....	138	à l'aide du système de stationnement as-		conditions de stationnement .....	280
chauffage .....	163	sisté (Park Assist) .....	280	conditions pour sortir d'un stationnement .	281
démonter les appuie-tête .....	140	Stockage de données sur les accidents .....	354	dysfonctionnement .....	275
fonction de mémorisation .....	141	Store pare-soleil		interrompre prématurément .....	277
monter les appuie-tête .....	140	toit ouvrant .....	121	interruption automatique .....	277
nombre de places .....	14	Stores pare-soleil		intervention automatique sur les freins ...	282
positions incorrectes .....	15	dispositif anti-pincement (toit ouvrant) ...	123	sortir d'un stationnement (uniquement les	
rabattre et lever le dossier de la banquette		Symboles d'alerte		stationnements en créneau) .....	281
arrière .....	142	voir Témoins d'alerte et de contrôle .....	89	stationner en bataille .....	280
réglage manuel .....	138	Système antiblocage .....	271	stationner en créneau .....	280
régler les appuie-tête .....	140	Système de contrôle de pression des pneus .	338		

Système de verrouillage et de démarrage Keyless Access voir Keyless Access . . . . .	104	Système d'épuration des gaz d'échappement catalyseur . . . . .	314	Systèmes d'assistance assistant à la conduite (Travel Assist) . . . . .	256
Système de vision périphérique (Top View Camera) . . . . .	293	Système d'infodivertissement voir Infodivertissement . . . . .	92	assistant de changement de voie (Side Assist) . . . . .	261
écran . . . . .	295	Système ISOFIX . . . . .	39	assistant de manœuvres avec remorque (Trailer Assist) . . . . .	290
instructions d'utilisation . . . . .	295	Système porte-bagages . . . . .	152	assistant de sortie de stationnement (RCTA) . . . . .	261
menus . . . . .	296	Système PreCrash . . . . .	24	conseils de sécurité . . . . .	237
modes . . . . .	296	anomalie de fonctionnement . . . . .	25	freinage d'urgence (Front Assist) . . . . .	245
particularités . . . . .	295	instructions à l'écran . . . . .	25	limites du système . . . . .	237
Système d'airbags . . . . .	26	sélection du profil de conduite . . . . .	25	observations générales . . . . .	237
activation . . . . .	27	système de surveillance Front Assist . . . . .	24	radar avant . . . . .	238
airbags frontaux . . . . .	28	Systèmes de contrôle de la pression des pneus indicateur de contrôle de la pression des pneus . . . . .	338	régulateur de vitesse . . . . .	241
description . . . . .	26	Systèmes d'assistance activer . . . . .	88	système de détection de signalisation rou- tière . . . . .	80
fonctionnement . . . . .	27	aide au stationnement arrière . . . . .	288	Système Start-Stop activer et désactiver manuellement . . . . .	220
Système d'alarme antivol . . . . .	108	aide au stationnement Plus . . . . .	284	arrêter et démarrer le moteur . . . . .	218
Système d'assistance au freinage d'urgence anomalie de fonctionnement . . . . .	246	assistant de descente (HDC) . . . . .	229	fonctionnement . . . . .	218
Système d'aide au stationnement voir Aide au stationnement . . . . .	283, 284, 288	contrôle de pression des pneus . . . . .	338	indications destinées au conducteur . . . . .	218
Système d'airbag témoin de contrôle . . . . .	28	désactiver . . . . .	88	le moteur démarre de lui-même . . . . .	218
Système d'airbags désactivation de l'airbag frontal . . . . .	30	détection de la fatigue . . . . .	79	le moteur ne s'arrête pas . . . . .	218
Système d'assistance assistant d'urgence (Emergency Assist) . . . . .	259	fonction Auto Hold . . . . .	270	témoins . . . . .	218
Système d'assistance au freinage d'urgence désactiver temporairement . . . . .	247	indicateur de contrôle de pression des pneus . . . . .	338	Système Top Tether . . . . .	39, 41, 42
limites du système . . . . .	248	limiteur de vitesse . . . . .	243	<b>T</b> Tableau de bord . . . . .	73
Système d'assistance au freinage d'urgence . . . . .	238	régulateur de vitesse adaptatif . . . . .	248	cadrans . . . . .	73
indications à l'écran . . . . .	245	système de stationnement assisté (Park Assist) . . . . .	275	écran . . . . .	73
manipulation . . . . .	247	système de vision périphérique (Top View Camera) . . . . .	293	indication des périodicités d'entretien . . . . .	86
Système d'assistant de marche arrière . . . . .	297	système PreCrash . . . . .	24	indications à l'écran . . . . .	74, 76
Système d'épuration filtre à particules . . . . .	315			numérique (Digital Cockpit) . . . . .	73
				structure des menus . . . . .	76
				témoins d'alerte et de contrôle . . . . .	89

Tapis de sol .....	16	assistant de sortie de stationnement (RCTA) .....	262	Top View Camera	
Téléphone		changement de vitesse .....	227	voir Système de vision périphérique (Top View Camera) .....	293
annuaire téléphone .....	211	contrôle des émissions .....	314	Totalisateur .....	73
appairer un téléphone mobile .....	209	crochet d'attelage .....	308	général .....	73
appeler .....	210	direction électromécanique .....	230	partiel .....	73
contacts .....	211	EDS .....	271	Touche de démarrage .....	214
déconnecter .....	208	Emergency Assist .....	260	Touche de verrouillage .....	222
envoyer des messages .....	211	ESC .....	271, 273	TP (station de radioguidage) .....	195
favoris .....	211	faire le plein .....	311	Traction totale	
touches de raccourci .....	211	filtre à particules .....	314, 315	remorquage .....	58
Téléphones mobiles .....	352	frein de stationnement électronique .....	266	Trailer Assist	
Témoins de contrôle et d'alerte		gestion du moteur .....	314	voir Assistant de remorquage (Trailer Assist) .....	290
faire le plein .....	84	huile moteur .....	319	Transfert de données .....	178
réserve de carburant .....	84	régulateur de vitesse adaptatif .....	249	Transmission intégrale .....	233
Témoins d'alerte et de contrôle .....	89	régulateur de vitesse (GRA) .....	241	chaînes à neige .....	234
boîte de vitesses .....	221	Système antiblocage ABS .....	271	pneus d'hiver .....	233
ceinture de sécurité .....	17	système d'airbags .....	28	Transport d'objets	
feux .....	123	Travel Assist .....	259	charger la remorque .....	304
Lane Assist .....	255	verrouillage de la colonne de direction .....	230	conduite avec remorque .....	305
limiteur de vitesse .....	243	Tension de la ceinture .....	23	crochets pour sacs .....	150
liquide de refroidissement du moteur .....	85	Tiptronic (boîte automatique) .....	221, 223	œilletons d'arrimage .....	148
signal sonore .....	89	Tiroirs .....	155	sac pour filet .....	149
Start-Stop .....	218	Tissus : nettoyer .....	348	système porte-bagages .....	153
système de contrôle de pression des pneus .....	338	Toit ouvrant .....	120	trappe de chargement pour le transport d'objets longs .....	150
Témoins d'alerte de contrôle		dispositif anti-pincement .....	123	Transport d'enfants .....	34
système de freinage .....	266	dysfonctionnement .....	120	Transport d'objets .....	144
Témoins d'alerte et de contrôle		fermer .....	121	filet de séparation .....	151
airbags .....	30	ouvrir .....	121	galerie porte-bagages .....	152
alternateur .....	327	store pare-soleil .....	121	placer la charge .....	144
appuyer sur le frein .....	245, 248	Toit panoramique		placer les bagages .....	144
ASR .....	271, 273	voir Toit ouvrant .....	120	remorque .....	299
assistant de changement de voie (Side Assist) .....	262	Top Tether .....	39, 41, 42	système porte-bagages .....	152
assistant de descente .....	229				

Trappe à carburant ouvrir et fermer .....	311	stationner en montée .....	275	Vue d'ensemble des cadrans .....	73
Trappe de chargement pour le transport d'objets longs .....	150	stationner en pente .....	275	Vue d'ensemble (volant à droite) .....	10
Travaux de réparation .....	351	Vente du véhicule .....	181	Vue d'ensemble (volant à gauche) .....	9
Travel Assist voir Assistant à la conduite (Travel Assist) .	256	Verrouillage automatique (verrouillage cen- tralisé) .....	101	Vue extérieure .....	7, 8
Triangle de présignalisation .....	130	Verrouillage centralisé .....	100	Vue intérieure .....	11
<b>U</b>					
Urgences .....	44	alarme antivol .....	108		
câbles de démarrage .....	55	clé à radiocommande .....	102		
changer la batterie .....	328	commande de verrouillage centralisé .....	103		
changer une roue .....	49	déverrouiller et verrouiller le véhicule (Keyless Access) .....	104		
feux de détresse .....	130	réglages .....	102		
kit anticrevaision .....	46	système de déverrouillage sélectif .....	102		
outillage de bord .....	45	verrouillage d'urgence .....	111		
remorquage d'urgence du véhicule .....	58	Verrouillage du levier sélecteur .....	222		
remplacer un fusibles grillé .....	63	Verrouillage d'urgence de la porte du passa- ger .....	111		
USB .....	213	Verrouiller et déverrouiller .....	104		
Usure des pneus .....	335	avec la commande de verrouillage centra- lisé .....	103		
Utilisation en hiver		dans le barillet de fermeture .....	111		
pneus .....	336	Volant			
<b>V</b>					
Véhicule		chauffage .....	164		
déverrouiller et verrouiller (Keyless Ac- cess) .....	104	commandes .....	97		
données distinctives .....	359	multifonction .....	97		
en prêt ou en vente .....	181	palettes de changement de vitesse (boîte automatique) .....	223		
étiquette .....	359	régler .....	16		
lever .....	51	Volume			
numéro de châssis .....	359	fixer sur sources externes d'audio .....	175		
numéro d'identification .....	359	Voyages à l'étranger			
		essence .....	236		
		Voyages à l'étranger			
		phares .....	131		



Le but de SEAT S.A. étant le développement constant de tous ses types et modèles de véhicules, vous comprendrez que cela peut nous amener à tout moment à réaliser des modifications concernant l'apparence, l'équipement et la technique du véhicule fourni. Par conséquent, nul droit ne pourra se fonder sur les données, les illustrations et les descriptions contenues dans ce Manuel.

Les textes, les illustrations et les normes contenus dans ce manuel ont été réalisés sur la base des informations disponibles au moment de l'impression. Sauf erreur ou omission, l'information rassemblée dans le présent manuel est valable à la date de mise sous presse.

SEAT interdit la réimpression, la reproduction et la traduction totale ou partielle sans son autorisation écrite.

SEAT se réserve expressément tous les droits conformément à la loi sur le "Copyright". Droits aux modifications réservés.



Ce papier est fabriqué avec de la cellulose blanchie sans l'utilisation de chlore.

Francés 575012740BQ (07.20)



575012740BQ

